



Интеллектуальные системы отопления



Руководство по подключению и
настройке контроллера MY HEAT PRO

MYHEAT PRO

Описание, характеристики

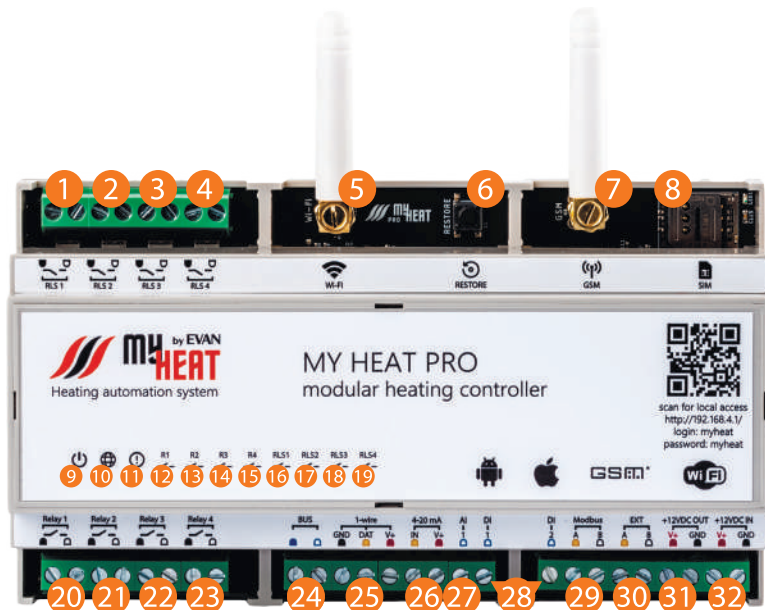

Экономия
до 45 %



Модульная
система



Единый вход для всех
цифровых шин



Контроль протечек
и датчиков охраны



Подключение
датчиков давления



Защита
от замерзания



Погодозависимое
управление



До 80 управляемых
выходов



Управление каскадом
котлов



Локальный интерфейс
управления



Подключение
беспроводных датчиков



Своевременное
оповещение

- | | | | |
|----|------------------------------|----|----------------------|
| 1 | Клеммы Симистор 1 | 17 | Индикатор Симистор 2 |
| 2 | Клеммы Симистор 2 | 18 | Индикатор Симистор 3 |
| 3 | Клеммы Симистор 3 | 19 | Индикатор Симистор 4 |
| 4 | Клеммы Симистор 4 | 20 | Клеммы Реле 1 |
| 5 | Wi-Fi антенна | 21 | Клеммы Реле 2 |
| 6 | Кнопка сброса | 22 | Клеммы Реле 3 |
| 7 | GSM антенна | 23 | Клеммы Реле 4 |
| 8 | Слот для SIM-карты | 24 | Клеммы BUS |
| 9 | Индикатор питания | 25 | Клеммы 1-wire |
| 10 | Индикатор доступа в интернет | 26 | Клеммы 4-20mA |
| 11 | Индикатор статуса | 27 | Клеммы AI |
| 12 | Индикатор Реле 1 | 28 | Клеммы DI1 и DI2 |
| 13 | Индикатор Реле 2 | 29 | Клеммы Modbus |
| 14 | Индикатор Реле 3 | 30 | Клеммы EXT |
| 15 | Индикатор Реле 4 | 31 | Клеммы +12VDC OUT |
| 16 | Индикатор Симистор 1 | 32 | Клеммы +12VDC IN |

Контроллер MY HEAT PRO предназначен для комплексного управления системами отопления и горячего водоснабжения. Осуществляет управление каскадом котлов, бойлером косвенного нагрева, насосами, смесительными узлами, 3-х и 2-х ходовыми клапанами, предоставляет возможность регулировать температурный режим до 80 сред отопления включительно.

Обеспечивает удаленный контроль всех параметров системы отопления, а также SMS и Push оповещение в случае возникновения ошибок.

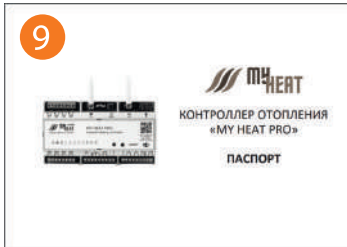
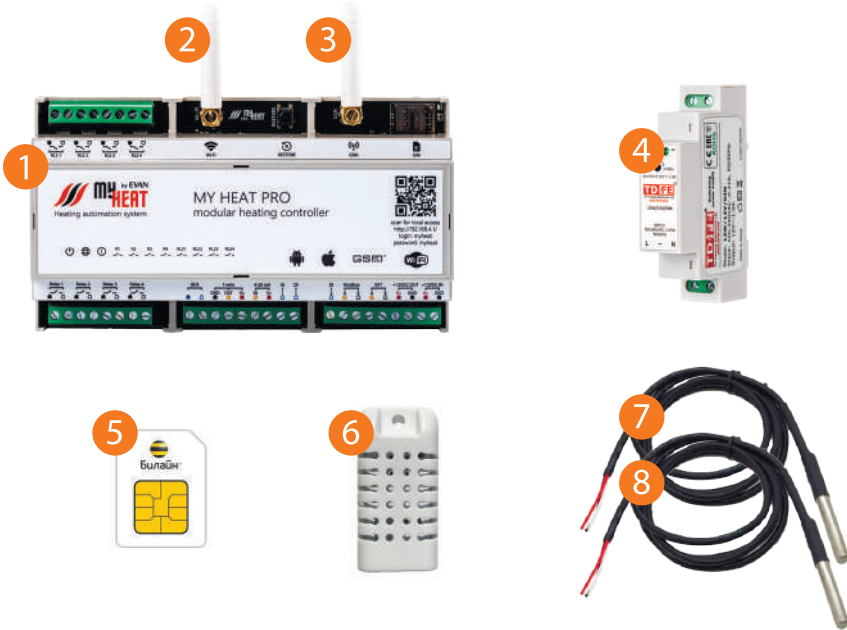

- 1 Контроллер MYHEAT PRO
- 2 Wi-Fi антенна
- 3 GSM антенна
- 4 Блок питания
- 5 SIM карта
- 6 Датчик температуры настенный
- 7 Датчик температуры в колбе
- 8 Датчик температуры в колбе
- 9 Паспорт технического изделия
- 10 Гарантийный талон

МУНЕАТ PRO

Описание, характеристики



ТЕХНИЧЕСКИЕ ХАРАКТЕРИСТИКИ КОНТРОЛЛЕРА:

Габаритные размеры, не более, мм (ШхГхВ)	159 x 90,2 x 57,8
Способ крепления корпуса	DIN-рейка
Питание	постоянный ток, не более 1А напряжение - от 9 до 24 VDC
Интерфейсы	BUS - универсальный вход для цифровых шин котлов 1-Wire EXT (5VDC), внутренний протокол, для связи с модулями расширения
Беспроводной модуль	Wi-Fi 802.11 b/g/n
Web-интерфейс	есть
Внутренняя энергонезависимая память	есть
Релейные коммутируемые выходы	количество – 4 шт. максимальный ток – до 3 А напряжение – 250VAC, 30VDC
Симисторные коммутируемые выходы	количество – 4 шт. максимальный ток – до 3 А напряжение – 250VAC
Токовый вход (4-20mA)	4-20 мА
Аналоговый вход (AI)	1 шт, напряжение до 12 VDC
Дискретный вход (DI1 и DI2)	2 шт, напряжение до 12 VDC
Связь	SIM-карта microSIM, 1 слот Частота 850/900/1800/1900MHz Тип передачи GPRS, до 85.6 kbps
Масса	Антенна внешняя, разъем SMA-F 550 гр.

Блоки расширения

Блоки расширения - необходимые комплектующие для масштабирования системы автоматизации. Интегрируются с контроллером MYHEAT PRO и необходимы для управления:

- каскадом котлов;
- до 80 зон отопления;
- смесительными узлами (ПИД);
- бойлером ГВС;
- насосами и клапанами.

Релейный блок расширения MY HEAT RL6



Предназначен для коммутации дополнительных шести выходов электрической нагрузки посредством электромагнитного реле

- контакт реле 1-6 (OUT)
- общий контакт (IN 250VAC, 30VDC)
- питание блока +12VDC
- внутренний протокол данных MYHEAT
- шлейф цифровых датчиков температуры



2-х ходовые клапаны;
насосы;
инженерные устройства;
ток до 3А

Симисторный блок расширения MY HEAT RL6S



Предназначен для бесшумной коммутации дополнительных шести выходов электрической нагрузки посредством симистора

- контакт симистора 1-6 (OUT)
- общий контакт (IN 250VAC)
- питание блока +12VDC
- внутренний протокол данных MYHEAT
- шлейф цифровых датчиков температуры

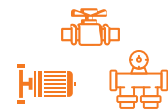

2-х, 3-х, 4-х ходовые клапаны;
насосы;
инженерные устройства;
ток до 3А

MYHEAT PRO



Блоки расширения



Адаптер цифровой шины для MY HEAT PRO



Предназначен для подключения дополнительных отопительных котлов по цифровым шинам для организации каскадного управления котлами

-  BUS - универсальный вход для цифровых шин котлов
-  12VDC V+ GND питание блока +12VDC
-  EXT A B D внутренний протокол данных MYHEAT







EBUS
OpenTherm
LPB
Navien

Дискретный блок расширения MY HEAT DI6



Предназначен для подключения 6 дополнительных дискретных входов 12 В

-  DI 1-6 контакт дискретного входа 1-6 (IN 12VDC)
-  COM общий контакт (12 VDC)
-  12VDC V+ GND питание блока +12VDC
-  EXT A B D внутренний протокол данных MYHEAT





Датчики протечки, утечки, движения

Радиомодуль MY HEAT RDT



Предназначен для взаимодействия с беспроводными датчиками и устройствами MYHEAT

-  SEARCH кнопка поиска беспроводных датчиков
-  1-wire GND DAT V+ протокол для подключения контроллера и шлейфа цифровых датчиков температуры



1 Для активации SIM карты позвоните по номеру 8-800-550-5173 или следуйте инструкции на сайте www.tarif-priem-gsm.ru

- Установите SIM-карту в любой мобильный телефон или смартфон.
- Убедитесь в том, что определилась сеть «Билайн»!
- Пополните счет SIM-карты от 120 рублей.
- Позвоните на другой мобильный телефон.
- SIM-карта готова к работе! Можно перемещать в контроллер.

Рекомендация: Для Вашего удобства осуществите установку SIM карты в контроллер перед монтажом устройства в щит.

2 Схема подключения контроллера и блоков расширения (рис. 1)



рис. 1

Схемы подключения к котлам отопления Вы сможете найти на нашем сайте www.myheat.net в разделе **Совместимость котлов.**

MYHEAT PRO

Подключение и настройка

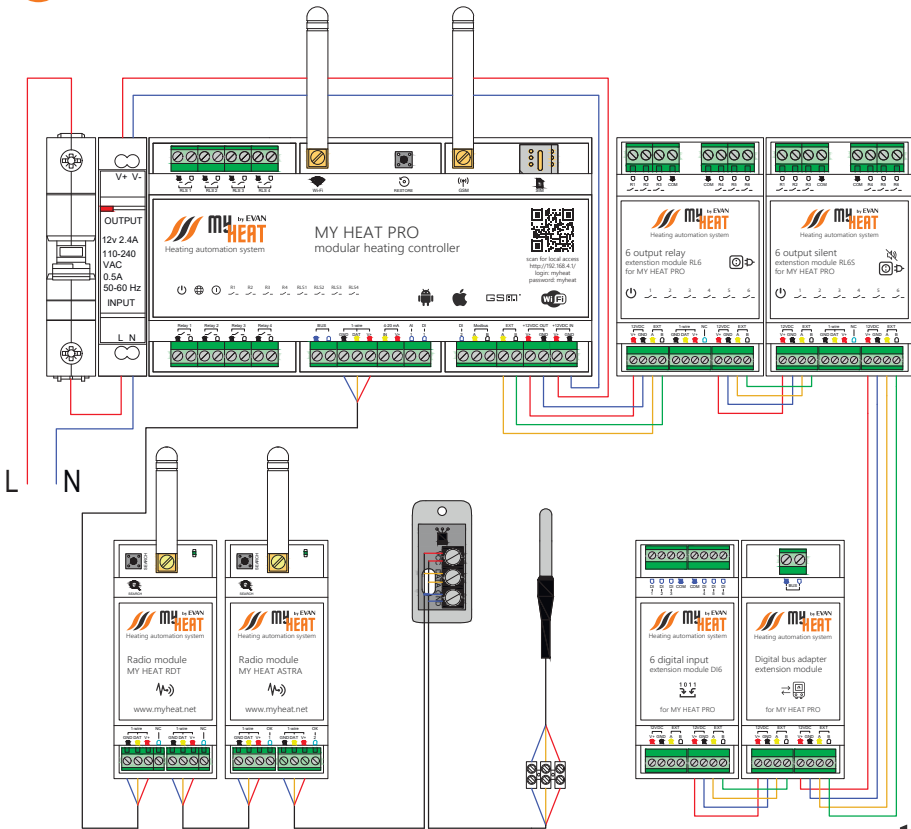
При наличии стабильной Wi-Fi сети подключите к ней контроллер.

1. Подключитесь к локальной беспроводной сети контроллера **MN_XXXXXX**, где XXXXXX - набор букв и цифр, пароль: **1234567890**

2. Отсканируйте QR-код или передите по ссылке <http://192.168.4.1/>
Логин и пароль: **myheat**



3 Зарегистрируйте контроллер

На 19 странице паспорта устройства расположен QR-код, предназначенный для упрощения процесса регистрации и настройки оборудования. Наведите камеру Вашего мобильного телефона на QR-код, или воспользуйтесь для этого сканером QR-кодов.

Перейдите по всплывающей ссылке my.myheat.net



4 Авторизуйтесь или создайте нового пользователя

«Создать пользователя»

Выберите, если Вы производите регистрацию контроллера впервые.

«У меня уже есть пользователь»

Выберите, если Вы проходили регистрацию в личном кабинете ранее. Далее введите свой логин и пароль в соответствующих полях, для входа в личный кабинет.

5 Регистрация нового пользователя

Логин, Пароль - в качестве логина и пароля введите комбинацию символов, используя буквы, цифры, символы латинского алфавита. При вводе букв учитывайте регистр.

Не рекомендуется:

Использовать в качестве пароля имена, дату рождения, такие пароли не надежны и легко взламываются злоумышленниками.

Введите e-mail и номер мобильного телефона **собственника устройства**, для последующего восстановления пароля, в случае его утери.

Для завершения регистрации нажмите на кнопку **Зарегистрировать контроллер**.

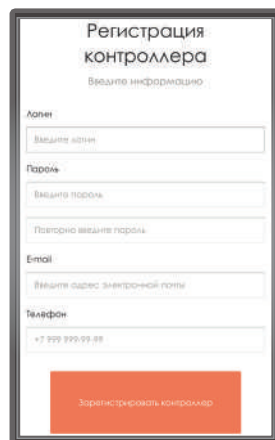

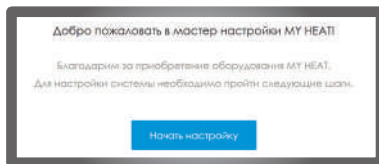

6 Мастер настройки

Далее Вы попадете в Мастер настройки. Для упрощенной настройки выберите **Начать настройку**.



7 Модули расширения



В данном разделе отображаются подключенные к контроллеру модули расширения. Если подключенный Вами модуль отсутствует в списке, проверьте правильность подключения и нажмите кнопку **Поиск модулей**. Для дальнейшего удобства настройки системы задайте название каждому из модулей расширения . Если у Вас установлено несколько однотипных модулей, то определить конкретный модуль Вы можете нажав на пиктограмму .

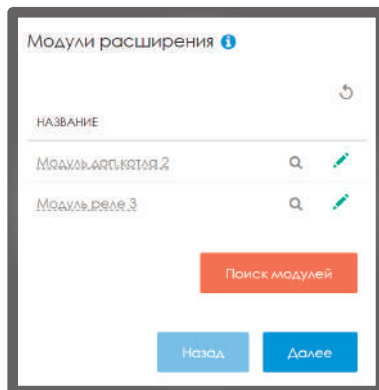

8 Датчики



В данном разделе отображаются проводные и беспроводные датчики температуры (влажности), подключенные к контроллеру или модулям расширения.

Важная особенность: датчик температуры подачи, предназначенный для управления смесительным узлом, подключается к тому же модулю расширения, к которому подключен привод клапана. В случае, если привод подключен к контроллеру, подключение датчика производится к самому контроллеру. Для дальнейшего удобства настройки системы задайте название каждому из датчиков . Например: «Зал», «Кухня», «Спальня».

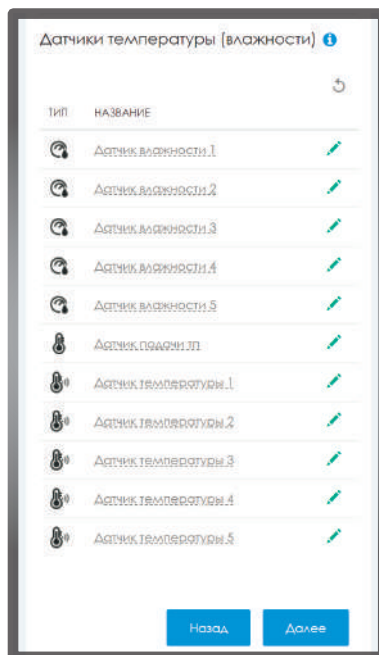

МУНЕАТ PRO

Подключение и настройка

9 Автоматизация котельной



Нажмите кнопку **Добавить** и выберите из списка котельное оборудование, которое у вас имеется.

На выбор предоставляется:

- **Котел**
- **Смесительный узел радиаторов**
- **Смесительный узел теплых полов**
- **Прямой контур**
- **Бойлер**

При выборе откроется форма заполнения.

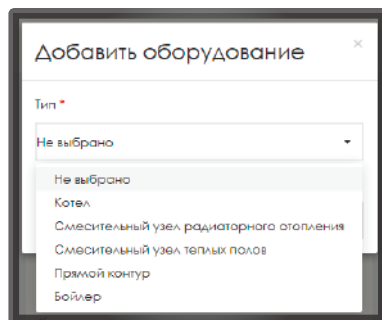

Добавление котлов

Выберите **Производителя, Серию и Модель** котла отопления из списка в соответствующих полях.

Также укажите **тип топлива**, соответствующий вашему котлу.

В поле **Подключено к** выберите выход, к которому подключен котел.

Поставьте галку, если котел **резервный**.

Также для котлов с цифровыми шинами есть возможность выбора способа приготовления **Горячего водоснабжения**.

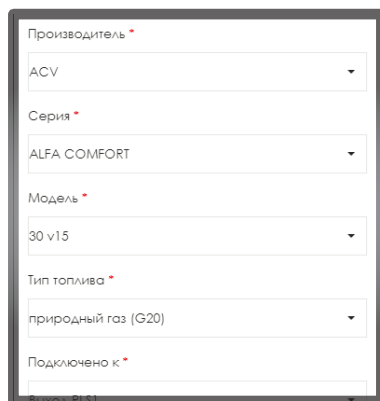

Добавление смесительных узлов*

Поменяйте **Название** для удобства в дальнейшем использовании.

Выберите к какому выходу подключен **насос** для данного контура (если он подключен к контроллеру).

Выберите **датчик**, измеряющий температуру теплоносителя после смешения.

Выберите к каким выходам подключены **фаза открытия** и **фаза закрытия привода**.

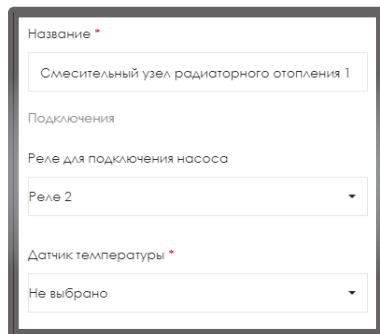

*Отличием между смесительными узлами теплых полов и радиаторов является температурный диапазон.

Добавление прямого контура

Поменяйте **Название** для удобства в дальнейшем использовании. Выберите к какому выходу подключен **насос** загрузки данного контура.

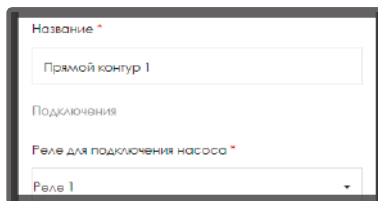

Добавление бойлера

Если бойлер косвенного нагрева подключен не к котлу, выберите тип **Бойлер**. Поменяйте **Название** для удобства в дальнейшем использовании. Выберите к какому выходу подключен **насос** загрузки бойлера. Выберите **датчик**, измеряющий температуру воды в бойлере.

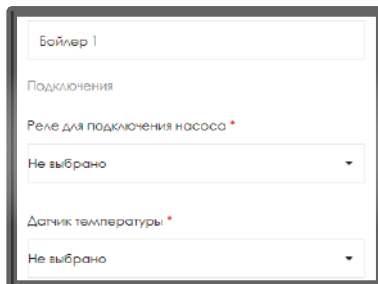

10 Зональное управление



Добавьте управляемые зоны (среды) отопления, задайте название каждой зоны, а также выберите необходимый температурный датчик или группу датчиков, на основании показаний которых будет производиться зональное управление отоплением.

На выбор предоставляется:

- **Бассейн**
- **Вентиляция**
- **Сауна**
- **Теплый пол (температура стяжки)**
- **Температура помещения**

Бассейн и Вентиляция

Поменяйте **Название** для удобства в дальнейшем использовании. Выберите **датчик**, измеряющий температуру или дискретный вход. Выберите прямой контур, прогревающий данную зону.

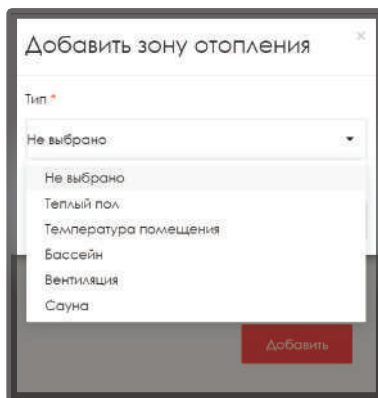
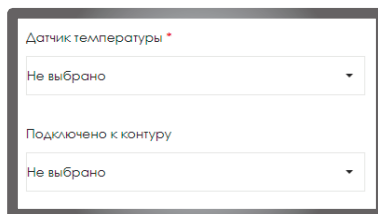
МУНЕАТ PRO

Подключение и настройка

Сауна

Поменяйте **Название** для удобства в дальнейшем использовании. Выберите **датчик**, измеряющий температуру в данной зоне.

Выберите реле для включения нагрева.

Внимание. Электрические печи имеют большую мощность и должны подключаться через контактор.

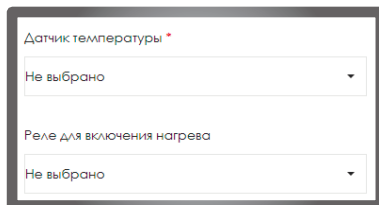

Теплый пол и Температура помещения*

Поменяйте **Название** для удобства в дальнейшем использовании. Выберите **Датчик** или **Группу датчиков**, измеряющих температуру в данной зоне.

Выберите к какому выходу подключен **сервопривод (2-х ходовой клапан)** контура управляемой зоны (если он есть и подключен к контроллеру), также не забудьте указать **тип сервопривода**.

Выберите **прямой или смесительный контур**, прогревающий данную зону.

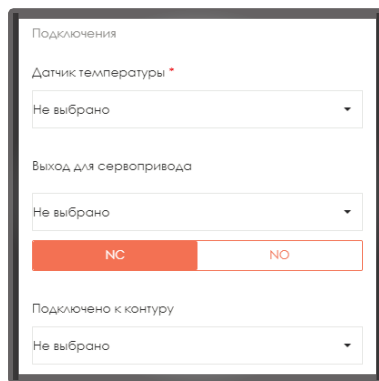

*Отличием между данными типами зон является температурный диапазон.

11 Безопасность



В данном разделе Вы можете **Добавить** тревоги:

- Протечка воды
- Пожарная тревога
- Охранная тревога
- Утечка газа
- Концентрация CO
- Произвольная тревога
- Переход на резервное питание (ИБП)

При выборе откроется форма заполнения.

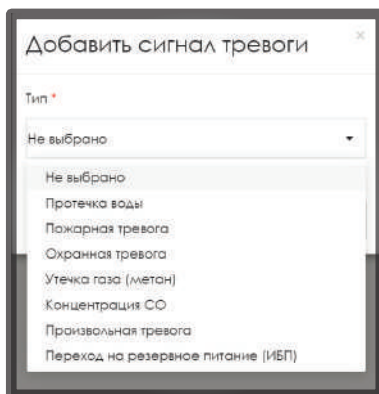

Сигналы тревоги

Поменяйте **Название** для удобства в дальнейшем использовании.

Выберите **Вход**, к которому подключен дискретный датчик.

В поле **Включить при тревоге** можно выбрать или создать инженерное оборудование, которое включится при срабатывании тревоги. На выбор предоставляется: **Сирена, Запорный клапан и Произвольный механизм**.

При выборе открываются дополнительные поля для заполнения, где вы можете поменять **Название** инженерного оборудования и назначить **Реле** к которому подключили его.

Исключением является только тревога **Переход на резервное питание (ИБП)**, где нужно указать только **Вход**, к которому подключен сигнальный выход источника бесперебойного питания, с помощью которого контроллер будет определять переход на резервное питание.

12 Настройки устройства



В **Настройках устройства** укажите **Название** контроллера, например: Дом, Дача, Баня.

Проверьте и при необходимости поменяйте **Расположение метеостанции**, можно ввести вручную или найти на карте. Выберите **Датчик уличной температуры**, если он подключен к контроллеру.

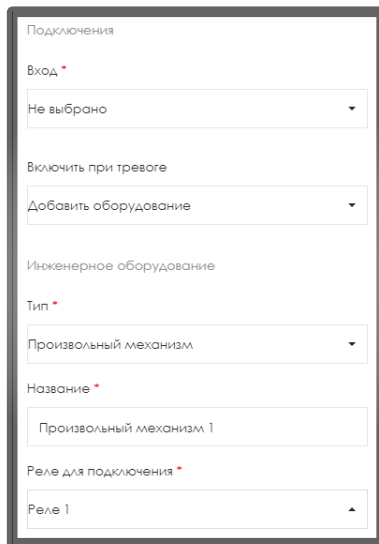
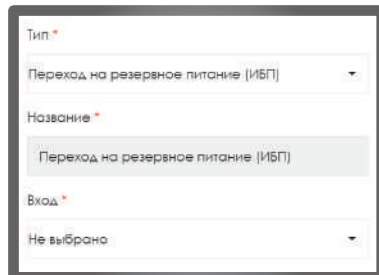
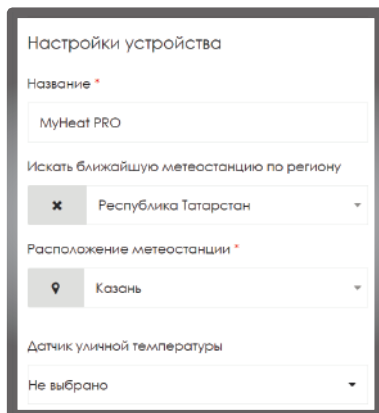



МУHEAT PRO

Подключение и настройка

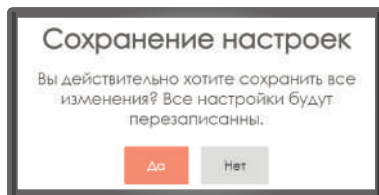

Для того чтобы сохранить настройки нажмите на кнопку **Завершить** и подтвердите свое действие.



Кнопка **Сброс настроек** предназначена для возврата в начало **Мастера настроек**. После нажатия на кнопку все ранее примененные настройки будут сброшены.

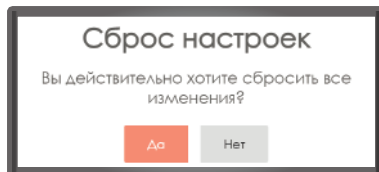

После завершения мастера настроек перед Вами откроется страница **Панель управления**. Полную версию инструкции по настройкам Вы можете скачать на нашем сайте myheat.net или перейдя по QR-коду.

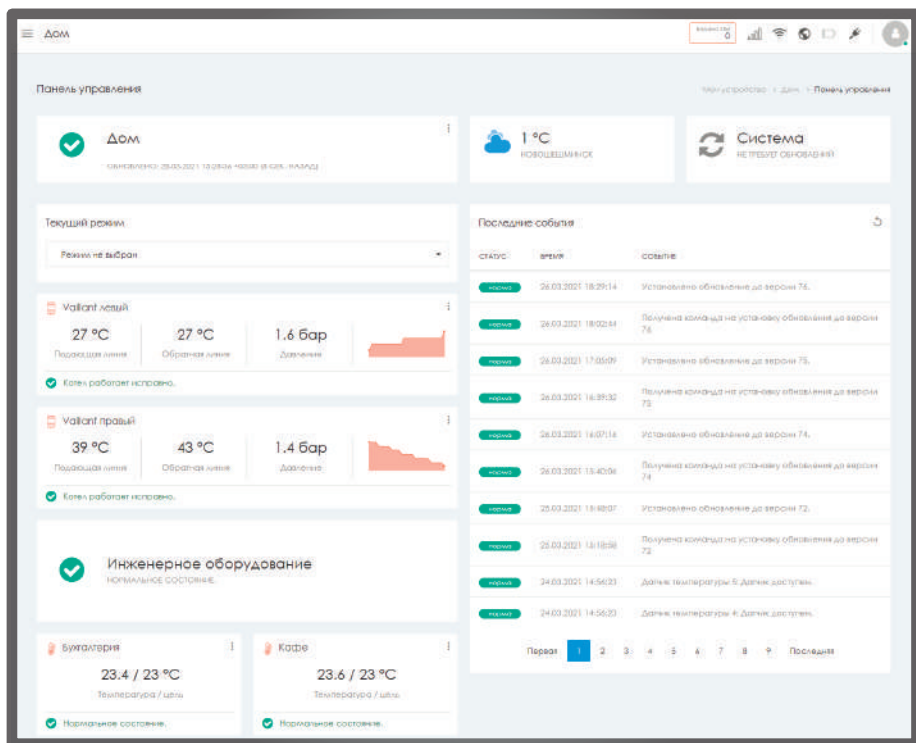

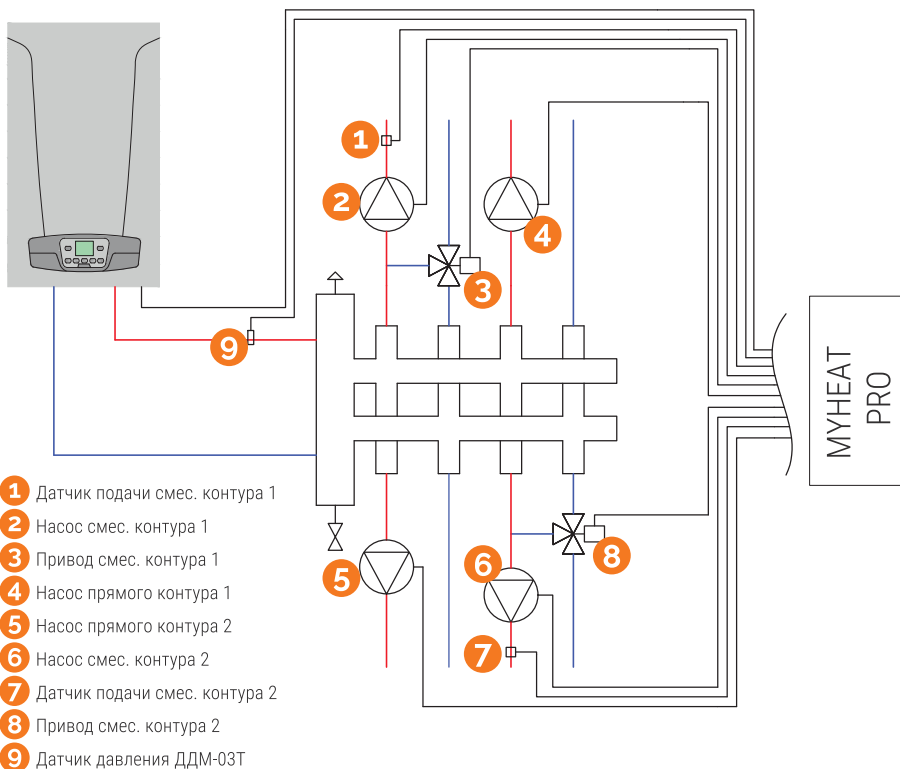

Автоматизация котельной

- Реализация схемы отопления:
 - настенный котел, управляемый по цифровой шине;
 - два насосно-смесительных контура с сервоприводами;
 - два прямых контура.
- Управление температурой системы отопления осуществляется по цифровой шине в погодозависимом режиме.
- Управление температурой теплоносителя теплого пола по датчику в колбе, установленному в гильзу на насосно-смесительном узле.
- Возможность определения целевой температуры контура отопления по погодозависимой кривой.
- Информация об уличной температуре определяется по геолокации и загружается из интернета.

MYHEAT PRO

Схемы подключений

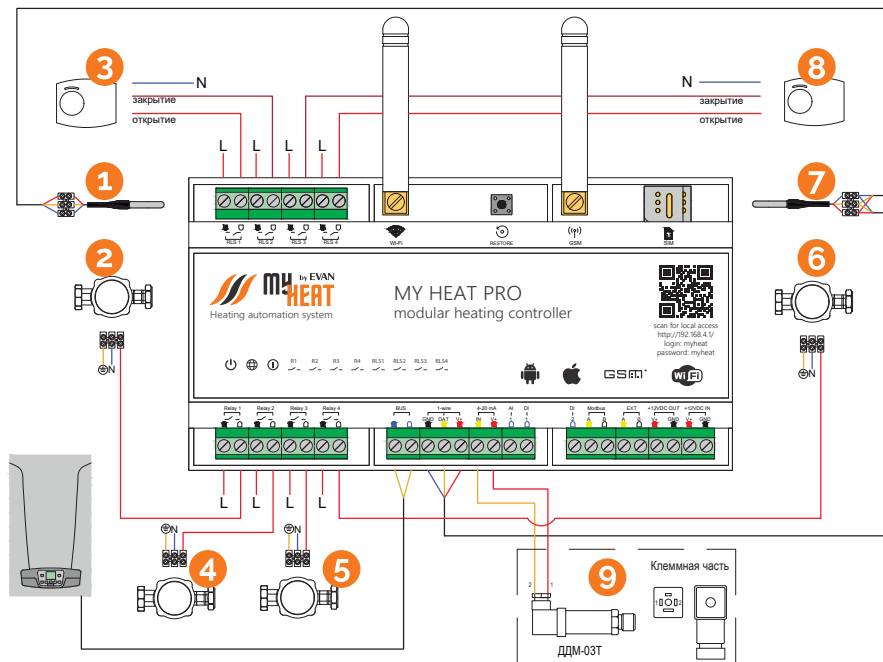

Автоматизация котельной

- Котел подключен к адаптеру цифровых шин на контроллере (вход BUS).
- Сервоприводы подключены к симисторным выходам контроллера.
- Насосы подключены к релейным выходам контроллера.
- Датчики температуры в колбе подключены одним шлейфом к клеммам 1-wire.
- Датчик давления ДДМ-03Т подключен к токовому входу 4-20mA.

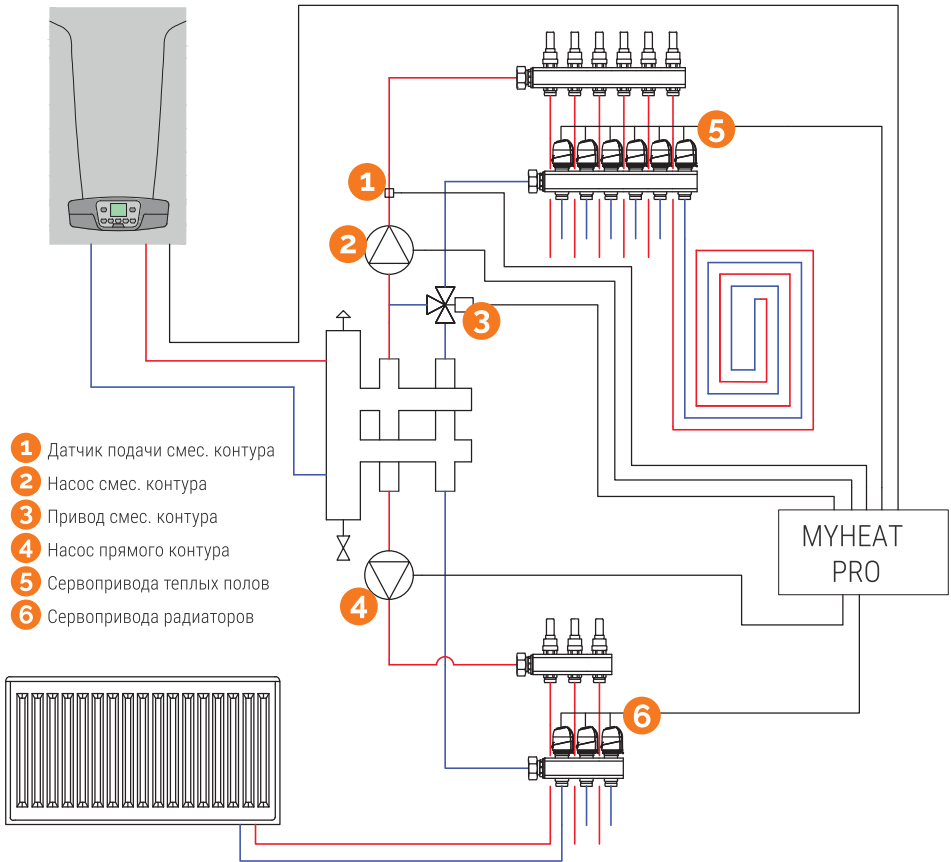

Зональное отопление и автоматизация котельной

- Реализация схемы отопления:
 - настенный котел, управляемый по цифровой шине;
 - насосно-смесительный контур с сервоприводом для теплых полов;
 - прямой контур для радиаторного отопления;
 - сервоприводы на контурах отопления и теплого пола.
- Управление температурой в помещении по настенным датчикам, установленным на высоте 1,5 м от уровня пола на внутренних стенах в отдалении от нагревательных приборов и окон, чтобы прямые солнечные лучи не влияли на показания.
- Управление температурой теплого пола по датчикам в колбе, установленным в стяжке пола между подающей и обратной трубой контура.

MYHEAT PRO

Схемы подключений

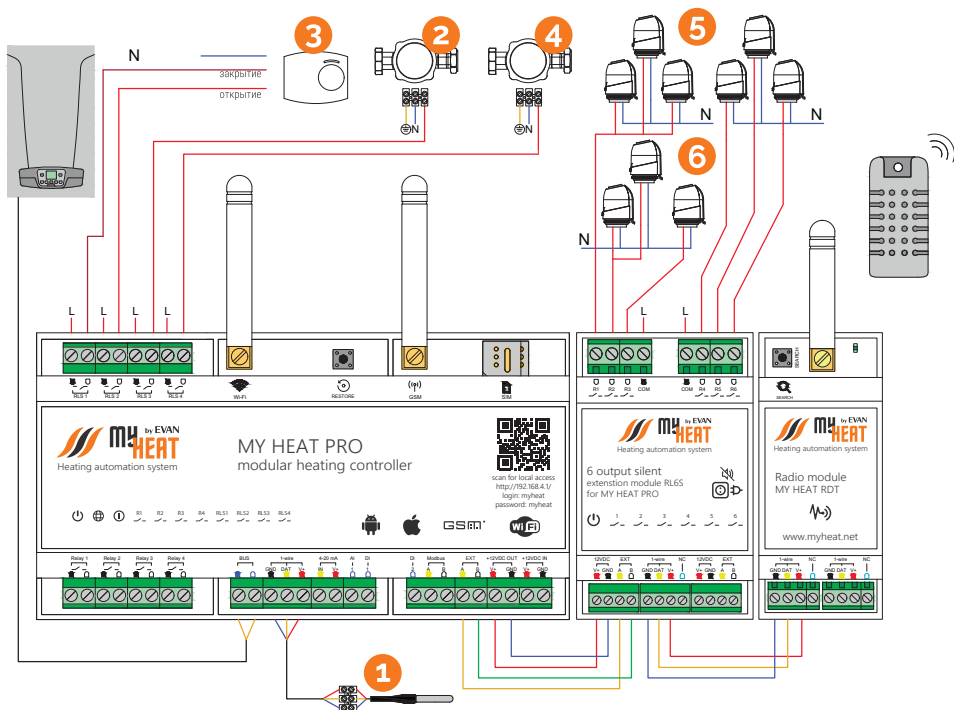

Зональное отопление и автоматизация котельной

- Котел подключен к адаптеру цифровых шин на контроллере (вход BUS).
- Сервопривод смесительного узла и насосы подключены к симисторным выходам контроллера.
- Сервоприводы, установленные на коллекторах, подключены к выходам симисторного блока расширения MY HEAT RL6S.
- Датчик температуры подачи, предназначенный для управления смесительным узлом, подключается к контроллеру (или к тому же модулю расширения, к которому подключен сервопривод).
- Радиомодуль MY HEAT RDT (предназначен для подключения беспроводных датчиков температуры и влажности) подключен к клеммам 1-wire на блоке расширения MY HEAT RL6S.

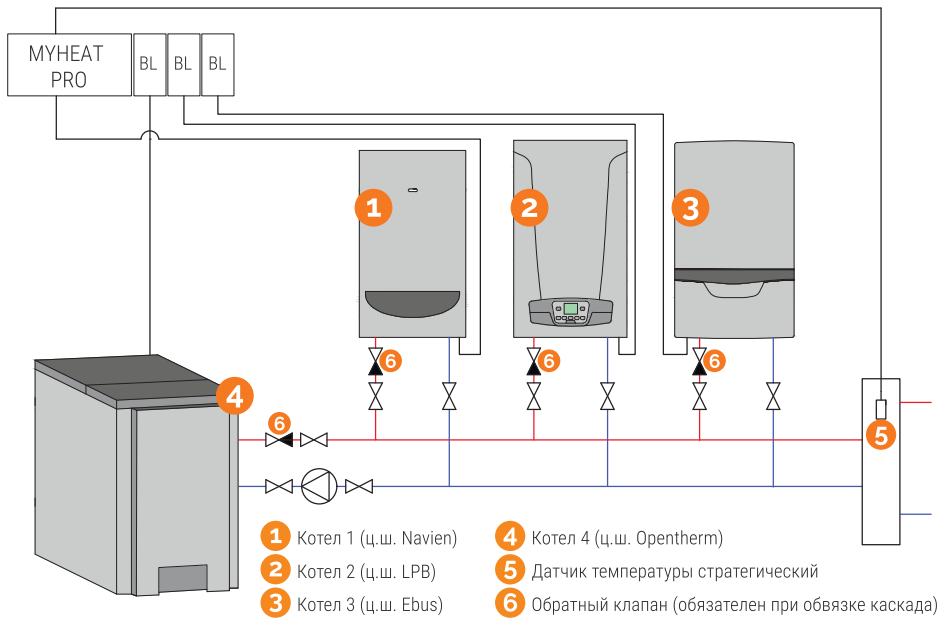

Управление каскадом котлов

- Реализация схемы отопления с четырьмя котлами, работающими в каскаде, управляемыми по цифровой шине.
- Управление температурой системы отопления осуществляется по цифровой шине.

MYHEAT PRO

Схемы подключений

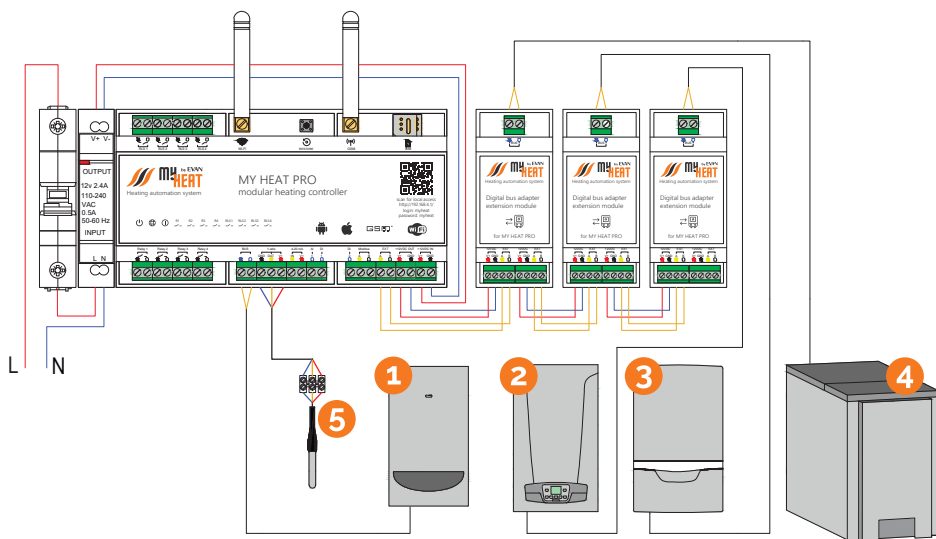

Управление каскадом котлов

- Котлы подключены к клеммам BUS на контроллере и на адаптерах цифровых шин для контроллера MY HEAT PRO (Если котел не поддерживает управление по цифровой шине, то он может быть подключен в режиме комнатного термостата к любому релейному выходу контроллера или модуля расширения RL6. В таком случае рекомендуется установить датчик температуры в колбе на подачу котла).
- Датчик температуры в колбе (датчик стратегии) подключен к клеммам 1-wire. Необходим для корректного управления каскадом котлов.

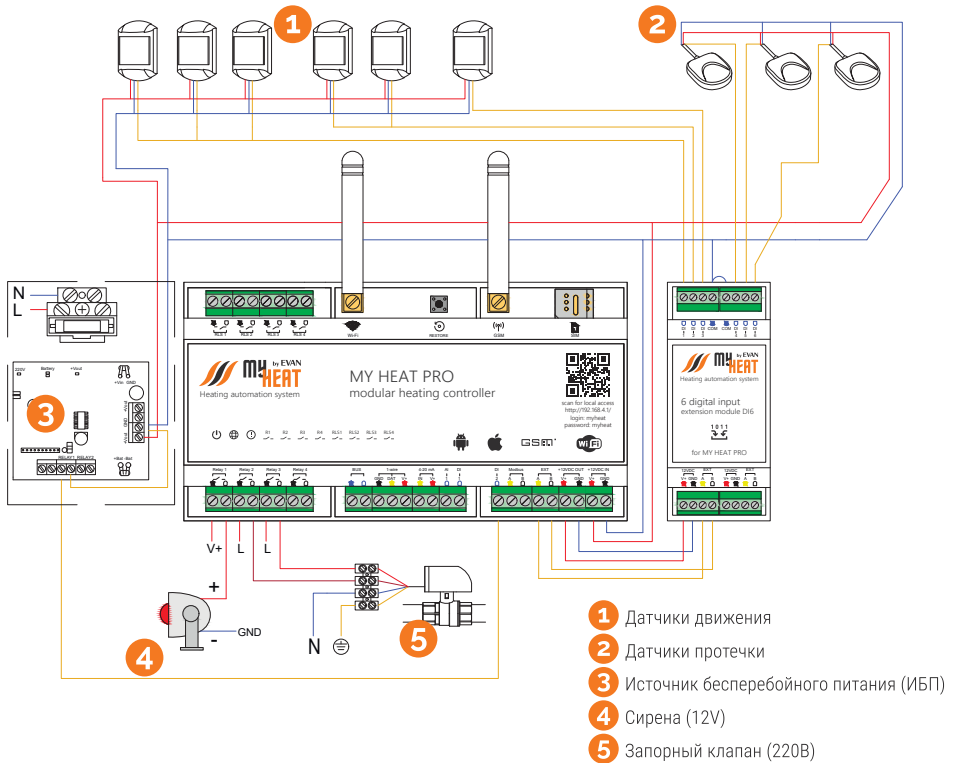

Охранная тревога и защита от протечек

- На данной схеме дискретные датчики (датчики движения и датчики протечки) подключаются к клеммам DI на дискретном блоке расширения MY HEAT DI6. Также допустимо объединение дискретных датчиков в шлейф с подключением к дискретному входу контроллера.
- Вместо блока питания, входящего в комплект поставки, смонтирован источник бесперебойного питания, сигнальный выход которого подключен к дискретному входу (DI2) контроллера. Такая схема подключения обеспечит работу контроллера и всех дискретных датчиков в случае отключения основного электропитания.
- Сирена и запорный клапан для перекрытия воды подключаются к релейным выходам контроллера.

MY HEAT PRO

Схемы подключений

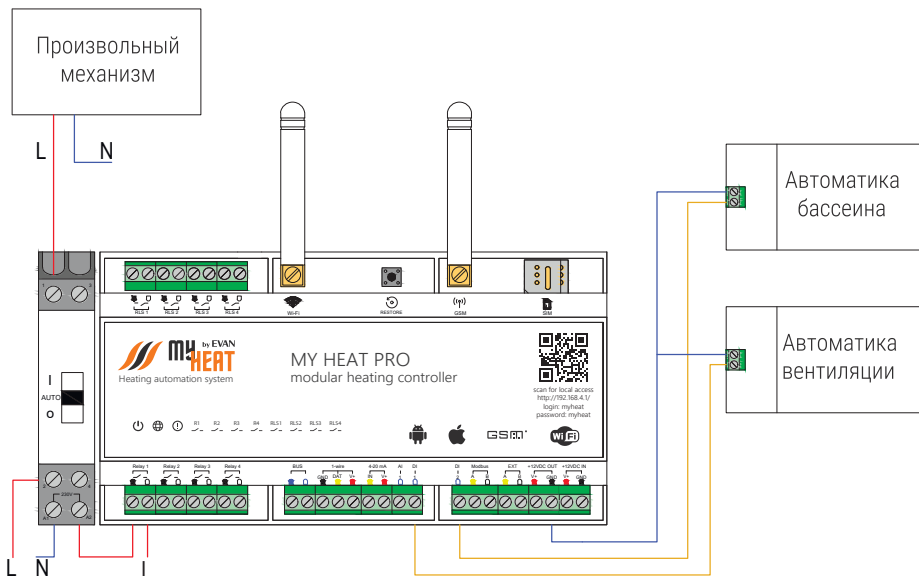

Взаимодействие с другими контроллерами

- Релейный выход, который замыкается при требовании отопления на автоматике бассейна и вентиляции, можно подключить к Дискретным входам (DI1 и DI2) контроллера MY HEAT. Данный сигнал обратной связи дает возможность контроллеру включать нагрев того или иного контура, а также повышать целевую температуру котла.
- Инженерное оборудование с потреблением больше 3А можно подключить к контроллеру через промежуточное реле (контактор, пускатель), как показано на схеме.



Интеллектуальные системы отопления

YouTube



Instagram



По вопросам технической поддержки

сайт: myheat.net

тел.: 8 800 533-97-87

email: help@evan.ru