



RX 19-26-37-48-55 E

ISTRUZIONI PER L'INSTALLAZIONE E LA MANUTENZIONE



IT

ENG

RUS



PER L'INSTALLATORE

INDICE

1	DESCRIZIONE DELL'APPARECCHIO	pag.	4
2	INSTALLAZIONE	pag.	8
3	CARATTERISTICHE	pag.	17
4	USO E MANUTENZIONE	pag.	24

CONFORMITÀ

La nostra Azienda dichiara che le caldaie RX E sono conformi ai requisiti essenziali delle seguenti Direttive:

- Direttiva Rendimenti 92/42/CEE
- Direttiva Gas 2009/142/CE
- Direttiva Compatibilità Elettromagnetica 2014/30/UE
- Direttiva Bassa Tensione 2014/35/UE

IMPORTANTE

Al momento di effettuare la prima accensione della caldaia è buona norma procedere ai seguenti controlli:

- Controllare che non vi siano liquidi o materiali infiammabili nelle immediate vicinanze della caldaia.
- Accertarsi che il collegamento elettrico sia stato effettuato in modo corretto e che il filo di terra sia collegato ad un buon impianto di terra.
- Aprire il rubinetto gas e verificare la tenuta degli attacchi compreso quello del bruciatore.
- Accertarsi che la caldaia sia predisposta al funzionamento per il tipo di gas erogato.
- Verificare che il condotto di evacuazione dei prodotti della combustione sia libero e sia stato montato correttamente.
- Accertarsi che le eventuali saracinesche siano aperte.
- Assicurarsi che l'impianto sia stato caricato d'acqua e risulti ben sfiato.
- Verificare che il circolatore non risulti bloccato.
- Sfiatare l'aria esistente nella tubazione gas agendo sull'apposito sfiatino presa pressione posto all'entrata della valvola gas.

1 DESCRIZIONE DELL'APPARECCHIO

1.1 INTRODUZIONE

Le caldaie di ghisa solo riscaldamento **RX E** a tiraggio naturale rappresentano la soluzione ideale alle molteplici

esigenze impiantistiche. Possono essere alimentate a gas naturale (G20) e a gas butano (G30) o propano (G31).

Attenersi alle istruzioni riportate in questo manuale per una corretta installazio-

ne e un perfetto funzionamento dell'apparecchio.

NOTA: La prima accensione della caldaia va effettuata da personale qualificato.

1.2 DIMENSIONI

1.2.1 Modello RX 19-26 E (fig. 1)

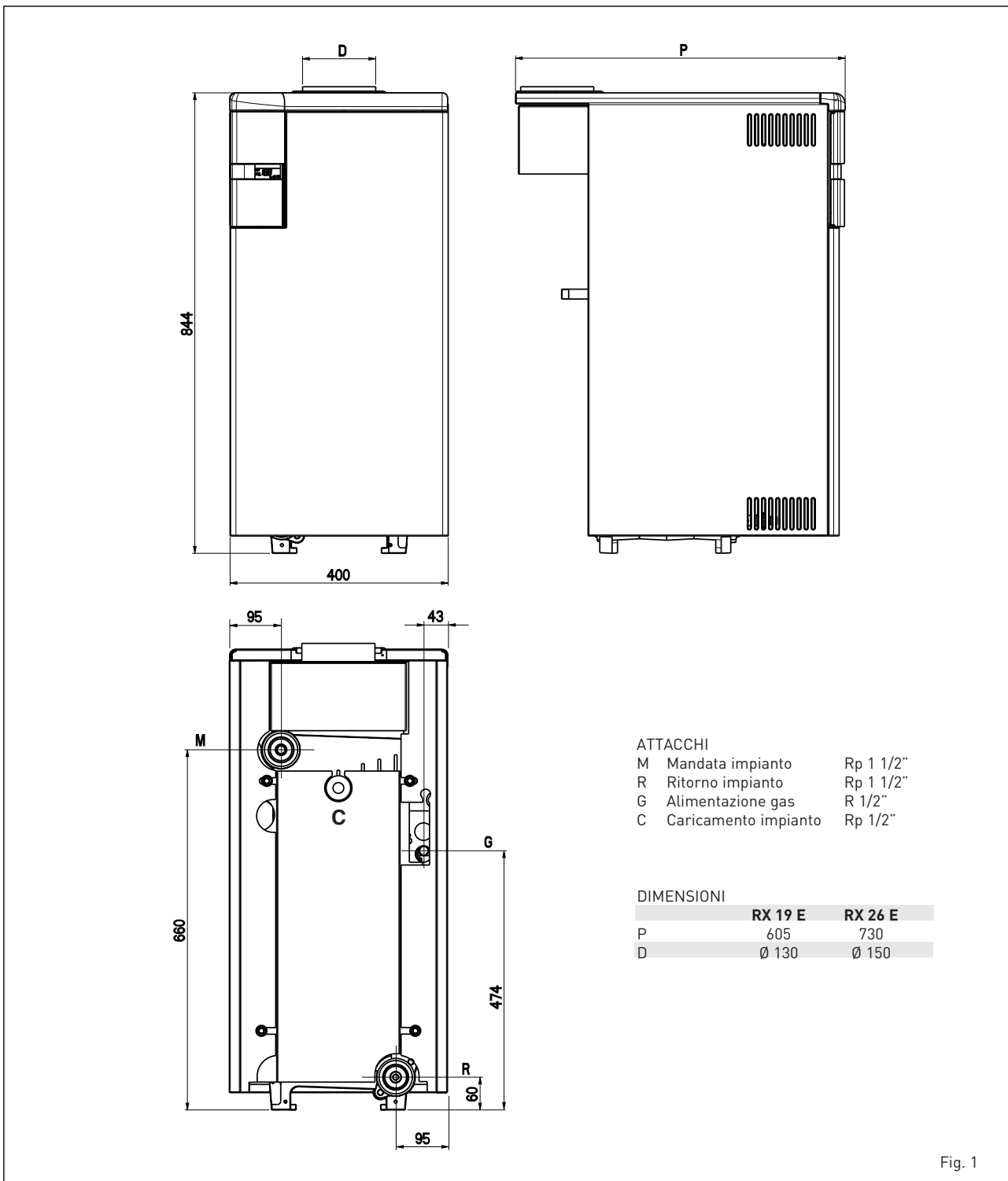
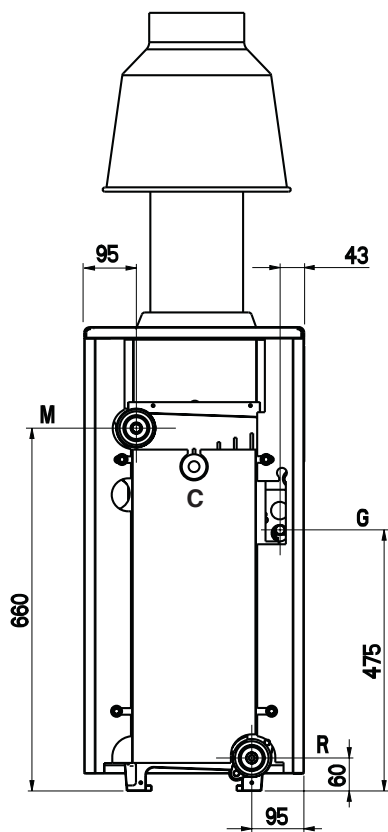
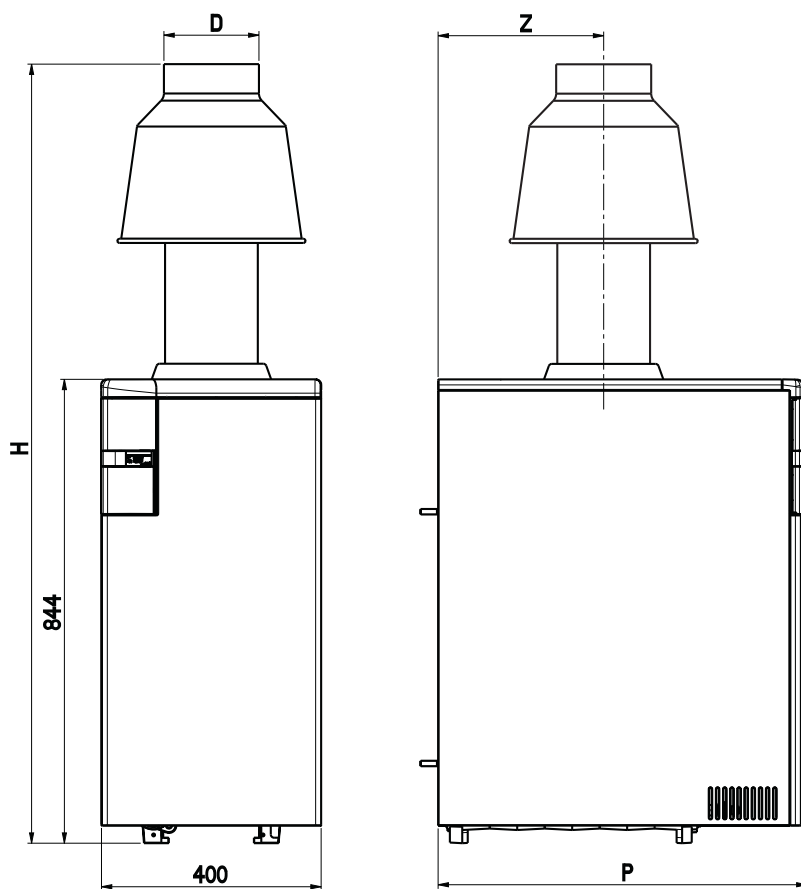

Fig. 1

1.2.2 Modello RX 37-48-55 E (fig. 1/a)

IT
ENG
RUS



ATTACCHI

- M Mandata impianto Rp 1 1/2"
- R Ritorno impianto R 1 1/4"
- G Alimentazione gas R 1/2" (RX 37-48 E)
R 3/4" (RX 55 E)
- C Caricamento impianto Rp 1/2"

DIMENSIONI

	RX 37 E	RX 48 E	RX 55 E
P	670	770	870
H	1435	1435	1675
D	Ø 180	Ø 180	Ø 200
Z	245	295	345

Fig. 1/a

1.3 DATI TECNICI

		RX 19 E	RX 26 E	RX 37 E	RX 48 E	RX 55 E
Potenza termica nominale	kW	22,4	30,5	39,8	48,8	60,7
Potenza termica minima	kW	14,6	20,5	25,8	31,6	41,0
Portata termica nominale	kW	25,0	34,8	44,8	55,0	69,2
Portata termica minima	kW	16,3	22,4	29,3	36,0	46,0
N° elementi		3	4	5	6	7
Contenuto acqua caldaia	l	10	13	16	19	22
Tensione di alimentazione	V/Hz	230/50	230/50	230/50	230/50	230/50
Potenza elettrica assorbita	W	18	18	18	18	16
Grado di protezione	IP	20	20	20	20	20
Pressione max. esercizio	bar	4	4	4	4	4
Temperatura max. esercizio	°C	85	85	85	85	85
Temperatura fumi min-max	°C	114-129	116-133	102-123	116-142	131-154
Portata fumi min-max	g/s	22,8-23,5	34,3-40,6	40,9-44,8	50,2-51,3	51,1-59,0
Classe di emissioni NOx		2	3	2	2	2
Perdite all'arresto a 50°C (EN 15502)	W	295	315	448	528	582
Categoria		II2H3+	II2H3+	II2H3+	II2H3+	II2H3+
Tipo di apparecchio		B11BS	B11BS	B11BS	B11BS	B11BS
Peso a vuoto	kg	101	126	150	176	202

Ugelli gas

Quantità	n°	2	2	3	3	3
Metano	ø mm	3,20	3,60	3,50	3,90	4,05
G30 - G31	ø mm	1,80	2,10	1,95	2,10	2,40

Portata gas min-max *

Metano	m ³ /h	1,72-2,64	2,37-3,68	3,10-4,74	3,81-5,82	4,86-7,32
Butano (G30)	kg/h	1,28-1,97	1,76-2,74	2,31-3,53	2,83-4,33	3,62-5,45
Propano (G31)	kg/h	1,25-1,94	1,74-2,70	2,27-3,47	2,79-4,27	3,52-5,37

Pressione gas bruciatori min-max

Metano	mbar	4,0-9,2	4,3-9,8	4,0-9,2	4,0-9,1	5,5-11,5
Butano (G30)	mbar	10,2-28,0	11,8-28,0	11,5-28,0	13,1-28,0	12,5-28,0
Propano (G31)	mbar	12,7-35,0	14,9-35,0	14,6-35,0	16,6-35,0	15,8-35,0

Pressione alimentazione gas

Metano	mbar	20	20	20	20	20
Butano (G30)	mbar	29	29	29	29	29
Propano (G31)	mbar	37	37	37	37	37

*Le portate gas sono riferite al potere calorifico inferiore in condizioni standard a 15°C - 1013 mbar

1.4 COMPONENTI PRINCIPALI (fig. 2)

IT
ENG
RUS

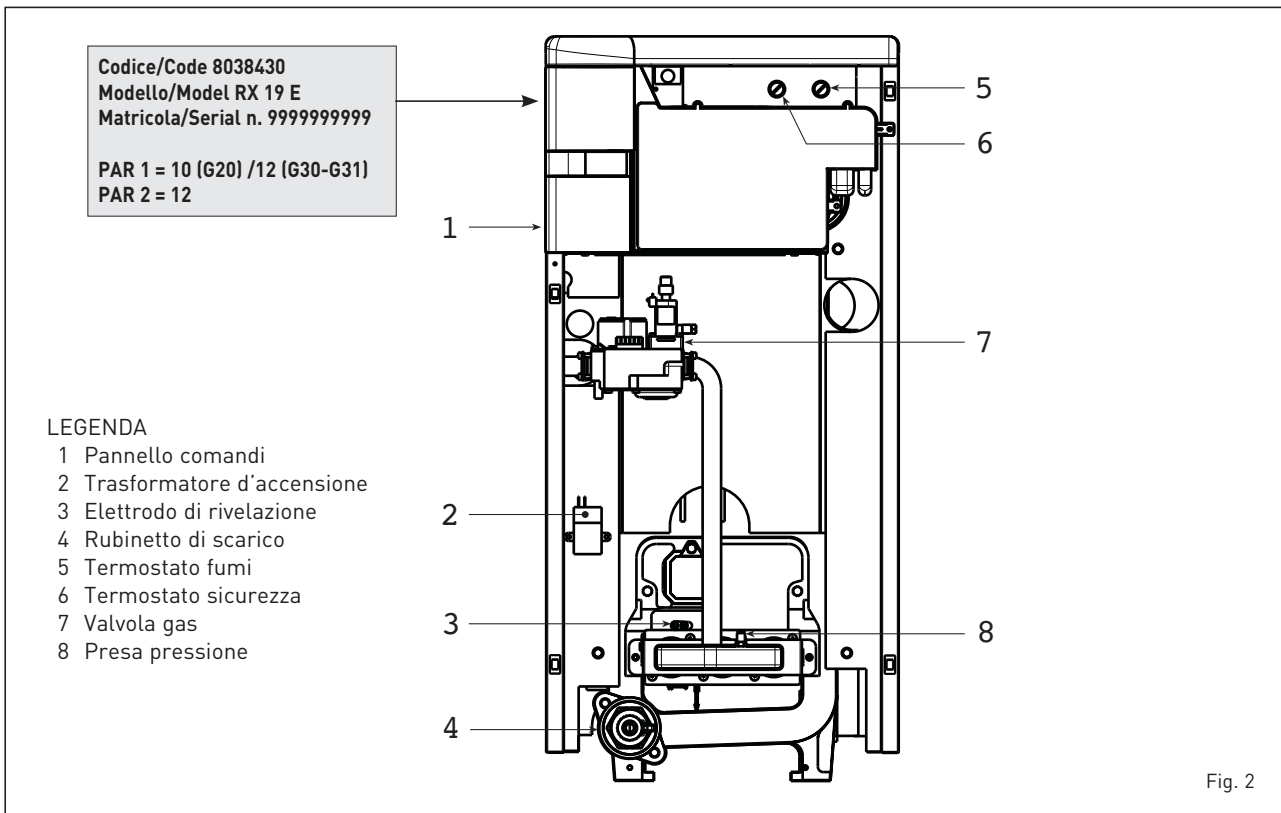

1.5 PERDITE DI CARICO CIRCUITO CALDAIA (fig. 3)

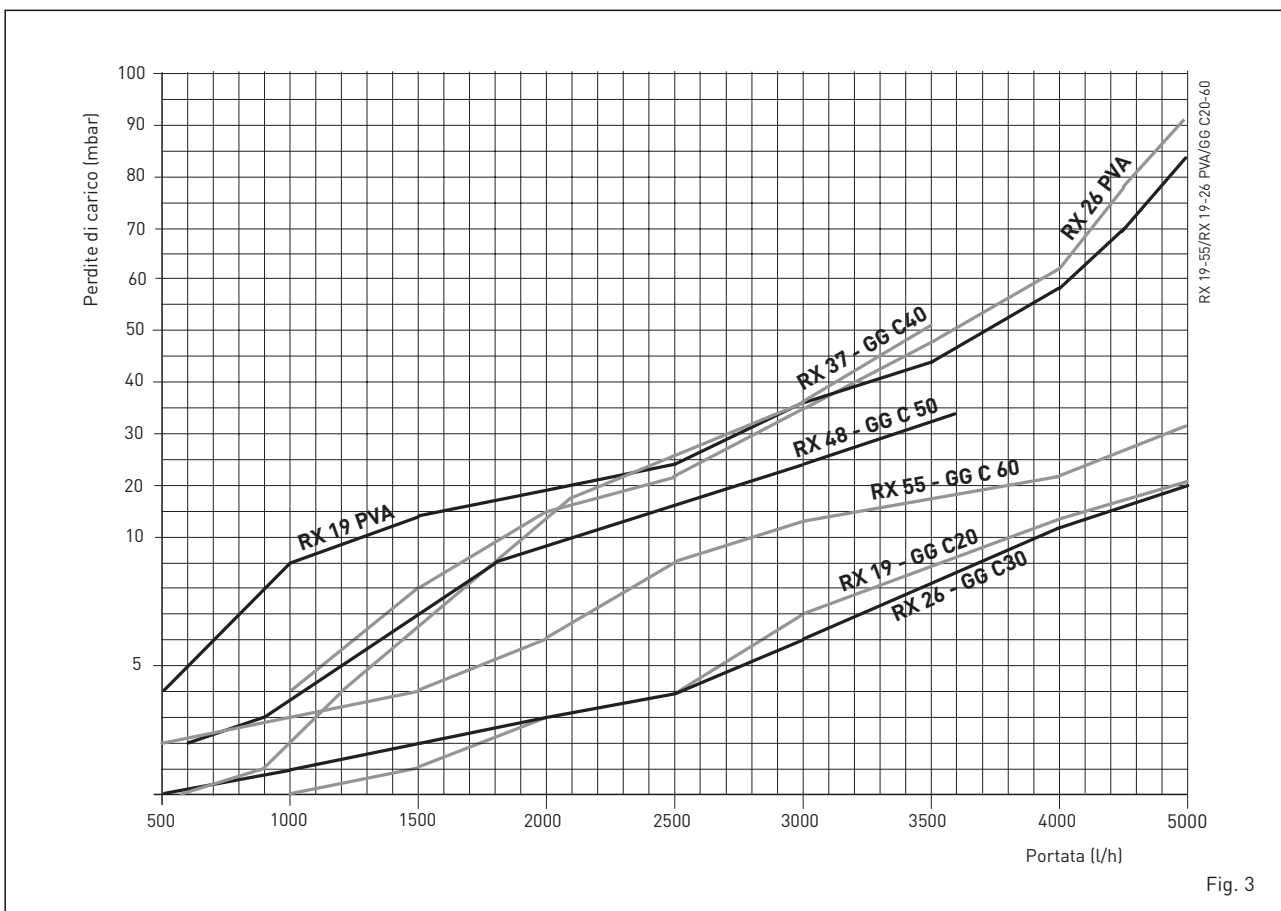

2 INSTALLAZIONE

L'installazione deve intendersi fissa e dovrà essere eseguita esclusivamente da personale qualificato, in conformità alle normative UNI-CIG 7129, UNI-CIG 7131 e CEI 64-8. Ci si deve inoltre sempre attenere alle locali norme dei Vigili del Fuoco, dell'Azienda del Gas ed alle eventuali disposizioni comunali ed di enti preposti alla salute pubblica.

Tutti i componenti a monte e a valle che non sono forniti con la caldaia e che riguardano l'impianto sanitario devono essere conformi al D.M. 174 del 06-04-2004.

2.1 INSTALLAZIONE (fig. 3)

Le caldaie serie **RX 19-26 E**, non superando il limite dei 35 kW, possono essere installate in ambienti domestici nel caso di mera sostituzione o in un locale tecnico adeguato nel rispetto di quanto previsto dal DPR 412/93 e dalle Norme UNI-CIG 7131/72 e 7129/92. È indispensabile che nei locali in cui sono installati degli apparecchi a gas a camera aperta possa affluire almeno tanta aria quanta ne viene richiesta dalla regolare combustione del gas consumato dai vari apparecchi.

È quindi necessario, per l'afflusso dell'aria nei locali, praticare nelle pareti esterne delle aperture che rispondano ai requisiti seguenti:

- Avere una sezione libera totale di almeno 6 cm² per ogni kW di portata termica installato, e comunque mai inferiore a

100 cm².

- Essere situate il più vicino possibile all'altezza del pavimento, non ostruibile e protetta da una griglia che non riduca la sezione utile del passaggio dell'aria.

Le versioni **RX 37-48-55 E**, di potenza superiore ai 35 kW, dovranno invece disporre di un locale tecnico con caratteristiche dimensionali e requisiti in conformità al D.M. 12/04/96 n. 74 "Approvazione della regola tecnica di prevenzione incendi per la progettazione, la costruzione e l'esercizio degli impianti termici alimentati da combustibili gassosi".

L'altezza del locale di installazione deve rispettare le misure indicate in fig. 3. Sarà inoltre necessario, per l'afflusso dell'aria al locale, realizzare sulle pareti esterne delle aperture di aerazione la cui superficie, calcolata secondo quanto impartito nel punto 4.1.2 dello stesso D.M., non deve essere in ogni caso inferiore di 3.000 cm² e nel caso di gas di densità maggiore di 0,8 a 5.000 cm².

2.2 ALLACCIAMENTO IMPIANTO

Per preservare l'impianto termico da dannose corrosioni, incrostazioni o depositi, è della massima importanza, prima dell'installazione dell'apparecchio, procedere al lavaggio dell'impianto in conformità alla norma UNI-CTI 8065, utilizzando prodotti appropriati come, ad esempio, il **Sentinel**

X300 (nuovi impianti), X400 e X800 (vecchi impianti) o Fernox Cleaner F3.

Istruzioni complete sono fornite con i prodotti ma, per ulteriori chiarimenti, è possibile contattare direttamente il produttore SENTINEL PERFORMANCE SOLUTIONS LTD o FERNOX COOKSON ELECTRONICS.

Dopo il lavaggio dell'impianto, per proteggerlo contro corrosioni e depositi, si raccomanda l'impiego di inibitori tipo **Sentinel X100 o Fernox Protector F1**.

È importante verificare la concentrazione dell'inibitore dopo ogni modifica all'impianto e ad ogni verifica manutentiva secondo quanto prescritto dai produttori (appositi test sono disponibili presso i rivenditori).

Lo scarico della valvola di sicurezza deve essere collegato ad un imbuto di raccolta per convogliare l'eventuale spurgo in caso di intervento.

Qualora l'impianto di riscaldamento sia su un piano superiore rispetto alla caldaia è necessario installare sulle tubazioni di mandata/ritorno impianti appositi rubinetti di intercettazione.

ATTENZIONE: La mancanza del lavaggio dell'impianto termico e dell'aggiunta di un adeguato inibitore invalidano la garanzia dell'apparecchio.

L'allacciamento gas deve essere realizzato in conformità alle norme UNI 7129 e UNI 7131. Nel dimensionamento delle tubazioni gas, da contatore a modulo, si dovrà tenere conto sia delle portate in volume (consumi) in m³/h che della densità del gas preso in esame.

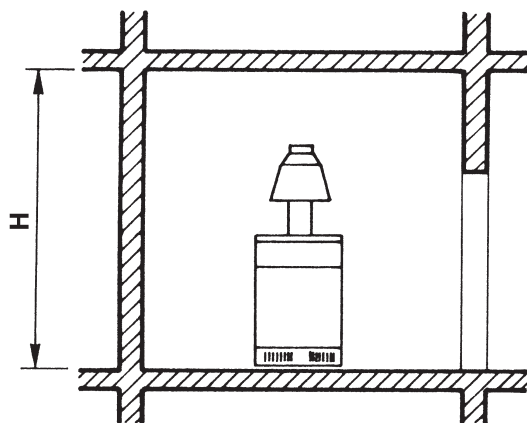

H in funzione della portata termica complessiva:

- non superiore a 116 kW: m 2,00
- superiore a 116 fino 350 kW: m 2,30
- superiore a 350 fino 580 kW: m 2,60
- superiore a 580 kW: m 2,90

Fig. 3

Le sezioni delle tubazioni costituenti l'impianto devono essere tali da garantire una fornitura di gas sufficiente a coprire la massima richiesta, limitando la perdita di pressione tra contatore e qualsiasi apparecchio di utilizzazione non maggiore di:

- 1,0 mbar per i gas della seconda famiglia (gas naturale)
- 2,0 mbar per i gas della terza famiglia (butano o propano).

All'interno del mantello è applicata una targhetta adesiva sulla quale sono riportati i dati tecnici di identificazione e il tipo di gas per il quale la caldaia è predisposta.

2.2.3 Filtro sulla tubazione gas

La valvola gas monta di serie un filtro all'ingresso che non è comunque in grado di trattenere tutte le impurità contenute nel gas e nelle tubazioni di rete.

Per evitare il cattivo funzionamento della valvola, o in certi casi addirittura l'esclusione della sicurezza di cui la stessa è dotata, si consiglia di montare sulla tubazione gas un adeguato filtro.

2.3 FASE INIZIALE RIEMPIMENTO IMPIANTO

Il riempimento della caldaia e dell'impianto va eseguito lentamente per dar modo alle bolle d'aria di uscire attraverso gli opportuni sfoghi. La pressione di caricamento ad impianto freddo deve essere compresa tra **1- 1,5 bar**.

Qualora la pressione fosse salita ben oltre il limite previsto, ridurla agendo sullo scarico della caldaia.

2.4 CANNA FUMARIA

Una canna fumaria per l'evacuazione nell'atmosfera dei prodotti della combustione di apparecchi a tiraggio naturale deve rispondere ai seguenti requisiti:

- essere a tenuta dei prodotti della combustione, impermeabile e termicamente isolata;
- essere realizzata in materiali adatti a resistere nel tempo alle normali sollecitazioni meccaniche, al calore ed all'azione dei prodotti della combustione e delle loro eventuali condense;
- avere andamento verticale ed essere priva di qualsiasi strozzatura in tutta la sua lunghezza;
- essere adeguatamente coibentata per evitare fenomeni di condensa o di raffreddamento dei fumi, in particolare se posta all'esterno dell'edificio od in locali non riscaldati;
- essere adeguatamente distanziata mediante intercapedine d'aria o isolanti opportuni, da materiali combustibili e facilmente infiammabili;
- avere al di sotto dell'imbocco del primo canale da fumo una camera di raccolta di materiali solidi ed eventuali condense, di altezza pari almeno a 500 mm. L'accesso a detta camera deve essere garantito mediante un'apertura munita di sportello metallico di chiusura a tenuta d'aria;
- avere sezione interna di forma circolare, quadrata o rettangolare: in questi ultimi due casi gli angoli devono essere arrotondati con raggio non inferiore a 20 mm; sono ammesse tuttavia anche sezioni idraulicamente equivalenti;
- essere dotata alla sommità di un comignolo, il cui sbocco deve essere al di fuori della cosiddetta zona di reflusso

al fine di evitare la formazione di contropressioni, che impediscano il libero scarico nell'atmosfera dei prodotti della combustione;

- essere priva di mezzi meccanici di aspirazione posti alla sommità del condotto;
- in un camino che passa entro od è addossato a locali abitati non deve esistere alcuna sovrappressione.

2.4.1 Allacciamento canna fumaria (fig. 4)

La figura si riferisce al collegamento della caldaia a canna fumaria o a camino secondo quanto prescritto dalla norma UNI 7129/92 per apparecchi di portata termica nominale non maggiore di 35 kW.

Nel realizzare il collegamento si consiglia, oltre che a rispettare le quote riportate, di utilizzare materiali a tenuta, adatti a resistere nel tempo alle sollecitazioni meccaniche e al calore dei fumi.

In qualsiasi punto del canale da fumo la temperatura dei prodotti della combustione deve essere superiore a quella del punto di rugiada. Non si effettuano cambiamenti di direzione in numero superiore a tre, compreso il raccordo di imbocco al camino/canna fumaria. Utilizzare per i cambi di direzione solamente elementi curvi.

In caso di attraversamento di pareti combustibili, coibentare il tratto di attraversamento; la coibentazione deve avere uno spessore di almeno 5 cm.

2.11 ALLACCIAMENTO ELETTRICO

La caldaia è fornita con cavo elettrico di

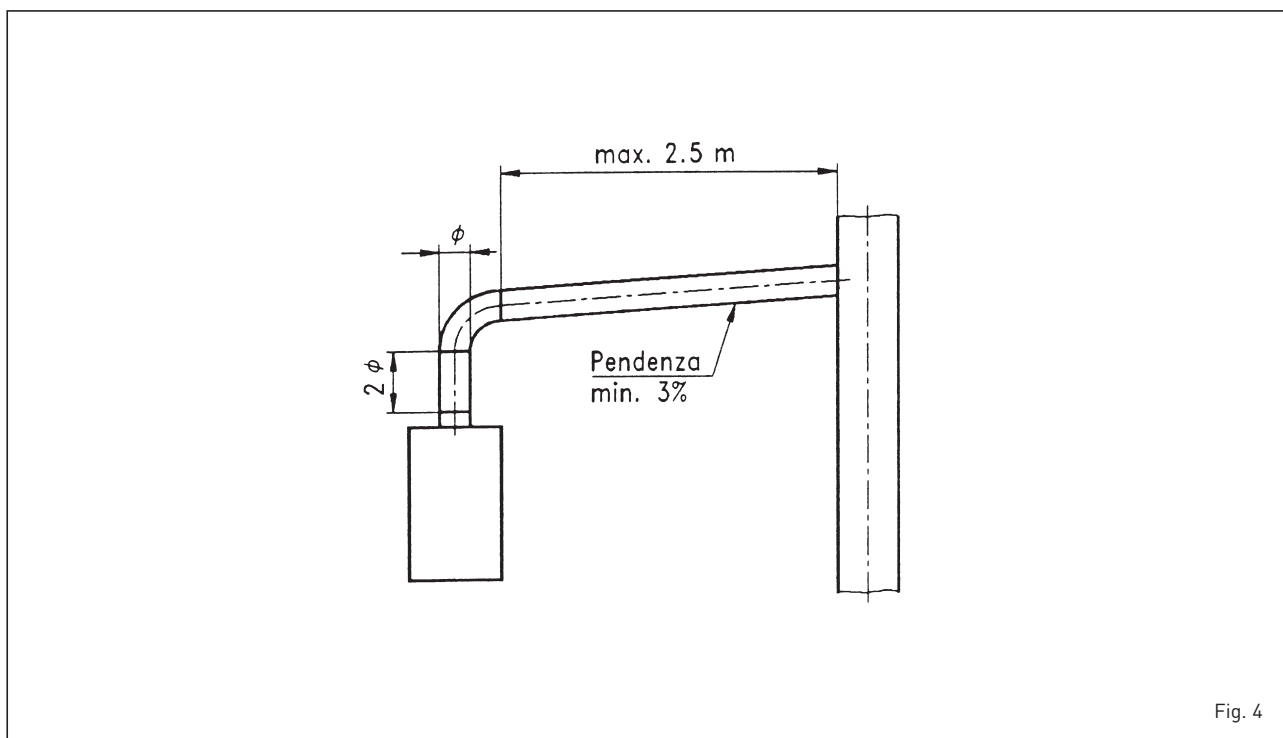

Fig. 4

alimentazione che, in caso di sostituzione, dovrà essere richiesto solamente alla SIME. L'alimentazione dovrà essere effettuata con tensione monofase 230V - 50 Hz rispettando la polarità L-N e attraverso un interruttore generale protetto da fusibili con distanza tra i contatti di almeno 3 mm.

L'apparecchio deve essere collegato ad un efficace impianto di messa a terra.

La SIME declina qualsiasi responsabilità per danni a persone o cose derivanti dalla mancata messa a terra della caldaia.

ATTENZIONE: Prima di ogni intervento sulla caldaia disinserire l'alimentazione elettrica agendo sull'interruttore generale dell'impianto in quanto, con la caldaia in posizione "OFF", il quadro elettrico rimane alimentato.

2.11.1 Collegamento cronotermostato

Collegare il cronotermostato come indicato nello schema elettrico di caldaia (punto 2.12) dopo aver tolto il ponte esistente. Il cronotermostato da utilizzare deve essere di classe II in conformità alla norma EN 60730.1 (contatto elettrico pulito).

2.11.2 Collegamento comando remoto SIME HOME (opzionale)

La caldaia è predisposta per il collegamento ad un comando remoto SIME HOME,

fornito a richiesta (cod. 8092280/81).

Il comando remoto SIME HOME permette la remotazione dei comandi utente della caldaia. Il display della caldaia visualizzerà il seguente messaggio:

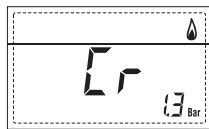

Per il montaggio e l'uso del comando a distanza seguire le istruzioni riportate nella confezione.

NOTA: Non è necessario configurare il PAR 10 in quanto la scheda di caldaia è già impostato di default per il funzionamento con il dispositivo SIME HOME (PAR 10 = 1).

2.11.3 Collegamento SONDA ESTERNA (opzionale)

La caldaia è predisposta per il collegamento ad una sonda temperatura esterna, fornita a richiesta (cod. 8094101), in grado di regolare autonomamente il valore di temperatura di mandata della caldaia in funzione della temperatura esterna.

Per il montaggio seguire le istruzioni riportate nella confezione.

E' possibile effettuare delle correzioni ai valori letti dalla sonda agendo sul **PAR 11**.

2.11.4 Abbinamento con diversi dispositivi elettronici

Di seguito riportiamo alcuni esempi di impianti e gli abbinamenti con diversi dispositivi elettronici. Dove è necessario sono riportati i parametri da impostare in caldaia. Le connessioni elettriche alla caldaia richiamano la dicitura riportata negli schemi (fig. 6).

Il comando valvola di zona si attiva ad ogni richiesta riscaldamento della zona 1 (sia da parte del TA1 o del CR).

Descrizione dei componenti riportati negli schemi di impianto da 1 a 13:

M	Mandata impianto
R	Ritorno impianto
CR	Comando remoto SIME HOME (optional)
SE	Sonda temperatura esterna
TA 1-2-3-4	Termostato ambiente di zona
CT 1-2	Cronotermostato di zona
VZ 1-2	Valvola di zona
RL 1-2-3-4	Relè di zona
SI	Separatore idraulico
P 1-2-3-4	Pompa di zona
SB	Sonda bollitore
PB	Pompa bollitore
IP	Impianto pavimento
EXP	Schedino espansione ZONA MIX cod. 8092234
VM	Valvola miscelatrice a tre vie

1 IMPIANTO BASE

IMPIANTO CON UNA ZONA DIRETTA E TERMOSTATO AMBIENTE, O CON COMANDO REMOTO SIME HOME (Cod. 8092280/81) E SONDA ESTERNA (Cod. 8094101)

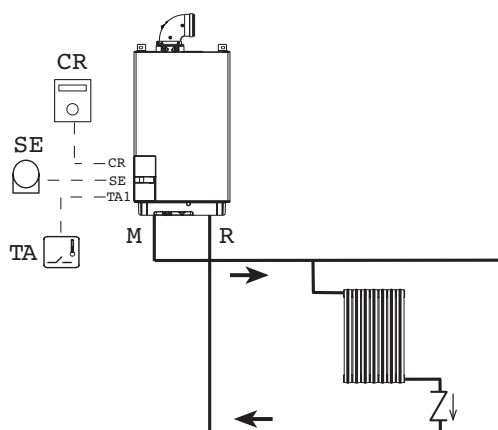

2 IMPIANTO BASE
IMPIANTO MULTIZONA CON VALVOLE, TERMOSTATI AMBIENTE E SONDA ESTERNA (Cod. 8094101)

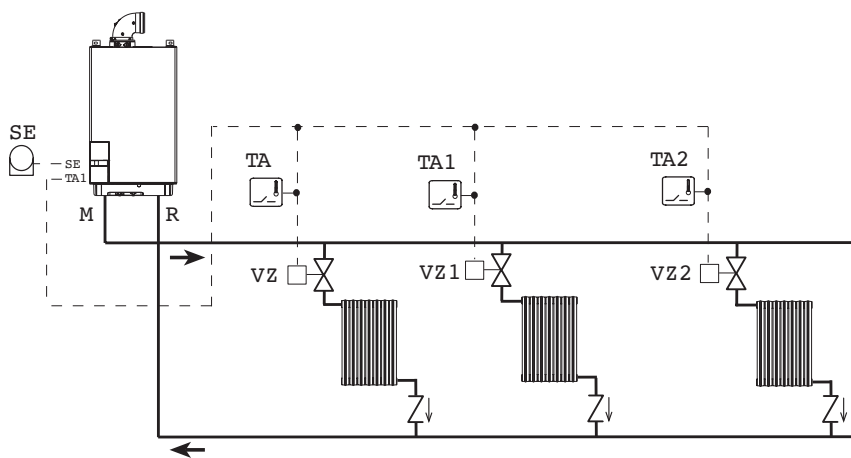

3 IMPIANTO BASE
IMPIANTO MULTIZONA CON POMPE, TERMOSTATI AMBIENTE E SONDA ESTERNA (Cod. 8094101)

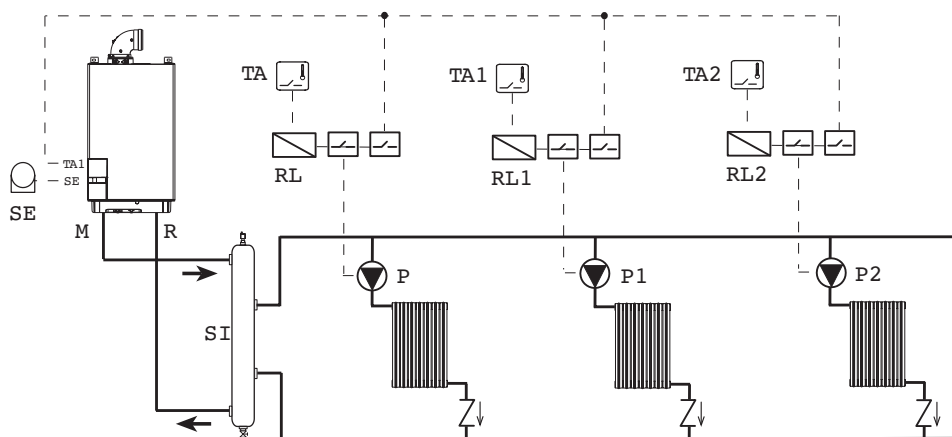

4 IMPIANTO BASE
IMPIANTO MULTIZONA CON VALVOLE, TERMOSTATI AMBIENTE, COMANDO REMOTO SIME HOME (Cod. 8092280/81) E SONDA ESTERNA (Cod. 8094101)

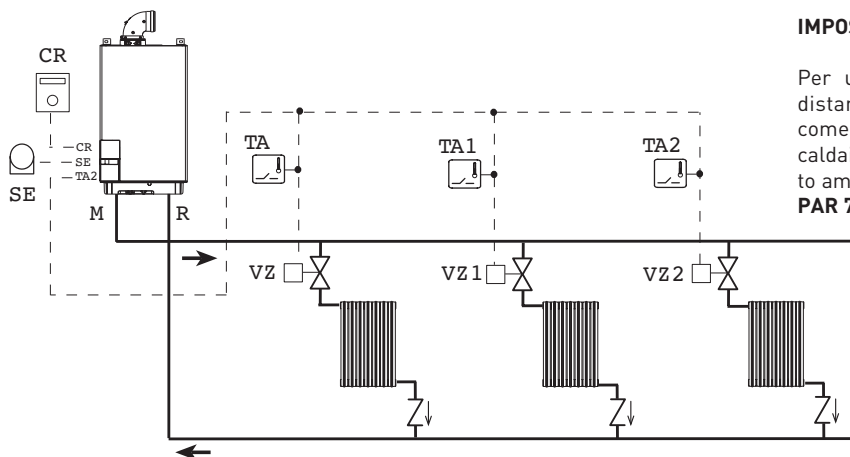

IMPOSTAZIONI PARAMETRI

Per utilizzare il comando a distanza SIME HOME (CR) come pannello remoto della caldaia e non come riferimento ambiente, impostare: **PAR 7 = 0.**

5 IMPIANTO BASE
IMPIANTO MULTIZONA CON VALVOLE, TERMOSTATI AMBIENTE, COMANDO REMOTO SIME HOME
(Cod. 8092280/81) E SONDA ESTERNA (Cod. 8094101)

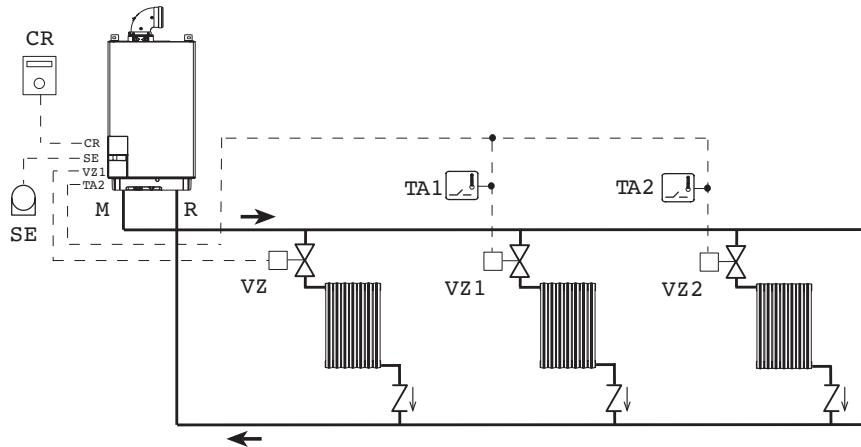

IMPOSTAZIONI PARAMETRI

In caso di utilizzo del comando remoto SIME HOME (CR) come riferimento ambiente per una zona, impostare: **PAR 7 = 1**.

Impostare il tempo di apertura della valvola di zona VZ: **PAR 33 = "TEMPO APERTURA"**

6 IMPIANTO BASE
IMPIANTO MULTIZONA CON POMPE, TERMOSTATI AMBIENTE, COMANDO REMOTO SIME HOME
(Cod. 8092280/81) E SONDA ESTERNA (Cod. 8094101)

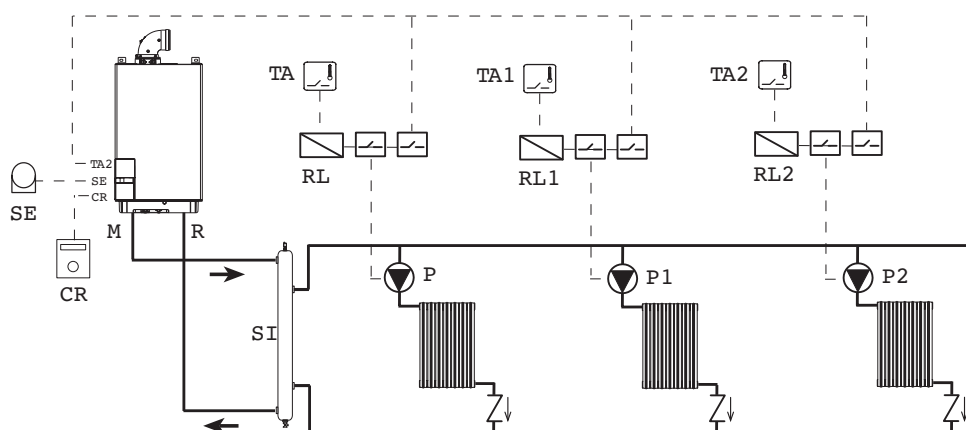

IMPOSTAZIONI PARAMETRI

In caso di utilizzo del comando remoto SIME HOME (CR) come riferimento ambiente per una zona, impostare: **PAR 7 = 1**.

**7 IMPIANTO CON DOPPIA TEMPERATURA DI MANDATA
IMPIANTO MULTIZONA CON VALVOLE, CRONOTERMOSTATI E SONDA ESTERNA (Cod. 8094101)**

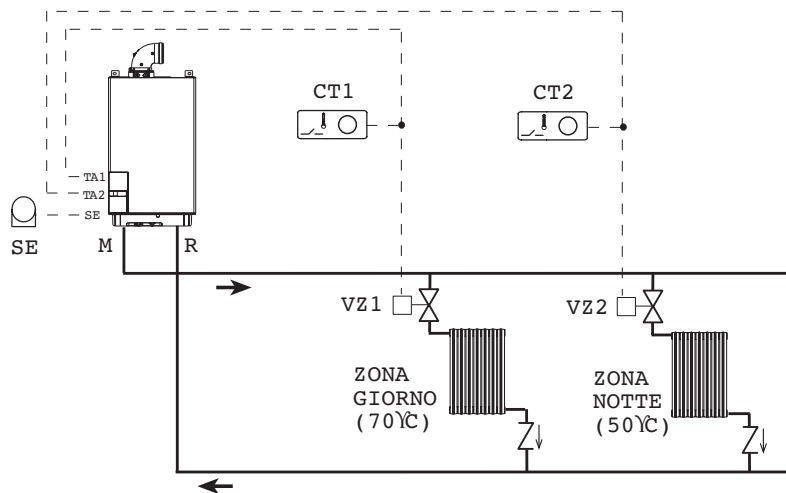

DURANTE LE ORE NOTTURNE LA CALDAIA LAVORA CON TEMPERATURA DI MANDATA RIDOTTA SE IMPOSTATI ORARI DIFFERENZIATI TRA ZONA GIORNO E ZONA NOTTE:

- **con sonda esterna** impostare la curva climatica della zona giorno 1 con il PAR 25 e della zona notte 2 con il PAR 26,
- **senza sonda esterna** accedere al set della zona giorno 1 con una pressione del tasto e modificare il valore con i tasti e . Accedere al set della zona notte 2 con due pressioni del tasto e modificare il valore con i tasti e .

**8 IMPIANTO CON DOPPIA TEMPERATURA DI MANDATA
IMPIANTO MULTIZONA CON POMPE, CRONOTERMOSTATI E SONDA ESTERNA (Cod. 8094101)**

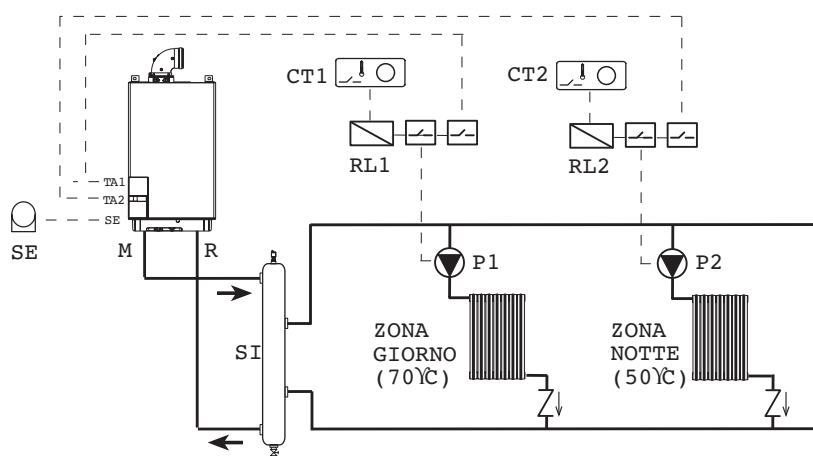

9 IMPIANTO CON BOLLITORE REMOTO

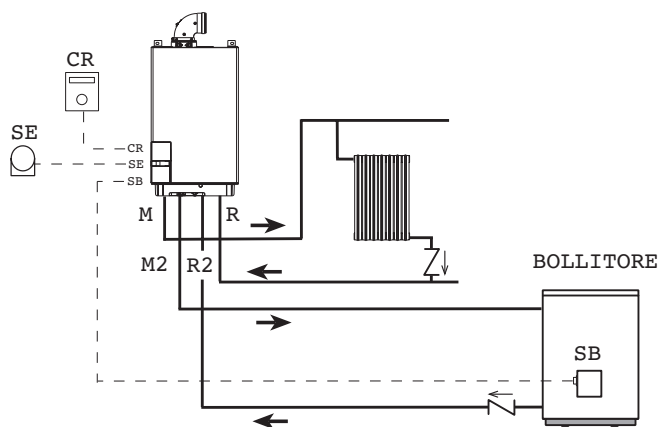

IMPOSTAZIONI PARAMETRI

Collegare la sonda bollitore (SB) e impostare: **PAR 2 = 3**

In alternativa al CR si può utilizzare un TA collegato all'ingresso TA1.

10 IMPIANTO CON BOLLITORE REMOTO DOPO IL SEPARATORE IDRAULICO

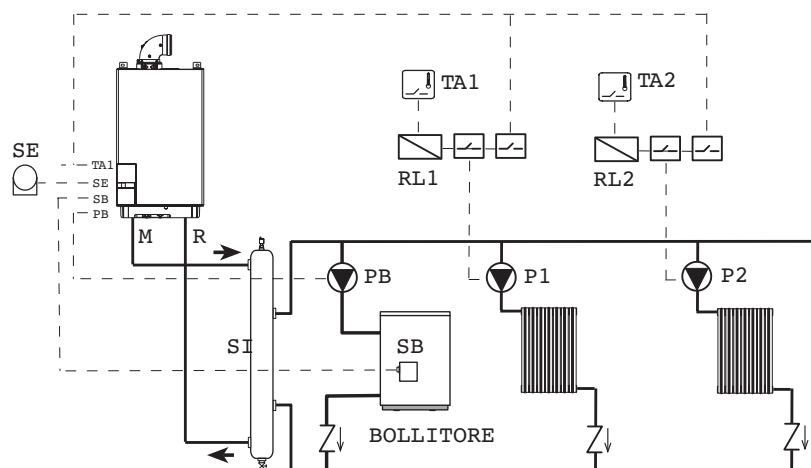

11 IMPIANTO CON VALVOLA DI MISCELA IMPIANTO CON UNA ZONA DIRETTA E UNA ZONA MISCELATA

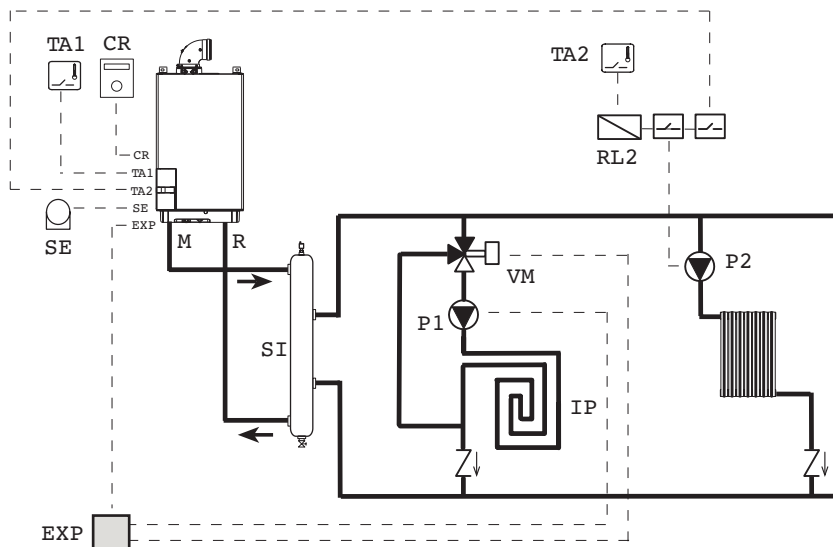

IMPOSTAZIONI PARAMETRI

Per utilizzare il comando a distanza SIME HOME (CR) come pannello remoto della caldaia e non come riferimento ambiente, impostare: **PAR 7 = 0**

12 IMPIANTO CON VALVOLA DI MISCELA
IMPIANTO CON DUE ZONE DIRETTE E DUE ZONE MISCELATE

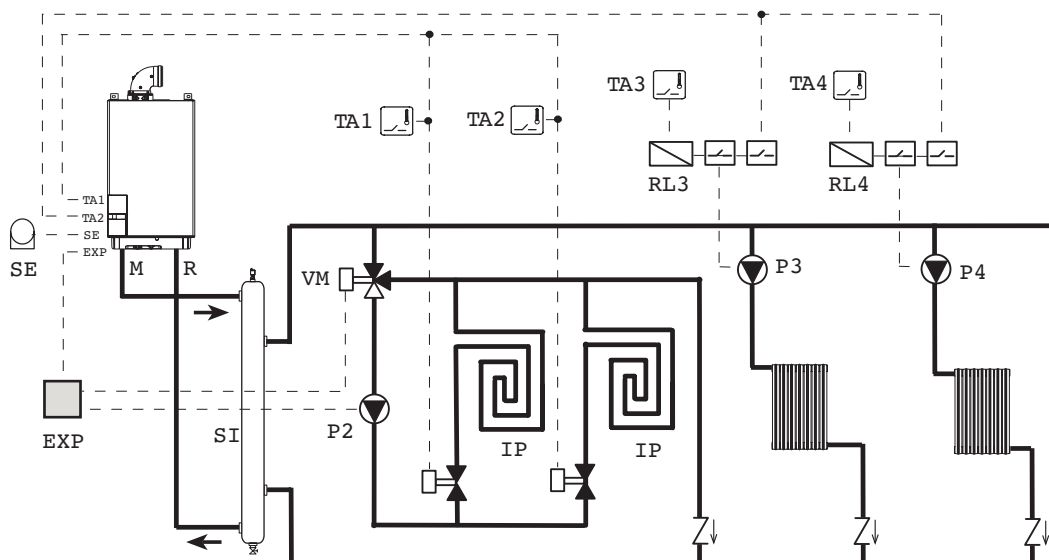

13 IMPIANTO CON VALVOLA DI MISCELA
IMPIANTO CON DUE ZONE MISCELATE INDIPENDENTI E DUE KIT ZONA MIX (Cod. 8092234)

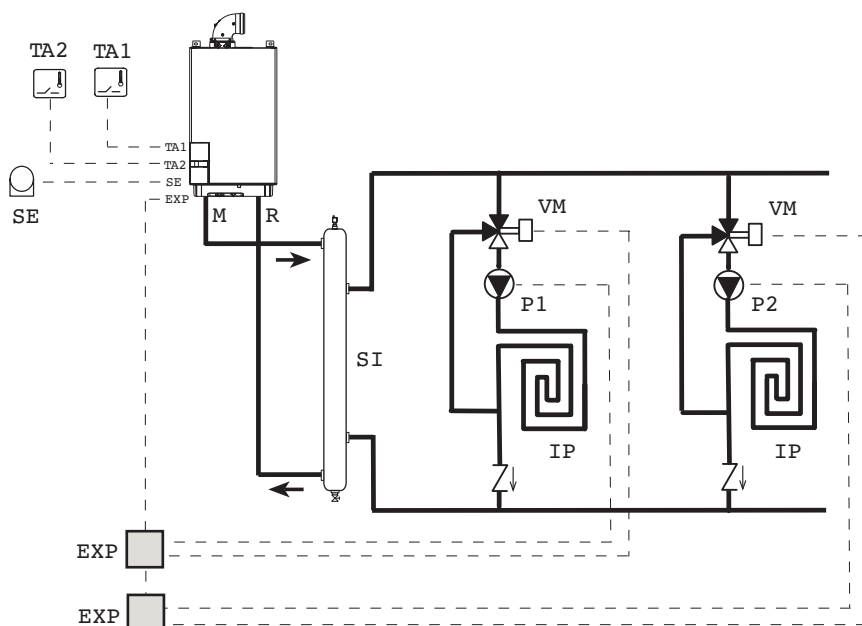

IT
 ENG
 RUS

2.12 SCHEMA ELETTRICO (fig. 6)

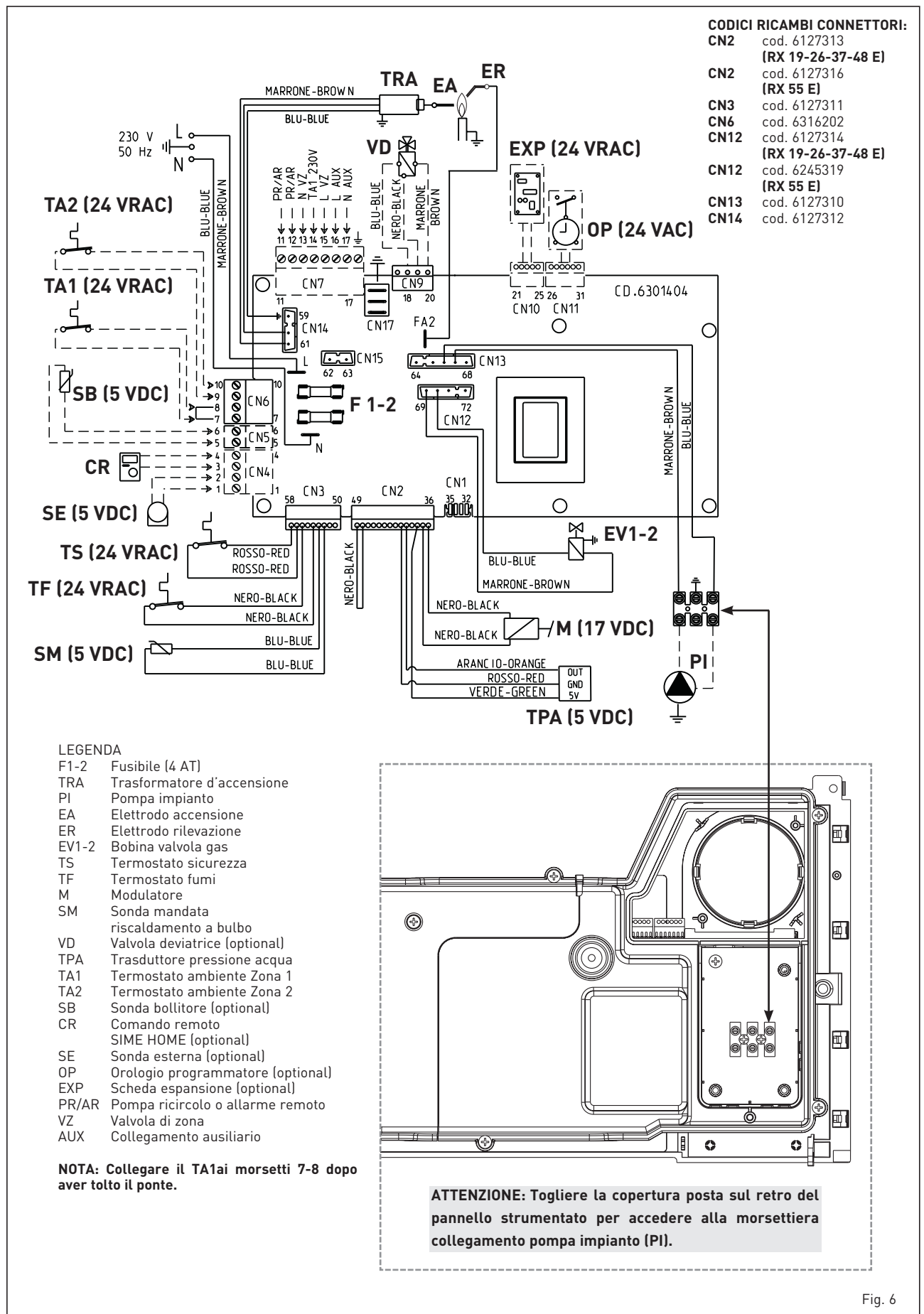
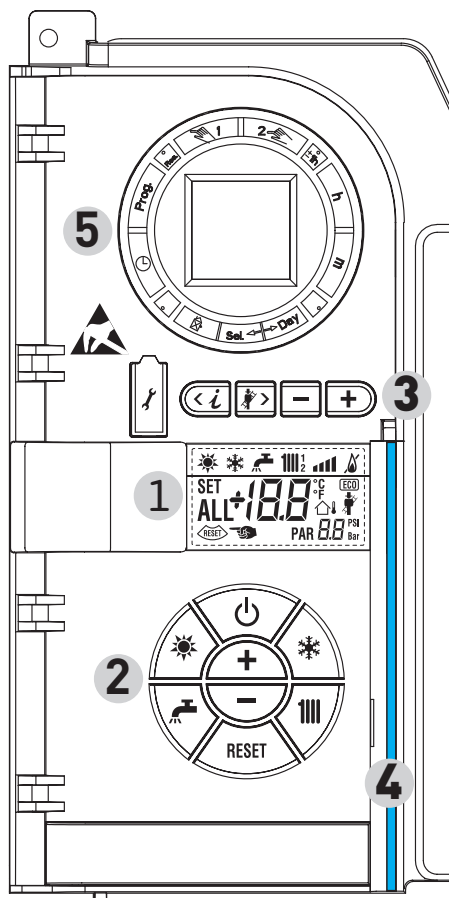

Fig. 6

3 CARATTERISTICHE

3.1 PANNELLO COMANDI (fig. 14)

IT
ENG
RUS



1 - DESCRIZIONE ICONE DEL DISPLAY



-  **ICONA MODALITA' ESTATE**
-  **ICONA MODALITA' INVERNO**
-  **ICONA MODALITA' SANITARIO**
-  **ICONA MODALITA' RISCALDAMENTO**
1 = Impianto riscaldamento primo circuito
2 = Impianto riscaldamento secondo circuito
-  **SCALA GRADUATA DI POTENZA**
I segmenti della barra si illuminano in proporzione alla potenza erogata dalla caldaia
-  **ICONA FUNZIONAMENTO BRUCIATORE E BLOCCO**
-  **ICONA NECESSITA' DI RESET**
-  **ICONA FUNZIONE SPAZZACAMINO**
-  **DIGIT SECONDARI**
La caldaia visualizza il valore di pressione dell'impianto (valore corretto tra 1 e 1,5 bar)
-  **DIGIT PRINCIPALI**
La caldaia visualizza i valori impostati, lo stato di anomalia e la temperatura esterna
-  **ICONA PRESENZA FONTI INTEGRATIVE**

2 - DESCRIZIONE DEI COMANDI

-  **TASTO DI FUNZIONE ON/OFF**
ON = Caldaia alimentata elettricamente
OFF = Caldaia alimentata elettricamente ma non disponibile per il funzionamento. Sono comunque attive le funzioni di protezione.
-  **TASTO MODALITA' ESTATE**
Premendo il tasto la caldaia funziona solo su richiesta acqua sanitaria
-  **TASTO MODALITA' INVERNO**
Premendo il tasto la caldaia funziona in riscaldamento e sanitario.
-  **TASTO SET SANITARIO**
Premendo il tasto si visualizza il valore della temperatura dell'acqua sanitaria
-  **TASTO SET RISCALDAMENTO**
Con la prima pressione del tasto si visualizza il valore della temperatura del circuito riscaldamento 1
Con la seconda pressione del tasto si visualizza il valore della temperatura del circuito riscaldamento 2
-  **TASTO RESET**
Permette di ripristinare il funzionamento dopo un'anomalia di funzionamento
-  **TASTO INCREMENTO E DIMINUZIONE**
Premendo il tasto aumenta o diminuisce il valore impostato

ATTENZIONE: La modalità ESTATE è attiva solo quando alla caldaia è collegato un bollitore esterno ACS.

3 - TASTI RISERVATI ALL'INSTALLATORE (accesso parametri INST e parametri OEM)

-  **CONNESSIONE PER PC**
Da usare esclusivamente con il kit programmazione di SIME e solo da personale autorizzato. Non collegare altri dispositivi elettronici (fotocamere, telefoni, mp3 ecc). Servirsi di un utensile per rimuovere il tappo e reinserirlo dopo l'uso.
ATTENZIONE: Porta di comunicazione sensibile alle scariche elettrostatiche. 
-  **TASTO INFORMAZIONI**
Premendo il tasto più volte scorrono i parametri.
-  **TASTO FUNZIONE SPAZZACAMINO**
Premendo il tasto più volte scorrono i parametri.
-  **TASTO DIMINUZIONE**
Si modificano i valori impostati di default.
-  **TASTO INCREMENTO**
Si modificano i valori impostati di default.

4 - BARRA LUMINOSA

Azzurra = Funzionamento
Rossa = Anomalia di funzionamento

5 - OROLOGIO PROGRAMMATORE (opzionale)

Orologio meccanico (cod. 8092228) o digitale (cod. 8092229) per programmazione riscaldamento/sanitario.

Fig. 14

3.2 ACCESSO ALLE INFORMAZIONI INSTALLATORE

Per accedere alle informazioni per l'installatore premere il tasto (3 fig. 14). Ad ogni pressione del tasto si passa all'informazione successiva. Se il tasto non viene premuto il sistema esce automaticamente dalla funzione. Elenco delle informazioni:

1. Visualizzazione temperatura esterna solo con sonda esterna collegata

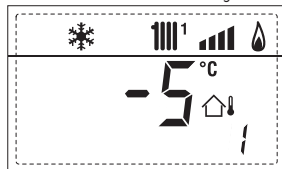

2. Visualizzazione temperatura sonda riscaldamento (SM)

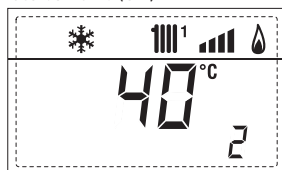

3. Visualizzazione temperatura sonda sanitario (SS)



4. Visualizzazione temperatura sonda ausiliaria

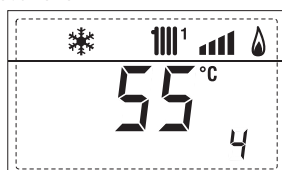

5. Visualizzazione temperatura sonda fumi

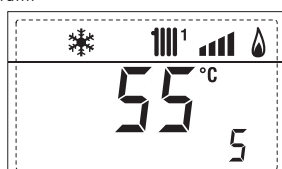

6. Visualizzazione temperatura riscaldamento riferita al primo circuito

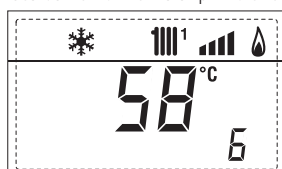

7. Visualizzazione temperatura riscaldamento riferita al secondo circuito

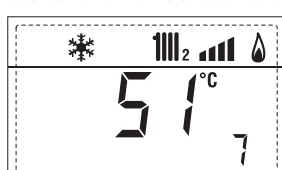

8. Visualizzazione corrente di ionizzazione in µA



9. Visualizzazione corrente al modulatore in mA



10. Visualizzazione ore di funzionamento del bruciatore in h x 100 (es. 14.000 e 10)



11. Visualizzazione numero di accensioni del bruciatore x 1.000 (es. 97.000 e 500)



12. Visualizzazione codice errore ultima anomalia



13. Visualizzazione codice errore penultima anomalia



14. Visualizzazione numero totale delle anomalie



15. Contatore accessi parametri installatore (es. 140 accessi)



16. Contatore accessi parametri OEM (es. 48 accessi)

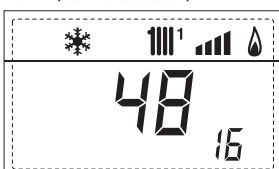

17. Visualizzazione portata sanitaria flussimetro (es. 18 l/min e 0,3 l/min) o stato flussostato (rispettivamente ON e OFF)

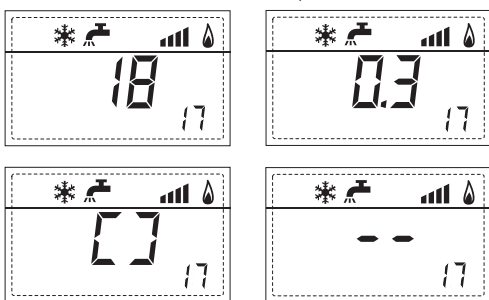

18. Visualizzazione valore sonda mandata impianto miscelato con schedino ZONA MIX 1 (ingresso S2)

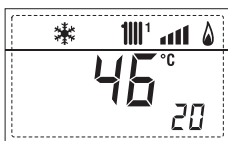

19. Visualizzazione termostato sicurezza ZONA MIX (ingresso S1) rispettivamente ON e OFF

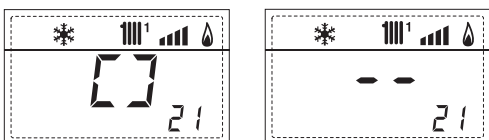

20. Visualizzazione pompa con schedino ZONA MIX 1 (rispettivamente ON e OFF)

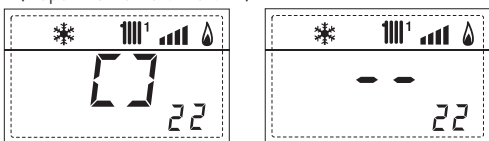

21. Visualizzazione comando apertura valvola con schedino ZONA MIX 1 (rispettivamente ON e OFF)

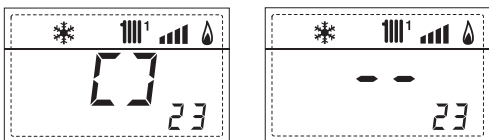

22. Visualizzazione comando chiusura valvola con schedino ZONA MIX 1 (rispettivamente ON e OFF)

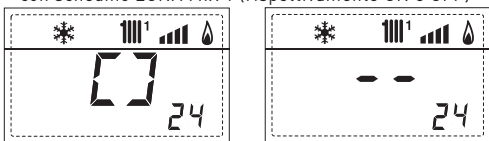

23. Visualizzazione valore della sonda mandata impianto miscelato con schedino ZONA MIX 2



24. Visualizzazione termostato sicurezza con schedino ZONA MIX 2 (ingresso S1) rispettivamente ON e OFF

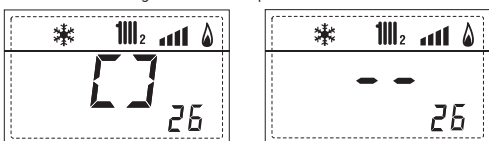

25. Visualizzazione pompa con schedino ZONA MIX 2 (rispettivamente ON e OFF)

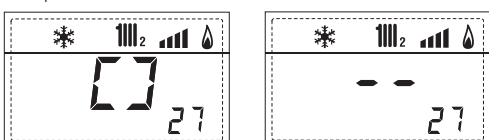

26. Visualizzazione comando apertura valvola con schedino ZONA MIX 2 (rispettivamente ON e OFF)

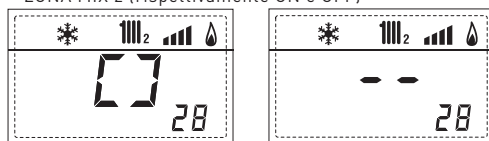

27. Visualizzazione comando chiusura valvola con schedino ZONA MIX 2 (rispettivamente ON e OFF)

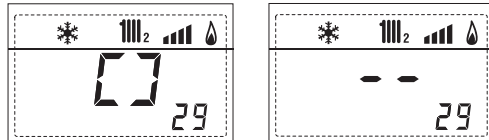

28. Visualizzazione valore temperatura sonda solare S1 con schedino solare INSOL

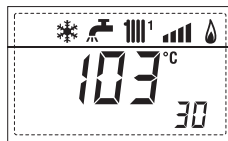

29. Visualizzazione valore temperatura sonda solare S2 con schedino solare INSOL

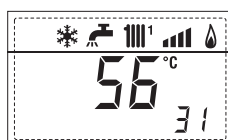

30. Visualizzazione valore temperatura sonda solare S3 con schedino solare INSOL

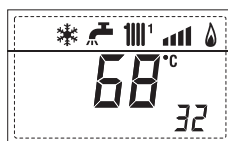

31. Visualizzazione relè solare R1 con schedino solare INSOL (rispettivamente ON e OFF)

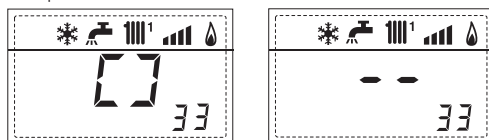

32. Visualizzazione relè solare R2 con schedino solare INSOL (rispettivamente ON e OFF)

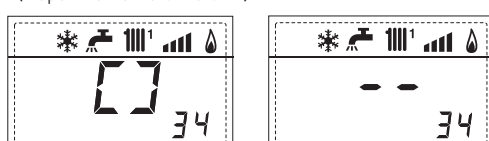

33. Visualizzazione relè solare R3 con schedino solare INSOL (rispettivamente ON e OFF)

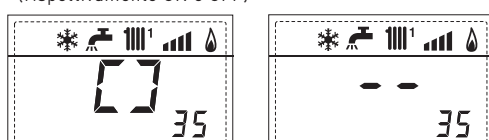

36. Visualizzazione stato flussostato solare (rispettivamente ON e OFF)

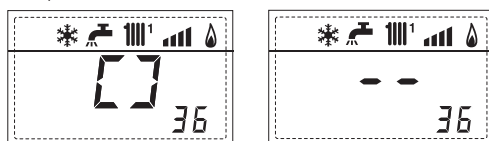

91. Versione software presente su schedino EXP (config. ZONA MIX)

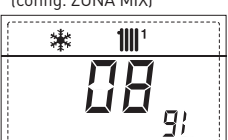

92. Versione software presente su 2° schedino EXP (config. ZONA MIX)

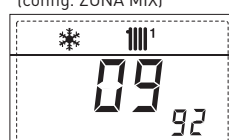

3.3 ACCESSO AI PARAMETRI INSTALLATORE

Per accedere ai parametri per l'installatore premere contemporaneamente i tasti e per 5 secondi (3 fig. 14). Per esempio il parametro PAR 23 si visualizza sul display del pannello comandi nel seguente modo:

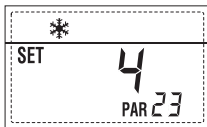

I parametri scorrono con i tasti e , e i valori impostati di default si modificano con i tasti e . Il ritorno alla visualizzazione standard avviene automaticamente trascorsi 60 secondi o premendo uno dei tasti comando (2 fig. 14).

3.3.1 Sostituzione della scheda o ripristino parametri

Nel caso la scheda elettronica venga sostituita o ripristinata, perchè la caldaia riparta è necessaria la configurazione dei PAR 1 e PAR 2 associando a ciascuna tipologia di caldaia i seguenti valori:

GAS	CALDAIA	PAR 1
METANO (G 20)	RX 19-26-37-48-55 E	10
GPL (G30 - G31)	RX 19-26-37-48-55 E	12

PARAMETRI INSTALLATORE					
CONFIGURAZIONE RAPIDA					
PAR	DESCRIZIONE	RANGE	UNITA' DI MISURA	PASSO	SET DI DEFAULT
1	Configurazione combustione	-- = ND 1 ... 12	=	=	"--"
2	Configurazione idraulica	-- = ND 1 ... 14	=	=	12
3	Programmatore orario 2	1 = DHW + Pompa Ricir. 2 = DHW 3 = P. Ricircolo	=	=	1
4	Disabilitazione trasduttore di pressione	0 = Disabilitato 1 = Abilitato	=	=	1
5	Assegnazione relè ausiliario AUX (solo bollitore)	1 = All. remoto 2 = P. Ricircolo	=	=	1
6	Barra luminosa presenza tensione	0 = Disabilitata 1 = Abilitata	=	=	1
7	Assegnazioni canali SIME HOME	0 = Non assegnato 1 = Circuito 1 2 = Circuito 1 e 2	=	=	1
8	-	-	-	-	-
9	-	-	-	-	-
10	Configurazione dispositivo collegato	1 = SIME HOME 2 = CR 53 3 = RVS	=	=	1
11	Correzione valori sonda esterna	-5 ... +5	°C	1	0
12	Durata retroilluminazione	-- = Sempre 0 = Mai 1 ... 199	sec. x 10	1	3
13	Velocità pompa modulante	0 = Minima 1 = Massima 2 = Automatica	=	=	1
SANITARIO - RISCALDAMENTO					
PAR	DESCRIZIONE	RANGE	UNITA' DI MISURA	PASSO	SET DI DEFAULT
20	Temperatura sanitaria minima	10 °C ... PAR 21	°C	1	30
21	Temperatura sanitaria massima	PAR 20 ... PAR 62 OEM	°C	1	60
22	Antilegionella (solo bollitore)	0 = Disabilitata 1 = Abilitata	=	=	0
23	Antigelo caldaia	0 ... +20	°C	1	3
24	Antigelo sonda esterna	- 15 ... +5	°C	1	- 2
25	Impostazione curva climatica Zona 1	3 ... 40	=	1	20
26	Impostazione curva climatica Zona 2	3 ... 40	=	1	20
27	Temperatura minima Zona 1	PAR 64 OEM ... PAR 28	°C	1	20
28	Temperatura massima Zona 1	PAR 27 ... PAR 65 OEM	°C	1	80
29	Temperatura minima Zona 2	PAR 64 OEM ... PAR 30	°C	1	20
30	Temperatura massima Zona 2	PAR 29 ... PAR 65 OEM	°C	1	80
31	---	---	---	---	---
32	Tempo post-circolazione riscaldamento	0 ... 199	Sec.	10	30
33	Ritardo attivazione pompa Zona 1	0 ... 199	10 sec.	1	1
34	Ritardo riaccensione	0 ... 10	Min.	1	3
35	Soglia attivazione fonti integrative	--, 15 ... 80	°C	1	"--"
36	Tempo post-circolazione sanitario	0 ... 199	Sec.	1	0
39	Fascia saturazione modulazione flussimetro	-- = Disabilitata 0 ... 100	%	1	100

CALDAIA	PAR 2
Istantanea con valvola pressostatica e flussostato	1
Istantanea con valv. pressostatica, flussostato e abbinamento solare	2
25/55 - 30/55 - 30/50	3
Solo riscaldamento	4
Istantanea con valv. deviatrice e flussimetro	5
Istantanea con valv. deviatrice, flussimetro e abbinamento solare	6
Bollitore con doppia pompa e sonda bollitore (BASSA INERZIA)	7
Bollitore con doppia pompa e term. bollitore o solo riscaldamento (BASSA INERZIA)	8
Solo riscaldamento e sonda antigelo (BASSA INERZIA)	9
Bollitore con valv. deviatrice e sonda bollitore (ALTA INERZIA)	10
Bollitore con doppia pompa e sonda bollitore (ALTA INERZIA)	11
Bollitore con valv. deviatrice e term. bollitore o solo riscaldamento (ALTA INERZIA)	12
Bollitore con doppia pompa e term. bollitore (ALTA INERZIA)	13
Solo riscaldamento e sonda antigelo (ALTA INERZIA)	14

NOTA: All'interno dello sportellino superiore del pannello di caldaia è applicata un'etichetta che riporta il valore dei PAR 1 e PAR 2 da inserire (fig. 2).

PARAMETRI INSTALLATORE					
SCHEDINO ESPANSIONE					
PAR	DESCRIZIONE	RANGE	UNITA' DI MISURA	PASSO	SET DI DEFAULT
40	Numero schedini di espansione	0 ... 3	=	1	0
41	Tempo corsa valvola mix	0 ... 199	10 sec.	1	12
42	Priorità sanitaria su zona miscelata	0 = Parallela 1 = Assoluta	=	=	1
43	Asciugatura massetto (solo con schedino ZONA MIX)	0 = Disattivata 1 = Curva A 2 = Curva B 3 = Curva A+B	=	=	0
44	Tipo impianto solare	1 ... 7	=	1	1
45	Δt pompa collettore solare 1	PAR 74 OEM - 1... 50	°C	1	8
46	Ritardo integrazione solare	"--", 0 ... 199	Min.	1	0
47	Tmin collettore solare	"--", -30 ... 0	°C	1	- 10
48	Tmax collettore solare	"--", 80 ... 199	°C	1	120
RIPRISTINO PARAMETRI					
PAR	DESCRIZIONE	RANGE	UNITA' DI MISURA	PASSO	SET DI DEFAULT
49 *	Ripristino parametri a default (PAR 1 - PAR 2 uguali a "--")	--, 1	=	=	=

*** In caso di difficoltà nella comprensione dell'impostazione corrente o di comportamento anomalo o non comprensibile della caldaia, si consiglia di ripristinare i valori iniziali dei parametri impostando il PAR 49 = 1 e i PAR 1 e PAR 2 come specificato al punto 3.3.1.**

3.4 SONDA ESTERNA COLLEGATA (fig. 15)

In caso di presenza di sonda esterna i SET riscaldamento sono ricavabili dalle curve climatiche in funzione della temperatura esterna e comunque limitati entro i valori di range descritti al punto 3.3 (parametri PAR 25 per la zona 1, parametri PAR 26 per la zona 2).

La curva climatica da impostare è selezionabile da un valore 3 e 40 (a step di 1). Aumentando la pendenza rappresentata dalle curve di fig. 15 si incrementa la temperatura di mandata impianto in corrispondenza alla temperatura esterna.

NOTA: Impostare inoltre il parametro installatore PAR 27=50 e il PAR 29=50.

3.5 FUNZIONI DELLA SCHEDA

La scheda elettronica è dotata delle seguenti funzioni:

- Protezione antigelo circuito riscaldamento e sanitario (ICE) .
- Sistema di accensione e rilevazione di fiamma.
- Impostazione dal pannello comandi della potenza e del gas di funzionamento della caldaia.
- Antibloccaggio della pompa che si alimenta per qualche secondo dopo 24h di inattività.
- Protezione antilegionella per caldaia con bollitore ad accumulo.
- Spazzacamino attivabile dal pannello comandi.
- Temperatura scorrevole con sonda esterna collegata. E' impostabile dal pannello comandi ed è attiva e differenziata sull'impianto riscaldamento circuito 1 che sull'impianto riscaldamento circuito 2.
- Gestione di due impianti circuito riscaldamento indipendenti.
- Regolazione automatica della potenza accensione e massima riscaldamento. Le regolazioni sono gestite automaticamente dalla scheda elettronica per garantire la massima flessibilità d'utilizzo nell'impianto.
- Interfaccia con i seguenti dispositivi elettronici: comando remoto SIME HOME cod. 8092280/81, termoregolatori RVS e connessione allo schedino zone miscelate ZONA MIX cod. 8092234. Per la configurazione dei dispositivi con la scheda della caldaia impostare il parametro installatore **PAR 10**.
- Funzione anticondensig, preriscaldamento corpo (simbolo "+" davanti digit principali) e antinerzia.

3.6 SONDA RILEVAMENTO TEMPERATURA (SM)

Nella **Tabella 3** sono riportati i valori di resistenza (Ω) che si ottengono sulla sonda

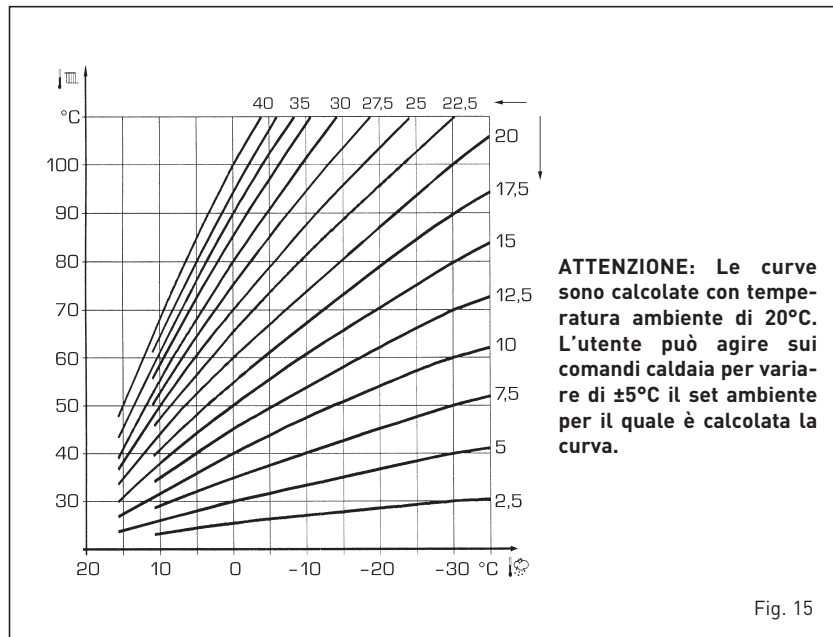

Fig. 15

riscaldamento al variare della temperatura.

Con sonda mandata riscaldamento (SM) interrotte la caldaia non funziona.

TABELLA 3

Temperatura (°C)	Resistenza (Ω)
20	12.090
30	8.313
40	5.828
50	4.161
60	3.021
70	2.229
80	1.669

3.7 ACCENSIONE ELETTRONICA (fig. 16)

L'accensione e rilevazione di fiamma è controllata da due elettrodi che garantiscono tempi di intervento per spegnimenti accidentali o mancanza gas, entro un secondo.

3.7.1 Ciclo di funzionamento

L'accensione del bruciatore avviene entro 10 secondi max dall'apertura della valvola gas. Mancate accensioni con conseguente attivazione del segnale di blocco possono essere attribuite a:

- Mancanza di gas

L'elettrodo di accensione persiste nella scarica per 10 sec. max, non verificandosi l'accensione del bruciatore viene segnalata l'anomalia.

Si può manifestare alla prima accensione o dopo lunghi periodi di inattività per presenza d'aria nella tubazione del gas.

Può essere causata dal rubinetto gas chiuso o da una delle bobine della valvola che presentano l'avvolgimento interrotto non consentendone l'apertura.

- L'elettrodo di accensione non emette la scarica

Nella caldaia si nota solamente l'apertura del gas al bruciatore, trascorsi 10 sec. viene segnalata l'anomalia.

Può essere causata dall'interruzione del cavo dell'elettrodo o al suo non corretto fissaggio ai punti di connessione. L'elettrodo è a massa o fortemente usurato: necessita sostituirlo. La scheda elettronica è difettosa.

- Non c'è rilevazione di fiamma

Dal momento dell'accensione si nota la scarica continua dell'elettrodo nonostante il bruciatore risulti acceso. Trascorsi 10 sec. cessa la scarica, si spegne il bruciatore e viene segnalata l'anomalia.

Può essere causata dall'interruzione del cavo dell'elettrodo o al suo non corretto fissaggio ai punti di connessione. L'elettrodo è a massa o fortemente usurato: necessita sostituirlo. La scheda elettronica è difettosa.

Per mancanza improvvisa di tensione si ha l'arresto immediato del bruciatore, al ripristino della tensione la caldaia si rimetterà automaticamente in funzione.

3.8 TERMOSTATO FUMI (fig. 17)

Il termostato fumi è una sicurezza contro il reflusso dei fumi in ambiente per inefficienza od otturazione parziale della canna fumaria.

Interviene bloccando il funzionamento

della valvola gas quando il rigetto dei fumi in ambiente è continuo, e in quantità tali da renderlo pericoloso.

Qualora dovesse ripetersi il blocco della caldaia sarà necessario effettuare un attento controllo alla canna fumaria, apportando tutte le modifiche e gli accorgimenti necessari perché possa risultare efficiente.

Dopo ogni intervento effettuato sul dispositivo verificarne il corretto funzionamento. In caso di sostituzione usare solo ricambi originali.

Nelle versioni "RX 37-48-55 E" il capillare del termostato fumi dovrà essere inserito sul foro $\varnothing 12,5$ della staffa di supporto dell'antirefouleur e fissato alla stessa, con il raccordo e controdado M12 già montati

sul capillare.

NOTA: È assolutamente vietato, pena la decadenza della garanzia, disinserire, rimuovere o manomettere il dispositivo di controllo. Per la verifica o la sostituzione del dispositivo rivolgersi a Personale Tecnico Autorizzato.

IT
ENG
RUS

LEGENDA

- 1 Supporto elettrodo rivelazione
- 2 Elettrodo rivelazione
- 3 Elettrodo accensione

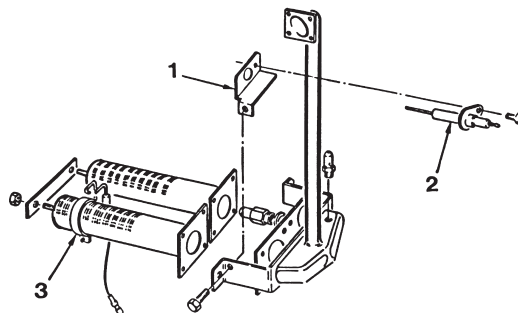
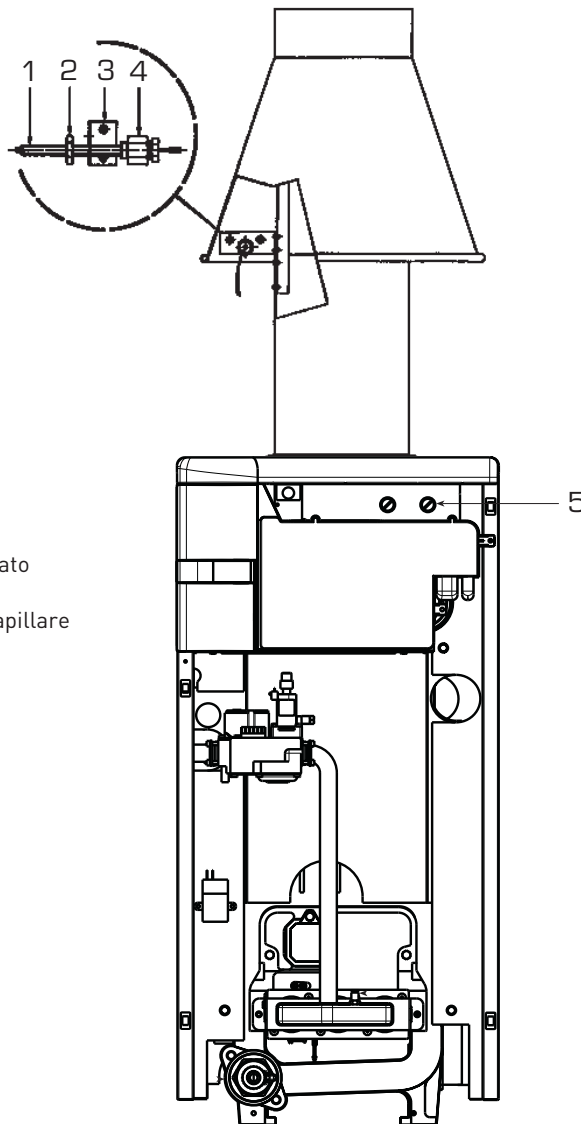

Fig. 16



LEGENDA

- 1 Capillare termostato
- 2 Controdado M12
- 3 Staffa supporto capillare
- 4 Raccordo M12
- 5 Termostato fumi

Fig. 17

4 USO E MANUTENZIONE

4.1 VALVOLA GAS (fig. 18)

La caldaia è fornita con valvola gas HONEYWELL VK 4105M (modelli 19-26-37-48E) e HONEYWELL VR 4605M (modello 55 E). La valvola gas è tarata a due valori di pressione: massima e minima che corrispondono, in funzione del tipo di gas, ai valori indicati in **Tabella 4**. La taratura della pressione del gas ai valori massimo e minimo viene effettuata dalla SIME in linea di produzione: se ne sconsiglia pertanto la variazione.

4.1.1 Regolazioni pressioni valvola (fig. 20)

Per effettuare la taratura delle pressioni massima e minima sulla valvola gas procedere nel seguente modo:

- Collegare la colonnina o un manometro alla presa di pressione a valle della valvola gas (C fig. 18).
- Togliere il cappuccio (1) del modulatore.
- Premere il tasto [F2] per alcuni secondi ed aprire completamente un rubinetto acqua calda sanitaria.
- Premere il tasto [D].
- Si ricorda che per le regolazioni le rotazioni in senso orario aumentano la pressione quelle in senso antiorario la diminuiscono.
- Regolare la pressione massima agendo sul dado (3) e ricercare il valore della pressione massima indicato in **Tabella 4** (fig. 18).

- Solo dopo aver effettuato la regolazione della pressione massima, regolare la minima.
- Premere il tasto [D] mantenendo il rubinetto acqua sanitaria aperto.
- Tenere bloccato il dado (3) e girare la vite (2) per ricercare il valore della pressione minima indicata in **Tabella 4** (fig. 18).
- Premere più volte i tasti [D+] e [D-], mantenendo sempre aperto il rubinetto acqua calda sanitaria e verificare che le pressioni massima e minima corrispondano ai valori stabiliti; se necessario correggere le regolazioni.
- Ripremere il tasto [F2] per uscire dalla funzione.
- Staccare il manometro avendo cura di riavvitare la vite di chiusura della presa di pressione.
- Rimettere il cappuccio in plastica (1) sul modulatore e sigillare il tutto eventualmente con goccia di colore.

ATTENZIONE: Per il modello "55 E" tarare prima la pressione MINIMA e poi la MASSIMA.

4.1.2 Configurazione nuovo combustibile di alimentazione

Per accedere ai parametri per l'installatore premere contemporaneamente i tasti [F1] e [F2] per 5 secondi (3 fig. 14). Il valore dei parametri si modifica con i tasti [D-] e [D+]. Nel display del pannello

verrà visualizzato il parametro PAR 1. Se ad esempio la caldaia in questione è a gas metano (G20) comparirà il SET 10:

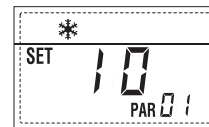

Per trasformarla a GPL (G30-G31) si dovrà impostare il SET 12 premendo ripetutamente il tasto [D+].

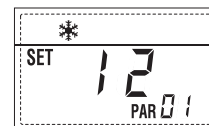

ritorno alla visualizzazione standard avviene automaticamente trascorsi 10 secondi.

4.6 MANUTENZIONE

Per garantire la funzionalità e l'efficienza dell'apparecchio è necessario sottoporlo a controlli sistematici e regolari. La frequenza dei controlli dipende dalla tipologia dell'apparecchio e dalle particolari condizioni di installazione e d'uso; si ritiene comunque opportuno far eseguire un controllo annuale da parte di personale qualificato

Si tratterà normalmente di effettuare le seguenti operazioni:

- Pulizia degli interstizi del corpo calda-

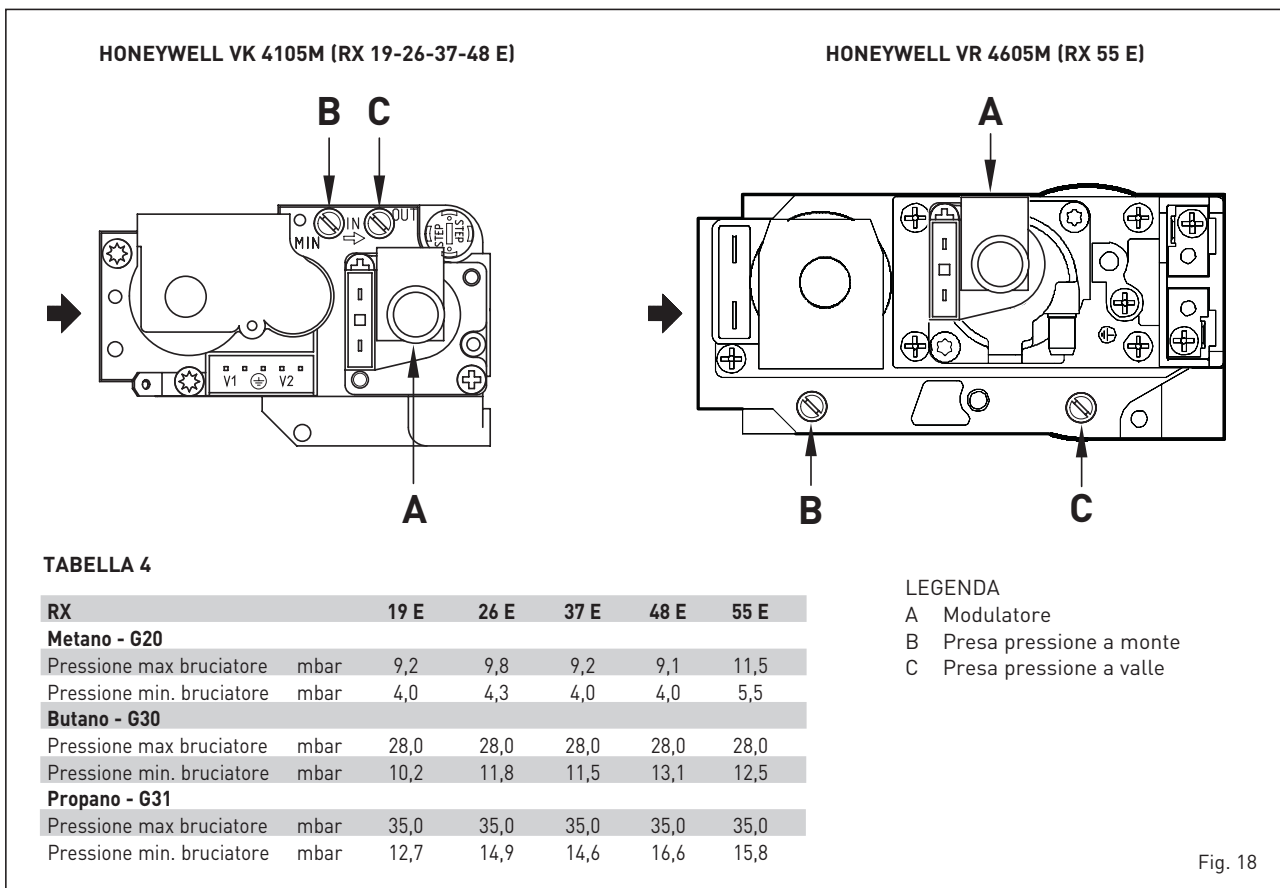

Fig. 18

ia agendo dall'alto verso il basso con un apposito scovolo.

- Pulizia del bruciatore principale e rimozione incrostazioni dagli elettrodi.
- Controllo del sistema di evacuazione dei prodotti della combustione.
- Controllo accensione, spegnimento e funzionamento dell'apparecchio.
- Dopo il montaggio tutte le connessioni gas devono essere collaudate a tenuta, usando acqua saponata o appositi prodotti, evitando l'uso di fiamme libere.

4.6.1 Funzione spazzacamino (fig. 21)

Per effettuare la verifica di combustione della caldaia premere per alcuni secondi il tasto per l'installatore . La funzione spazzacamino viene attivata e mantenuta per 15 minuti.

Da quel momento la caldaia inizierà a funzionare in riscaldamento alla massima potenza con spegnimento a 80°C e riaccensione a 70°C (**ATTENZIONE: Pericolo di sovratemperatura in caso di impianti a bassa temperatura non protetti. Prima di attivare la funzione spazzacamino accertarsi che le valvole radiatore o eventuali valvole di zona siano aperte**).

La prova può essere eseguita anche in funzionamento sanitario.

Per effettuarla è sufficiente, dopo aver attivato la funzione spazzacamino, prelevare acqua calda da uno o più rubinetti. In questa condizione la caldaia funziona alla massima potenza con il sanitario controllato tra 60°C e 50°C.

Durante tutta la prova i rubinetti acqua calda dovranno rimanere aperti.

Durante i 15 minuti di funzionamento della funzione spazzacamino, se vengono premuti i tasti e si porta la caldaia rispettivamente alla massima e alla minima potenza.

La funzione spazzacamino si disattiva automaticamente dopo 15 minuti o premendo nuovamente il tasto .

4.6.2 Funzione asciugatura massetto (fig. 21/a)

La funzione asciugatura massetto mantiene il pavimento ad un profilo di temperatura predefinito ed è **abilitata solo in impianti con abbinato il kit zona miscelata ZONA MIX cod. 8092234**.

I profili temperatura si possono selezionare tramite l'impostazione del parametro installatore PAR 43:

- 0 = Funzione disattivata
- 1 = Impostazione curva A
- 2 = Impostazione curva B
- 3 = Impostazione curva A + B

Lo spegnimento della funzione avviene premendo il tasto OFF (ritorno del PAR 43 al valore 0) o automaticamente al termine della funzione stessa.

Il set della zona miscelata segue l'an-

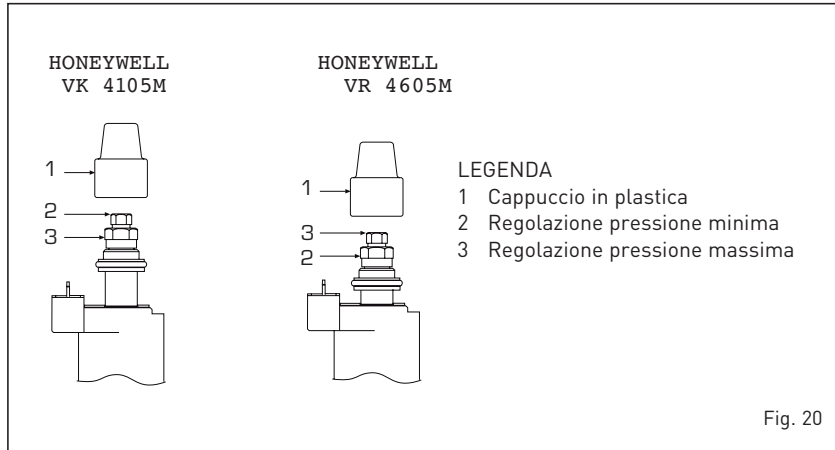

Fig. 20

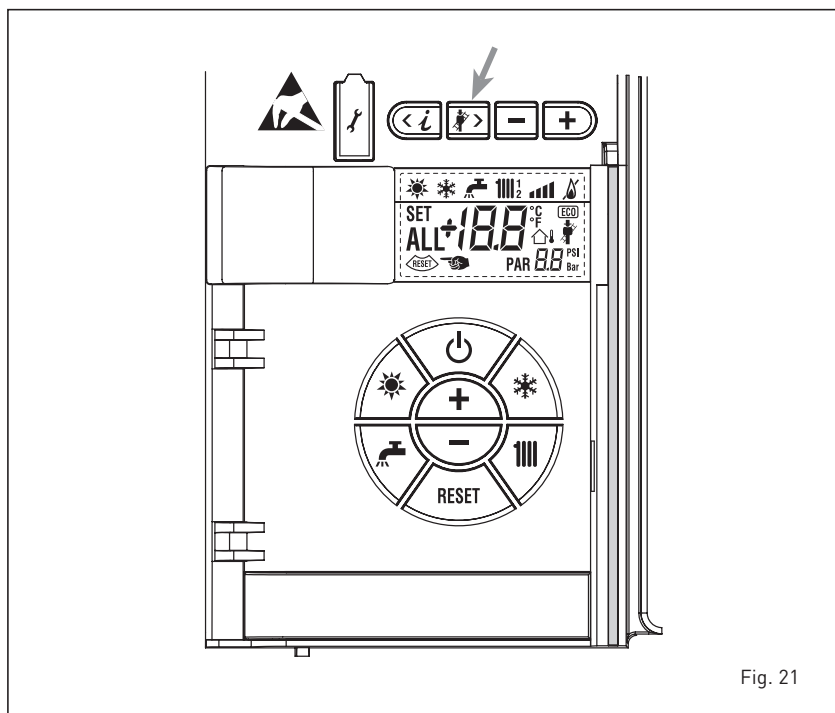

Fig. 21

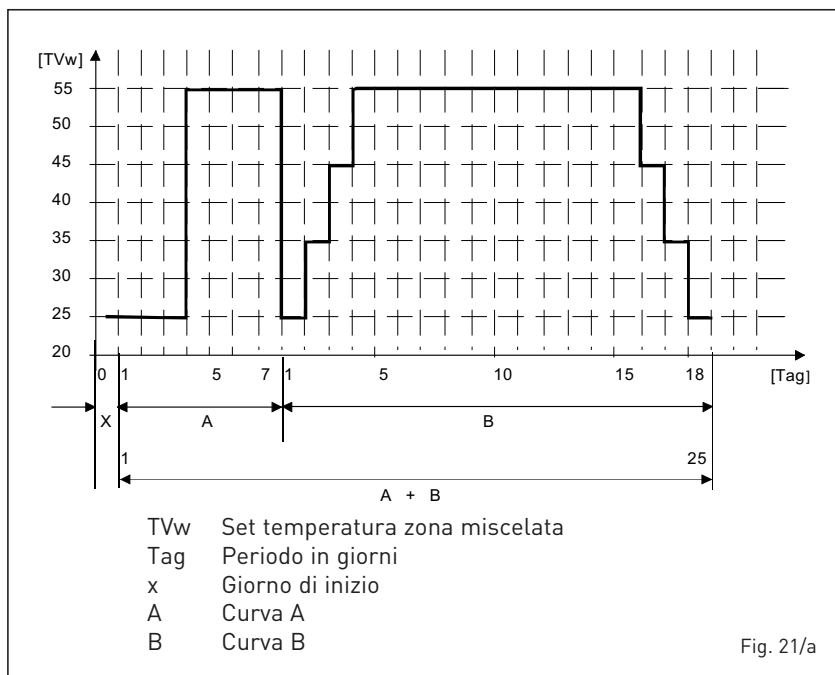

Fig. 21/a

damento della curva selezionata e raggiunge al massimo i 55°C. Durante la funzione sono ignorate tutte le richieste calore (riscaldamento, sanitario, antigelo e spazzacamino). Durante il funzionamento il display visualizza i giorni rimanenti per il completamento della funzione (es. digit principali -15 = mancano 15 giorni alla fine della funzione). Il grafico di fig. 21/a riporta l'andamento delle curve.

ATTENZIONE:

- Osservare le disposizioni di chi ha realizzato il pavimento.
- Il funzionamento è assicurato solo se gli impianti sono stati realizzati correttamente (impianto idraulico, impianto elettrico, componentistica)! La mancata osservanza delle suddette disposizioni può causare un danno al pavimento!

4.7 ANOMALIE DI FUNZIONAMENTO

Quando si presenta un'anomalia di funzionamento sul display si visualizza un allarme e la barra luminosa azzurra passa a rossa. Di seguito si riportano le descrizioni delle anomalie con relativo allarme e soluzione:

- **ANOMALIA SCARICO FUMI "ALL 01" (fig. 24)**

Intervento del termostato fumi. La caldaia si arresta per un tempo forzato di 10 minuti. Al termine del fermo forzato la caldaia ritenta l'accensione.

Se l'anomalia si ripete per tre volte nell'arco delle 24 h, inizia a lampeggiare il simbolo RESET. Premere il tasto  dei comandi (2) per far ripartire la caldaia.

- **ANOMALIA BASSA PRESSIONE ACQUA "ALL 02" (fig. 24/a)**

Se la pressione rilevata dal trasduttore è inferiore a 0,5 bar, la caldaia si ferma e sul display si visualizza l'anomalia ALL 02. Ad impianto freddo, procedere al ripristino della pressione agendo sul rubinetto di carico montato esternamente dall'installatore fino a che la pressione indicata dal trasduttore risulterà compresa tra 1 e 1,5 bar.

A RIEMPIMENTO AVVENUTO SI RACCOMANDA DI CHIUDERE IL RUBINETTO DI CARICO ESTERNO.

Dovendo ripetere più volte la procedura di caricamento impianto, si consiglia di verificare l'effettiva tenuta dell'impianto di riscaldamento (verificare che non ci sono perdite).

- **ANOMALIA ALTA PRESSIONE ACQUA "ALL 03" (fig. 24/b)**

Se la pressione rilevata dal trasduttore è superiore a 3,8 bar, la caldaia si ferma e sul display si visualizza l'anomalia ALL 03.

- **ANOMALIA Sonda SANITARIO "ALL 04"**

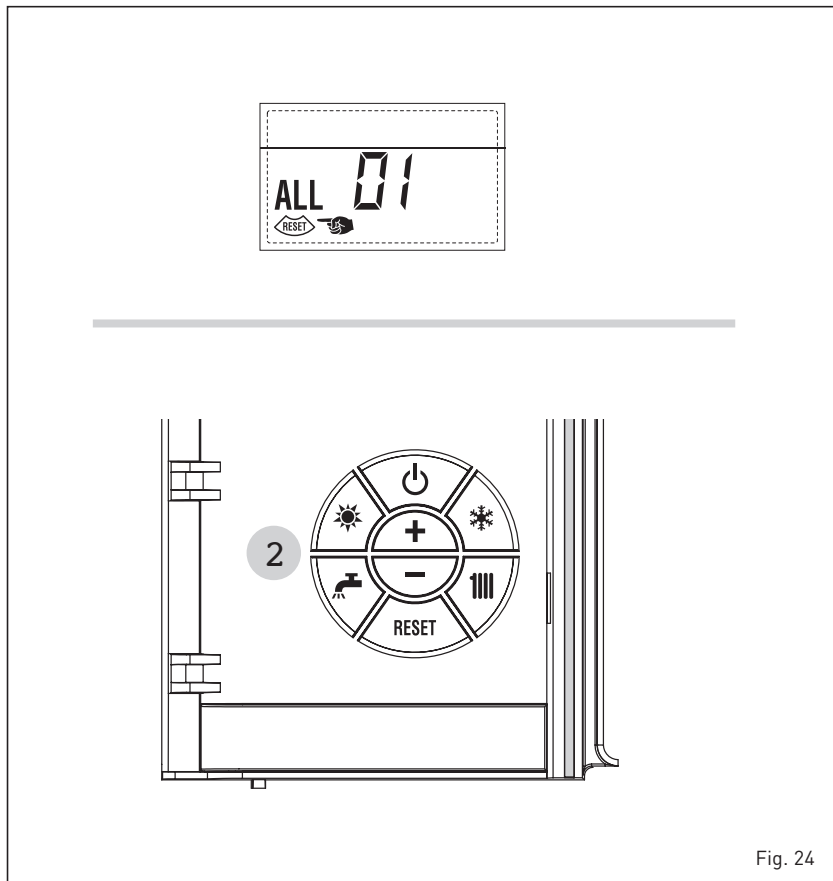

Fig. 24

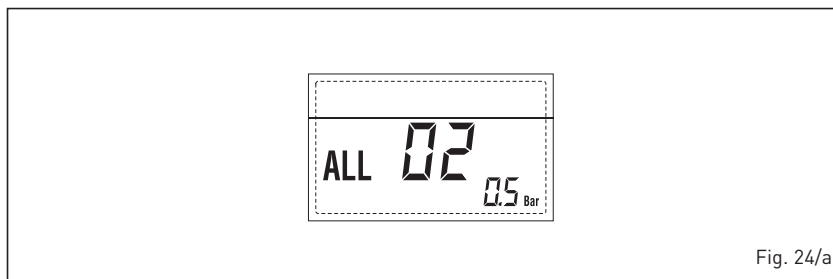

Fig. 24/a

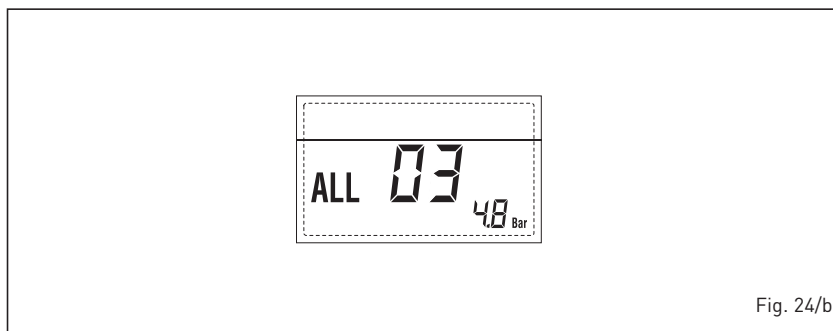

Fig. 24/b

(fig. 24/c)

Quando la sonda sanitario (SS) è aperta oppure cortocircuitata, la caldaia funziona ma non effettua la modulazione di potenza in fase sanitario. Sul display si visualizza l'anomalia ALL 04.

- **ANOMALIA Sonda RISCALDAMENTO "ALL 05" (fig. 24/d)**

Quando la sonda riscaldamento (SM) è

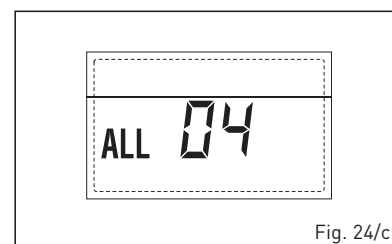

Fig. 24/c

aperta oppure cortocircuitata, la caldaia si ferma e sul display si visualizza l'anomalia ALL 05.

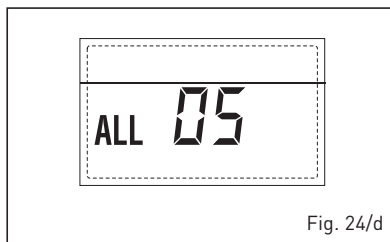

Fig. 24/d

- BLOCCO FIAMMA "ALL 06" (fig. 24/e)

Nel caso in cui il controllo fiamma non abbia rilevato presenza di fiamma al termine di una sequenza completa di accensione o per un qualsiasi altro motivo la scheda perda la visibilità della fiamma, la caldaia si ferma e sul display si visualizza l'anomalia ALL 06. Premere il tasto dei comandi (2) per far ripartire la caldaia.

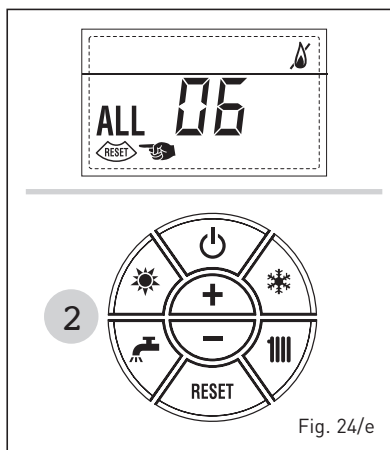

Fig. 24/e

- ANOMALIA TERMOSTATO SICUREZZA "ALL 07" (fig. 24/f)

L'apertura della linea di collegamento con il termostato di sicurezza determina il fermo della caldaia, il controllo fiam-

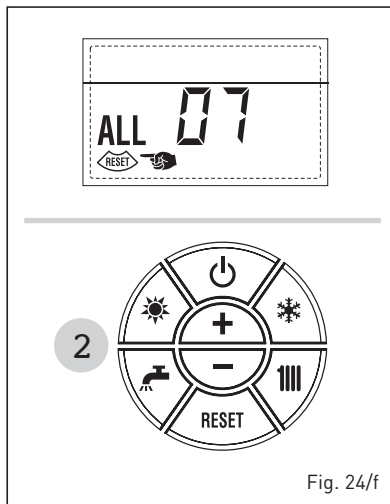

Fig. 24/f

ma rimane in attesa della sua chiusura per un minuto, mantenendo la pompa impianto forzatamente accesa per tale periodo. Se prima dello scadere del minuto il termostato si chiude allora la caldaia riprenderà il suo normale stato di funzionamento, altrimenti si ferma e sul display viene visualizzata l'anomalia ALL 07. Premere il tasto dei comandi (2) per far ripartire la caldaia.

Se dopo aver sbloccato l'allarme questi ricompare, attendere ulteriormente che il sensore del termostato si raffreddi e poi ripetete nuovamente lo sblocco.

- ANOMALIA FIAMMA PARASSITA "ALL 08" (fig. 24/g)

Nel caso in cui la sezione di controllo fiamma riconosca la presenza di fiamma anche nelle fasi in cui la fiamma non dovrebbe essere presente, vuol dire che si è verificato un guasto del circuito di rilevazione di fiamma, la caldaia si ferma e sul display viene visualizzata l'anomalia ALL 08.

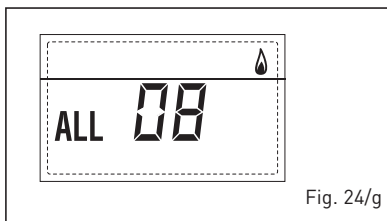

Fig. 24/g

- ANOMALIA Sonda AUSILIARIA "ALL 10" (fig. 24/l)

CALDAIA CON ACCUMULO: Anomalia sonda bollitore (SB). Quando la sonda bollitore è aperta oppure cortocircuitata, sul display si visualizza l'anomalia ALL 10. La caldaia funziona ma non effettua la modulazione di potenza in fase sanitario.

CALDAIA SOLO RISCALDAMENTO: Anomalia sonda antigelo per le caldaie che prevedono l'utilizzo della sonda antigelo. Quando la sonda è aperta oppure cortocircuitata, la caldaia perde una parte della funzionalità antigelo e sul display si visualizza l'anomalia ALL 10.

CALDAIA CON ABBINAMENTO IMPIANTO SOLARE: Anomalia sonda ingresso sanitario. Quando la sonda è aperta oppure cortocircuitata la caldaia perde la funzione solare e sul display si visualizza l'anomalia ALL 10.

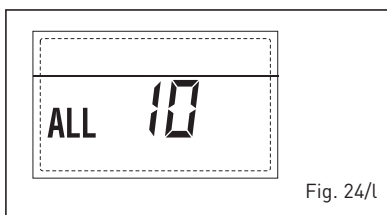

Fig. 24/l

- ANOMALIA MODULATORE "ALL 11" (fig. 24/m)

Anomalia modulatore scollegato. Quando la caldaia durante il funzionamento rileva una corrente al modulatore nulla, sul display si visualizza l'anomalia ALL 11.

La caldaia funziona alla minima potenza e l'anomalia si disattiva quando si ricollega il modulatore o quando il bruciatore smette di funzionare.

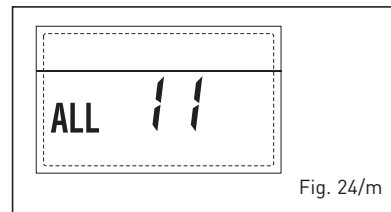

Fig. 24/m

- ANOMALIA CONFIGURAZIONE "ALL 12" (fig. 24/n)

Anomalia configurazione STAGNA/APERTA. Una eventuale incongruenza tra il valore impostato dall'installatore al PAR 1 e l'autoriconoscimento effettuato dalla scheda determina l'attivazione dell'anomalia, la caldaia non funziona e sul display si visualizza l'anomalia ALL 12. Riconfigurare il PAR 1 perchè l'anomalia si disattivi.

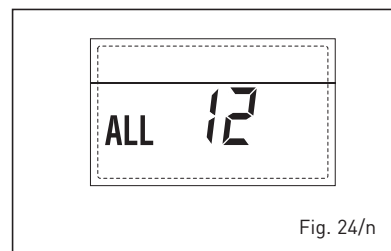

Fig. 24/n

- INTERVENTO TERMOSTATO SICUREZZA PRIMA ZONA MISCELATA "ALL 20" (fig. 24/p)

Quando alla caldaia risulta collegato lo schedino ZONA MIX l'intervento del termostato di sicurezza spegne la pompa impianto zona miscelata, si chiude la valvola mix di zona e sul display si visualizza l'anomalia ALL 20. Durante tale anomalia la caldaia continua il normale funzionamento.

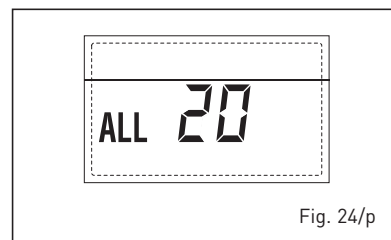

Fig. 24/p

- ANOMALIA GUASTO Sonda MANDATA PRIMA ZONA MISCELATA "ALL 21" (fig. 24/q)

Quando alla caldaia risulta collegato lo

IT
ENG
RUS

schedino ZONA MIX e la sonda mandata è aperta o cortocircuitata sul display si visualizza l'anomalia ALL 21. Durante tale anomalia la caldaia continua il normale funzionamento.

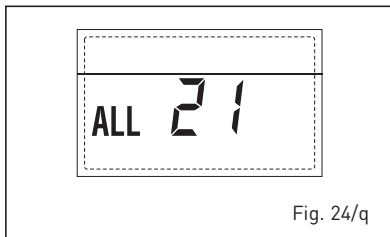

Fig. 24/q

- INTERVENTO TERMOSTATO SICUREZZA SECONDA ZONA MISCELATA "ALL 22" (fig. 24/r)

Quando alla caldaia risulta collegato lo schedino ZONA MIX l'intervento del termostato di sicurezza spegne la pompa impianto zona miscelata, si chiude la valvola mix di zona e sul display si visualizza l'anomalia ALL 22. Durante tale anomalia la caldaia continua il normale funzionamento.

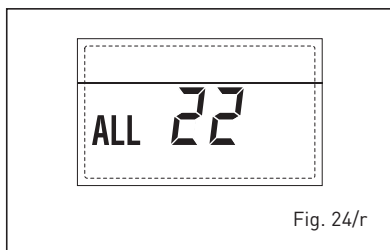

Fig. 24/r

- ANOMALIA GUASTO SONDA MANDATA SECONDA ZONA MISCELATA "ALL 23" (fig. 24/s)

Quando alla caldaia risulta collegato lo schedino ZONA MIX e la sonda mandata è aperta o cortocircuitata sul display si visualizza l'anomalia ALL 23. Durante tale anomalia la caldaia continua il normale funzionamento.

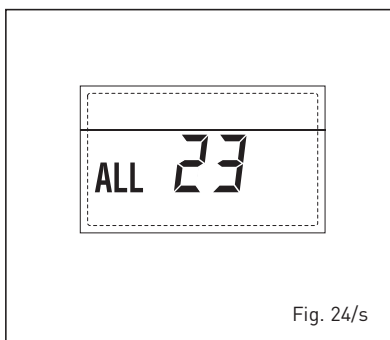

Fig. 24/s

- ANOMALIA GUASTO SONDA COLLETTORE SOLARE S1 "ALL 24" (fig. 24/t)

Quando alla caldaia risulta collegato lo schedino solare INSOL e la sonda collettore solare S1 è aperta o cortocircuitata sul display si visualizza l'anomalia

ALL 24. Durante tale anomalia la caldaia continua il normale funzionamento.

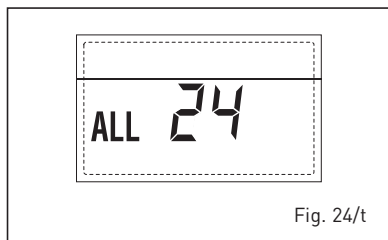

Fig. 24/t

- ANOMALIA GUASTO SONDA BOLLITORE SOLARE S2 "ALL 25" (fig. 24/u)

Quando alla caldaia risulta collegato lo schedino solare INSOL e la sonda bollitore solare S2 è aperta o cortocircuitata sul display si visualizza l'anomalia ALL 25. Durante tale anomalia la caldaia continua il normale funzionamento.

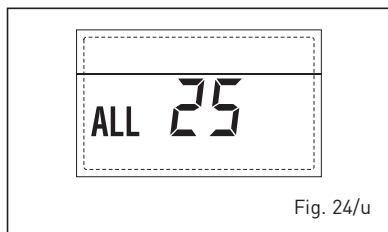

Fig. 24/u

- ANOMALIA GUASTO SONDA SOLARE S3 "ALL 26" (fig. 24/v)

Quando alla caldaia risulta collegato lo schedino solare INSOL e la sonda solare S3 è aperta o cortocircuitata sul display si visualizza l'anomalia ALL 26. Durante tale anomalia la caldaia continua il normale funzionamento.

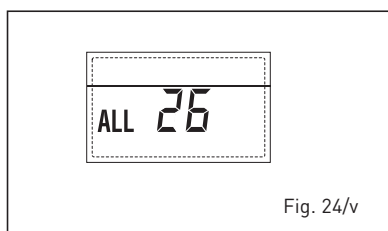

Fig. 24/v

- ANOMALIA COERENZA APPLICAZIONE SOLARE "ALL 27" (fig. 24/w)

Quando alla caldaia risulta collegato lo schedino solare INSOL e non è corretta la configurazione idraulica della caldaia (PAR 2) sul display si visualizza l'anomalia ALL 27. Durante tale anomalia la caldaia continua il normale funzionamento

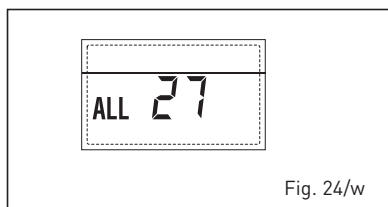

Fig. 24/w

e nello schedino solare rimane attiva solo la funzione antigelo collettore solare.

- ANOMALIA COERENZA INGRESSO (S3) SOLO PER IMPIANTO 7 "ALL 28" (fig. 24/y)

Quando risulta collegata una sonda al posto di un contatto pulito sull'ingresso S3 dello schedino sul display si visualizza l'anomalia ALL 28. Durante tale anomalia la caldaia continua il normale funzionamento ma per lo schedino solare per cui è attiva l'anomalia, rimane disponibile solo la funzione antigelo collettore.

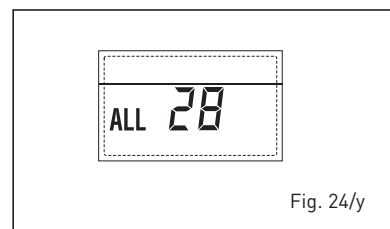

Fig. 24/y

- ANOMALIA NUMERO SCHEDINI COLLEGATI "ALL 29" (fig. 24/z)

Quando il numero di schedini collegati non corrisponde al numero di schedini impostato nella scheda (PAR 40) o si verifica una mancanza comunicazione con la stessa, sul display si visualizza l'anomalia ALL 29. Durante tale anomalia la caldaia continua il normale funzionamento.



Fig. 24/z

AVVERTENZE

- In caso di guasto e/o cattivo funzionamento dell'apparecchio, disattivarlo, astenendosi da qualsiasi tentativo di riparazione o d'intervento diretto. Rivolgersi esclusivamente a personale qualificato.
- L'installazione della caldaia e qualsiasi altro intervento di assistenza e di manutenzione devono essere eseguiti da personale qualificato. E' assolutamente vietato manomettere i dispositivi sigillati dal costruttore.*29
- E' assolutamente vietato ostruire le griglie di aspirazione e l'apertura di aerazione del locale dove è installato l'apparecchio.
- Il costruttore non è considerato responsabile per eventuali danni derivanti da usi impropri dell'apparecchio.
- Per la sicurezza si ricorda che è sconsigliato l'uso dell'apparecchio da parte di bambini o di persone inabili non assistite. Sorvegliare i bambini affinché non giochino con l'apparecchio.

ACCENSIONE E FUNZIONAMENTO

ACCENSIONE CALDAIA (fig. 25)

La prima accensione della caldaia deve essere effettuata da personale qualificato. Successivamente, per rimettere in servizio la caldaia, seguire attentamente le seguenti operazioni: aprire il rubinetto del gas per permettere il flusso del combustibile e posizionare l'interruttore generale dell'impianto su "acceso". All'alimentazione la caldaia provvede ad eseguire una sequenza di verifica e successivamente il display visualizza il normale stato di funzionamento, segnalando sempre la pressione impianto. La barra luminosa azzurra accesa indica la presenza di tensione.

NOTA: Alla prima pressione dei tasti comandi (2) si illumina il display, alla pressione successiva è attivabile la modalità di funzionamento prescelta.

Inverno

Premere il tasto ❄️ dei comandi (pos. 2) per attivare il funzionamento invernale (riscaldamento e sanitario). Il display si presenterà come indicato in figura.

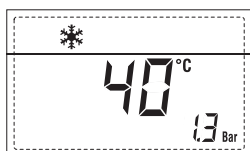

Estate

Premere il tasto ☀️ dei comandi (pos. 2) per attivare il funzionamento estivo (solo produzione acqua calda sanitaria). Il display si presenterà come indicato in figura.

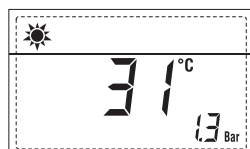

Fig. 25

REGOLAZIONE DELLA TEMPERATURA ACQUA RISCALDAMENTO (fig. 26)

Per impostare la temperatura acqua riscaldamento desiderata, premere il tasto III dei comandi (pos. 2).

Con la prima pressione del tasto si seleziona il SET del circuito riscaldamento 1. Con la seconda pressione del tasto si seleziona il SET del circuito riscaldamento 2. Il display si presenterà come indicato in figura.

Modificare i valori con i tasti + e - . Il ritorno alla visualizzazione standard avviene premendo il tasto III oppure non premendo nessun tasto per 10 secondi.

REGOLAZIONE CON SONDA ESTERNA COLLEGATA (fig. 26/a)

Quando è installata una sonda esterna, il valore della temperatura di mandata viene scelto automaticamente dal sistema, che

provvede ad adeguare rapidamente la temperatura ambiente in funzione delle variazioni della temperatura esterna.

Se si desidera modificare il valore della temperatura, aumentandolo o diminuendolo rispetto a quello automaticamente calcolato dalla scheda elettronica, agire come indicato nel paragrafo precedente. Il livello di correzione varia di un valore di temperatura proporzionale calcolato. Il display si presenterà come indicato in figura.

REGOLAZIONE DELLA TEMPERATURA ACQUA SANITARIA (fig. 27)

Per impostare la temperatura acqua sanitaria desiderata, premere il tasto dei comandi (pos. 2). Il display si presenterà come indicato in figura.

Modificare i valori con i tasti e . Il ritorno alla visualizzazione standard avviene premendo il tasto oppure non premendo nessun tasto per 10 secondi.

SPEGNIMENTO CALDAIA (fig. 25)

In caso di brevi assenze premere il tasto dei comandi (pos. 2). Il display si presenterà come indicato in fig. 25. In questo modo lasciando attiva l'alimentazione elettrica e l'alimentazione del combustibile la caldaia è protetta dai sistemi antigelo e antibloccaggio pompa.

Nel caso di un prolungato periodo di non utilizzo della caldaia si consiglia di togliere tensione elettrica agendo sull'interruttore generale dell'impianto, di chiudere il rubinetto del gas e, se sono previste basse temperature, di svuotare l'impianto idraulico per evitare la rottura delle tubazioni a causa del congelamento dell'acqua.

ANOMALIE E SOLUZIONI

Quando si presenta un'anomalia di funzionamento sul display si visualizza un allarme e la barra luminosa azzurra passa a rossa.

Di seguito si riportano le descrizioni delle anomalie con relativo allarme e soluzione:

- ALL 01 (fig. 28)

Premere il tasto dei comandi (2) per far ripartire la caldaia.

Se l'anomalia permane, richiedere l'intervento di personale qualificato.

- ALL 02 (fig. 28/a)

Se la pressione rilevata dal trasduttore è inferiore a 0,5 bar, la caldaia si ferma e sul display si visualizza l'anomalia ALL 02.

Ad impianto freddo procedere al ripristino della pressione aprendo il rubinetto di carico montato esternamente dall'installatore.

Lasciare aperto il rubinetto fino a che la pressione indicata dal trasduttore risul-

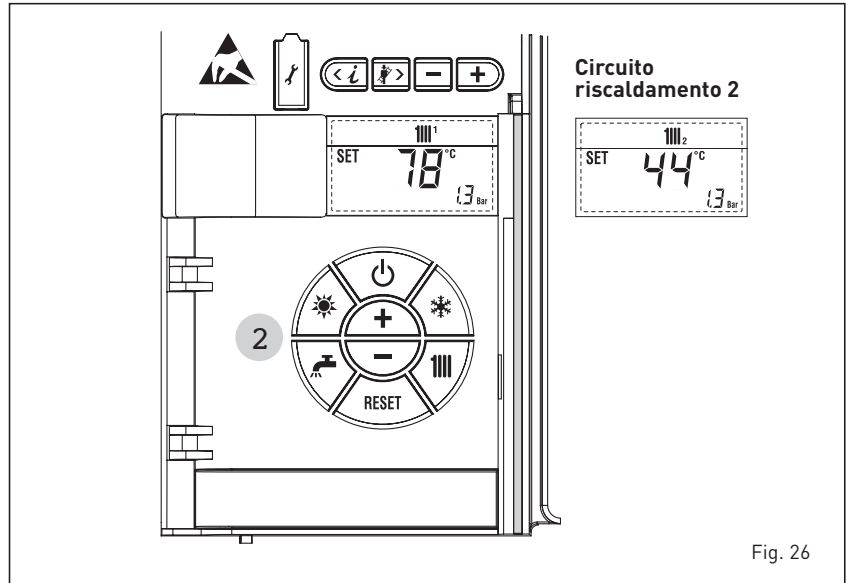

Fig. 26

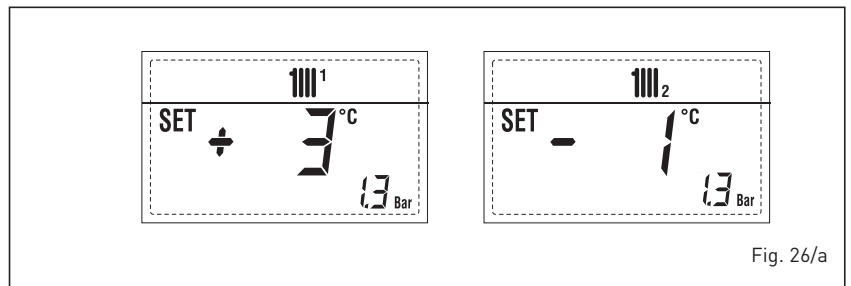

Fig. 26/a

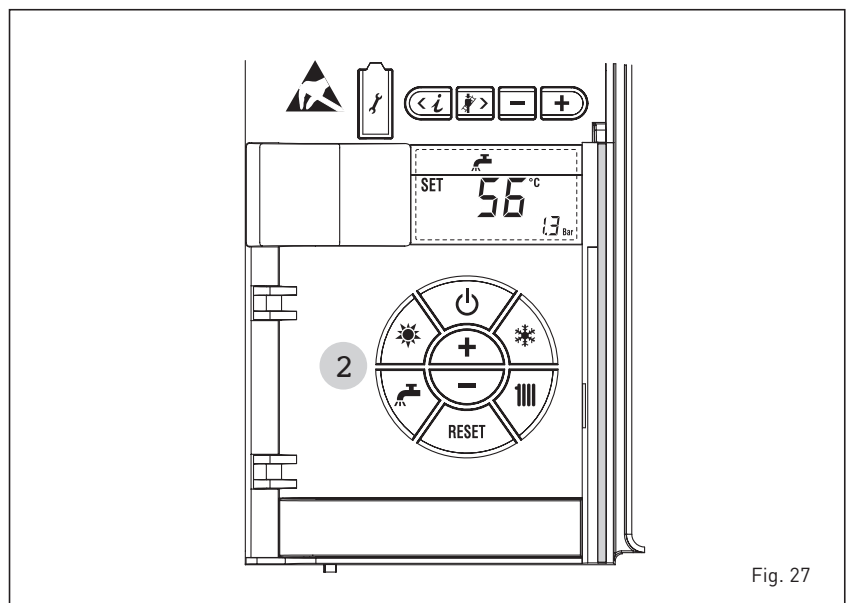

Fig. 27

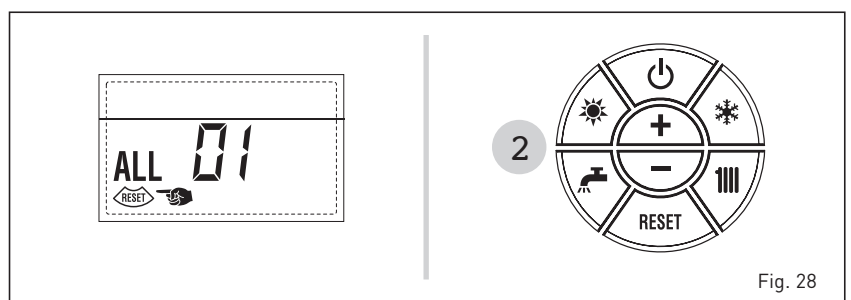

Fig. 28

terà compresa tra 1 e 1,5 bar.

A RIEMPIMENTO AVVENUTO SI RACCOMANDA DI CHIUDERE IL RUBINETTO DI CARICO ESTERNO.

Se si rende necessario ripetere più volte la procedura di caricamento impianto, si consiglia di contattate personale qualificato per verificare l'effettiva tenuta dell'impianto di riscaldamento (controllo di eventuali perdite).

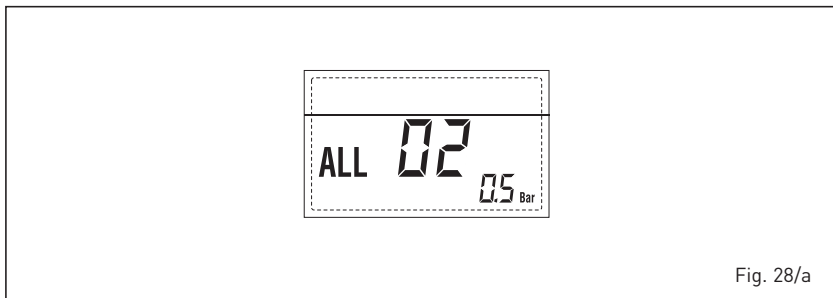



Fig. 28/a

- **ALL 03**
Richiedere l'intervento di personale qualificato.

- **ALL 04**
Richiedere l'intervento di personale qualificato.

- **ALL 05**
Richiedere l'intervento di personale qualificato.

- **ALL 06 (fig. 28/c)**
Premere il tasto  dei comandi [2] per far ripartire la caldaia.
Se l'anomalia permane, richiedere l'intervento di personale qualificato.

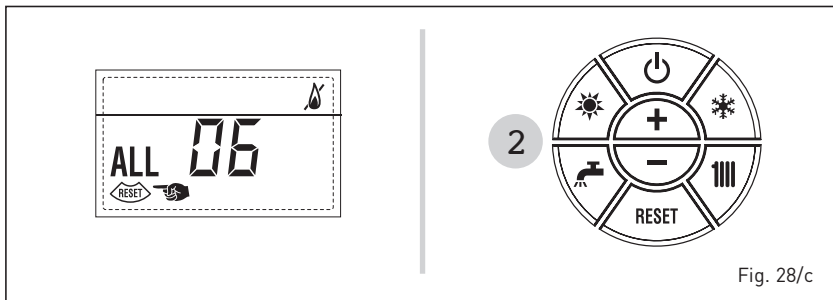



Fig. 28/c

- **ALL 07 (fig. 28/d)**
Premere il tasto  dei comandi [2] per far ripartire la caldaia.
Se l'anomalia permane, richiedere l'intervento di personale qualificato.

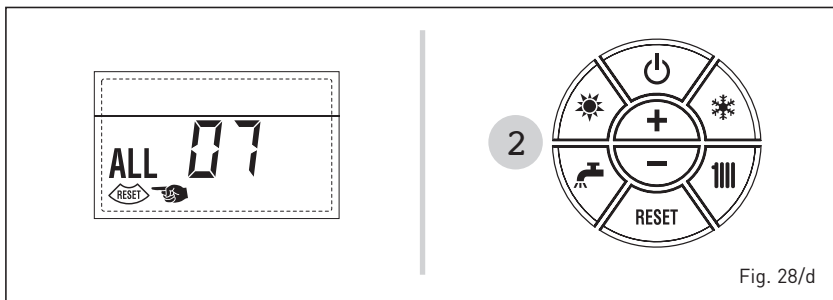

Fig. 28/d

- Da "ALL 08" fino ad "ALL 29"
Richiedere l'intervento di personale qualificato.

TRASFORMAZIONE GAS

Nel caso si renda necessaria la trasformazione ad altro gas rivolgersi esclusivamente a personale qualificato.

MANUTENZIONE

E' opportuno programmare per tempo la manutenzione annuale dell'apparecchio, richiedendola a personale qualificato.

SMALTIMENTO DELL'APPARECCHIO

L'apparecchio, giunto alla fine della sua vita di utilizzazione, DEVE ESSERE SMALTITO IN MODO DIFFERENZIATO, come previsto dalla Legislazione Vigente.

NON DEVE essere smaltito assieme ai rifiuti urbani.

Può essere consegnato ai centri di raccolta differenziata, se esistenti, oppure ai rivenditori che forniscono questo servizio.

Lo smaltimento differenziato evita potenziali danni all'ambiente e alla salute. Permette inoltre di recuperare molti materiali

riciclabili, con un importante risparmio economico ed energetico.

NOTES

INSTALLER INSTRUCTIONS

CONTENTS

1	DESCRIPTION OF THE BOILER.....	page	34
2	INSTALLATION.....	page	38
3	CHARACTERISTICS.....	page	47
4	USE AND MAINTENANCE.....	page	54

CONFORMITY

Our Company declares that RX E boilers comply with the essential requirements of the following directives:

- Boiler Efficiency Directive 92/42/EEC
- Gas Appliances Directive 2009/142/EC
- Electromagnetic Compatibility Directive 2014/30/UE
- Low Voltage Directive 2014/35/UE

IMPORTANT

When carrying out commissioning of the boiler, you are highly recommended to perform the following checks:

- Make sure that there are no liquids or inflammable materials in the immediate vicinity of the boiler.
- Make sure that the electrical connections have been made correctly and that the earth wire is connected to a good earthing system.
- Open the gas tap and check the soundness of the connections, including that of the burner.
- Make sure that the boiler is set for operation for the type of gas supplied.
- Check that the flue pipe for the outlet of the products of the combustion is unobstructed and has been properly installed.
- Make sure that any shutoff valves are open.
- Make sure that the system is charged with water and is thoroughly vented.
- Check that the circulating pump is not locked.
- Purge the system, bleeding off the air present in the gas pipe by operating the pressure relief valve on the gas valve inlet.
- The installer must provide the user with instruction in operation of the boiler and safety devices and hand over the instruction booklet to the user.

1 DESCRIPTION OF THE BOILER

1.1 INTRODUCTION

Cast iron boilers for heating only **RX E** with natural draught are the ideal solution to

meet the multiple system requirements. They can use natural gas (G20), butane (G30) or propane (G31). For optimum installation and operation, always follow

the instructions provided in this manual.

NOTE: The first ignition of the boiler must be performed by qualified personnel.

1.2 DIMENSIONS

1.2.1 Model RX 19-26 E (fig. 1)

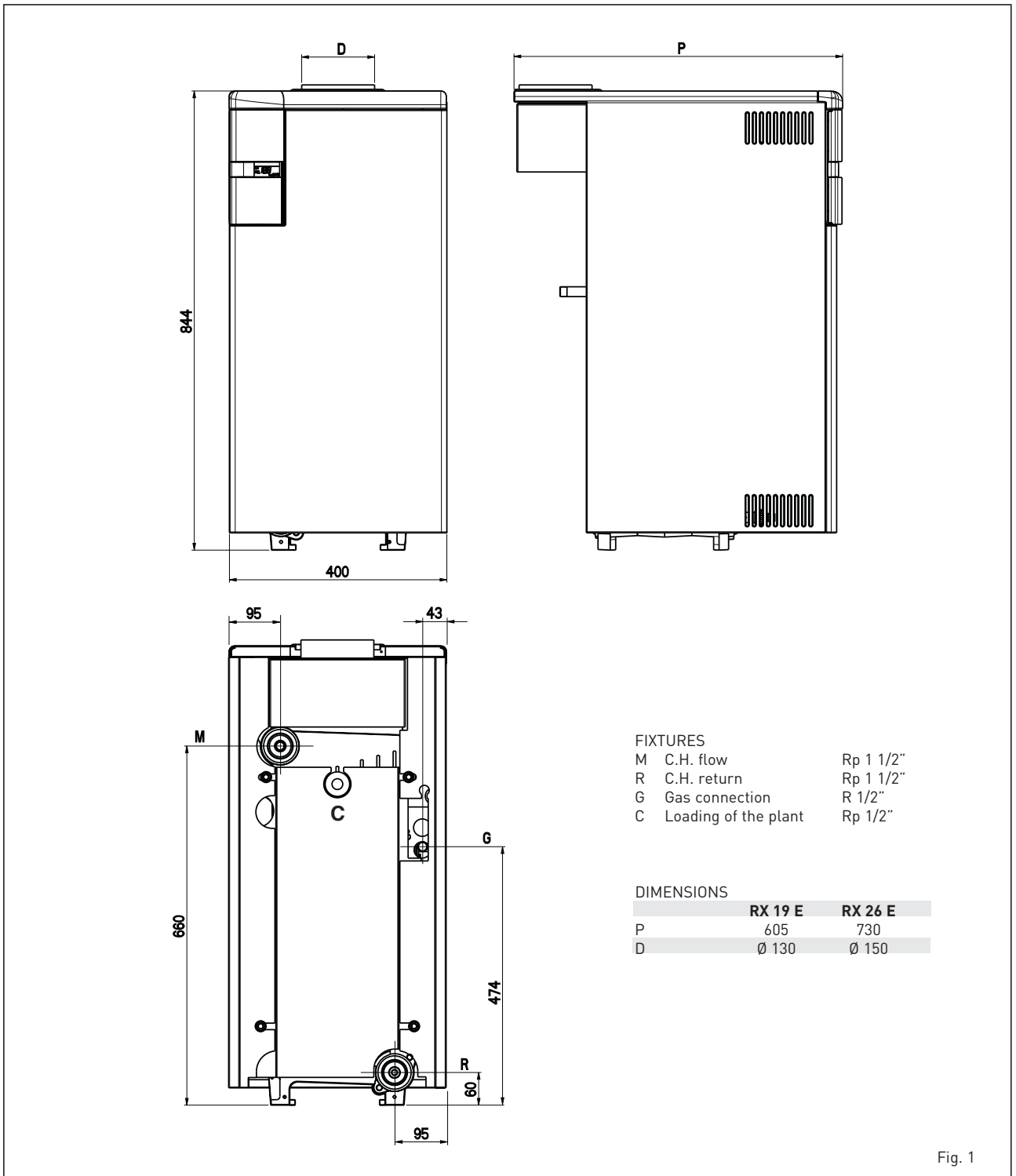
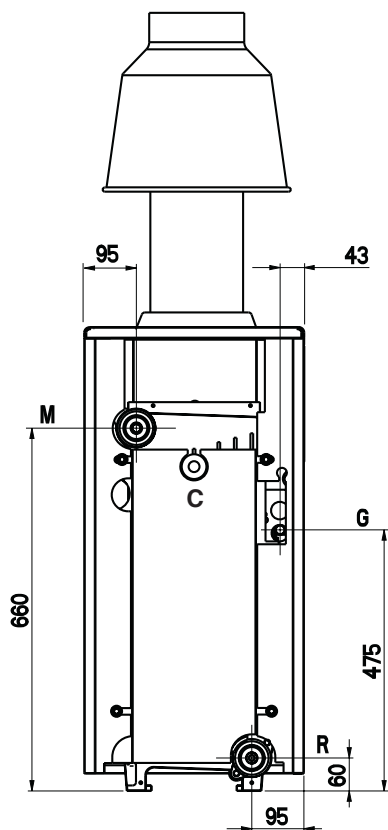
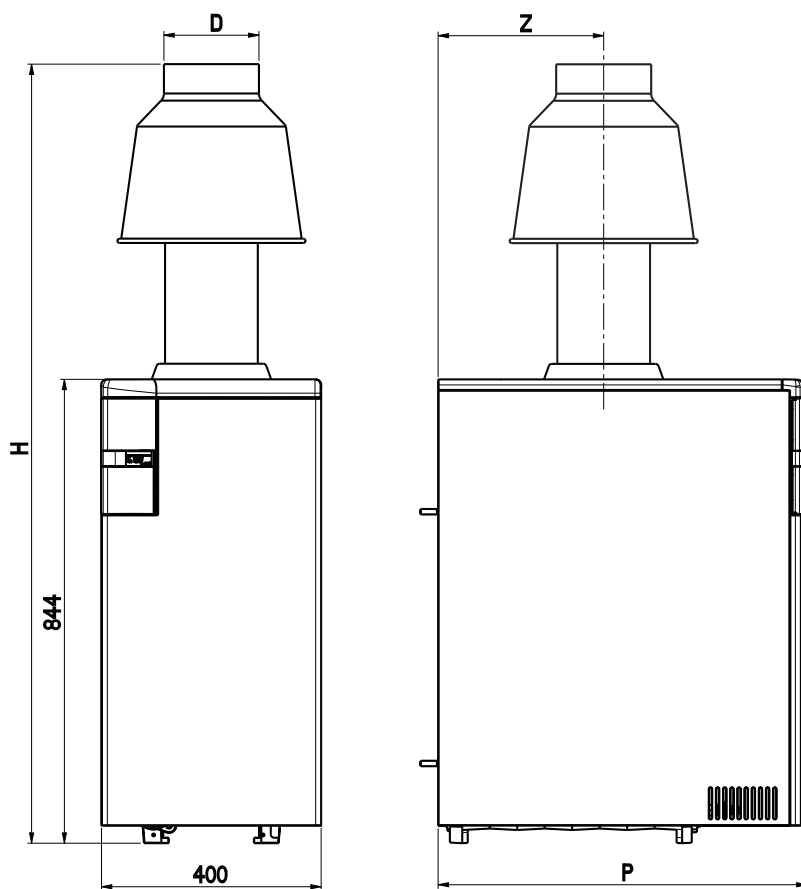

Fig. 1

1.2.2 Model RX 37-48-55 E (fig. 1/a)

IT
ENG
RUS



FIXTURES

- M C.H. flow Rp 1 1/2"
- R C.H. return R 1 1/4"
- G Gas connection R 1/2" (RX 37-48 E)
R 3/4" (RX 55 E)
- C Loading of the plant Rp 1/2"

DIMENSIONS

	RX 37 E	RX 48 E	RX 55 E
P	670	770	870
H	1435	1435	1675
D	Ø 180	Ø 180	Ø 200
Z	245	295	345

Fig. 1/a

1.3 TECHNICAL FEATURES

		RX 19 E	RX 26 E	RX 37 E	RX 48 E	RX 55 E
Nominal heat output	kW	22,4	30,5	39,8	48,8	60,7
Minimum heat output	kW	14,6	20,5	25,8	31,6	41,0
Nominal heat input	kW	25,0	34,8	44,8	55,0	69,2
Minimum heat input	kW	16,3	22,4	29,3	36,0	46,0
Number of elements		3	4	5	6	7
Water content in the boiler	l	10	13	16	19	22
Supply voltage	V/Hz	230/50	230/50	230/50	230/50	230/50
Absorbed power consumption	W	18	18	18	18	16
Protection grade	IP	20	20	20	20	20
Max. operating pressure	bar	4	4	4	4	4
Max. operating temperature	°C	85	85	85	85	85
Smokes temperature min-max	°C	114-129	116-133	102-123	116-142	131-154
Smokes flow min-max	g/s	22,8-23,5	34,3-40,6	40,9-44,8	50,2-51,3	51,1-59,0
NOx emission class		2	3	2	2	2
Stand-by losses at 50°C (EN 15502)	W	295	315	448	528	582
Category		II2H3+	II2H3+	II2H3+	II2H3+	II2H3+
Type of appliance		B11BS	B11BS	B11BS	B11BS	B11BS
Weight when empty	kg	101	126	150	176	202
Gas nozzles						
Quantity	n°	2	2	3	3	3
Methane	ø mm	3,20	3,60	3,50	3,90	4,05
G30 - G31	ø mm	1,80	2,10	1,95	2,10	2,40
Gas flow min-max *						
Methane	m ³ /h	1,72-2,64	2,37-3,68	3,10-4,74	3,81-5,82	4,86-7,32
Butane (G30)	kg/h	1,28-1,97	1,76-2,74	2,31-3,53	2,83-4,33	3,62-5,45
Propane (G31)	kg/h	1,25-1,94	1,74-2,70	2,27-3,47	2,79-4,27	3,52-5,37
Burner gas pressure min-max						
Methane	mbar	4,0-9,2	4,3-9,8	4,0-9,2	4,0-9,1	5,5-11,5
Butane (G30)	mbar	10,2-28,0	11,8-28,0	11,5-28,0	13,1-28,0	12,5-28,0
Propane (G31)	mbar	12,7-35,0	14,9-35,0	14,6-35,0	16,6-35,0	15,8-35,0
Gas supply pressure						
Methane	mbar	20	20	20	20	20
Butane (G30)	mbar	29	29	29	29	29
Propane (G31)	mbar	37	37	37	37	37

* Gas consumptions figures refer to the calorific value under standard conditions at 15 °C - 1013 mbar

1.4 MAIN COMPONENTS (fig. 2)

IT
ENG
RUS

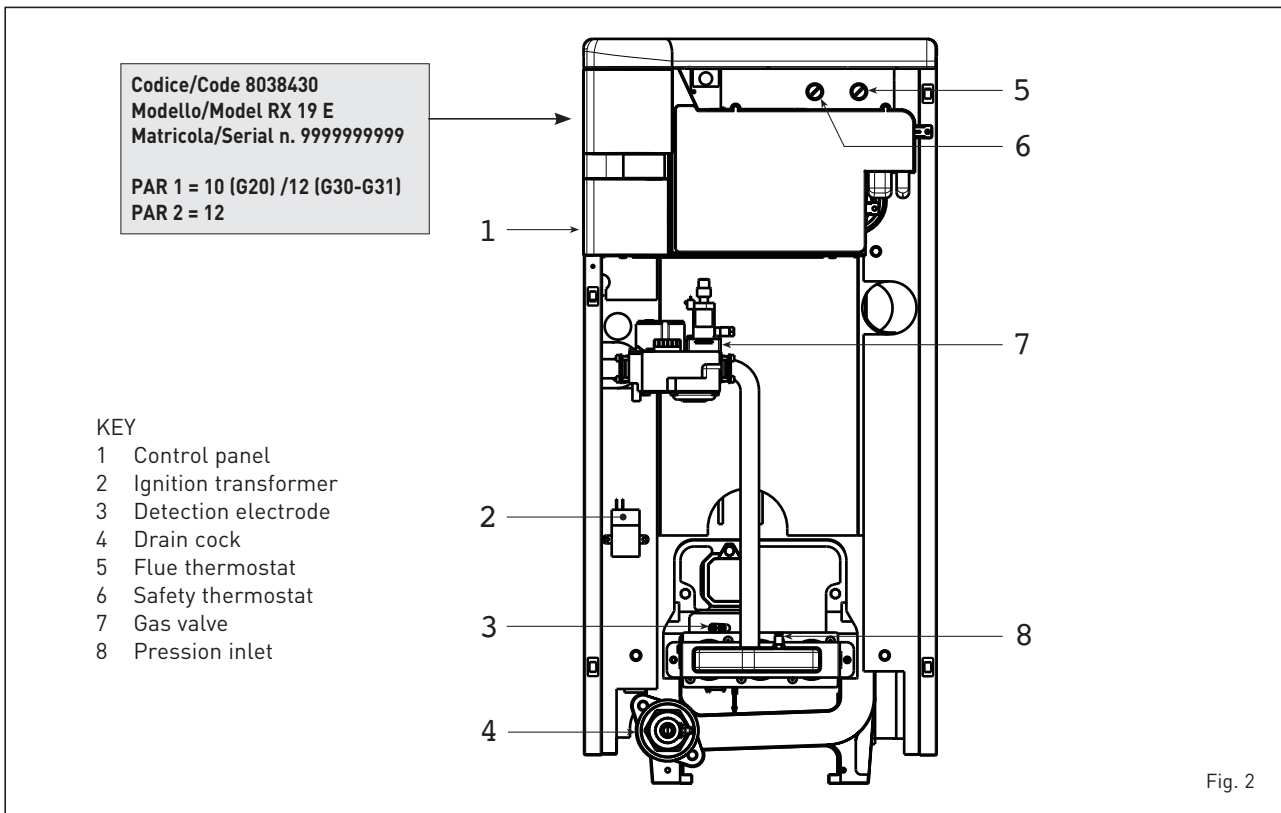

1.5 FLOW DROP CIRCUIT BOILER (fig. 3)

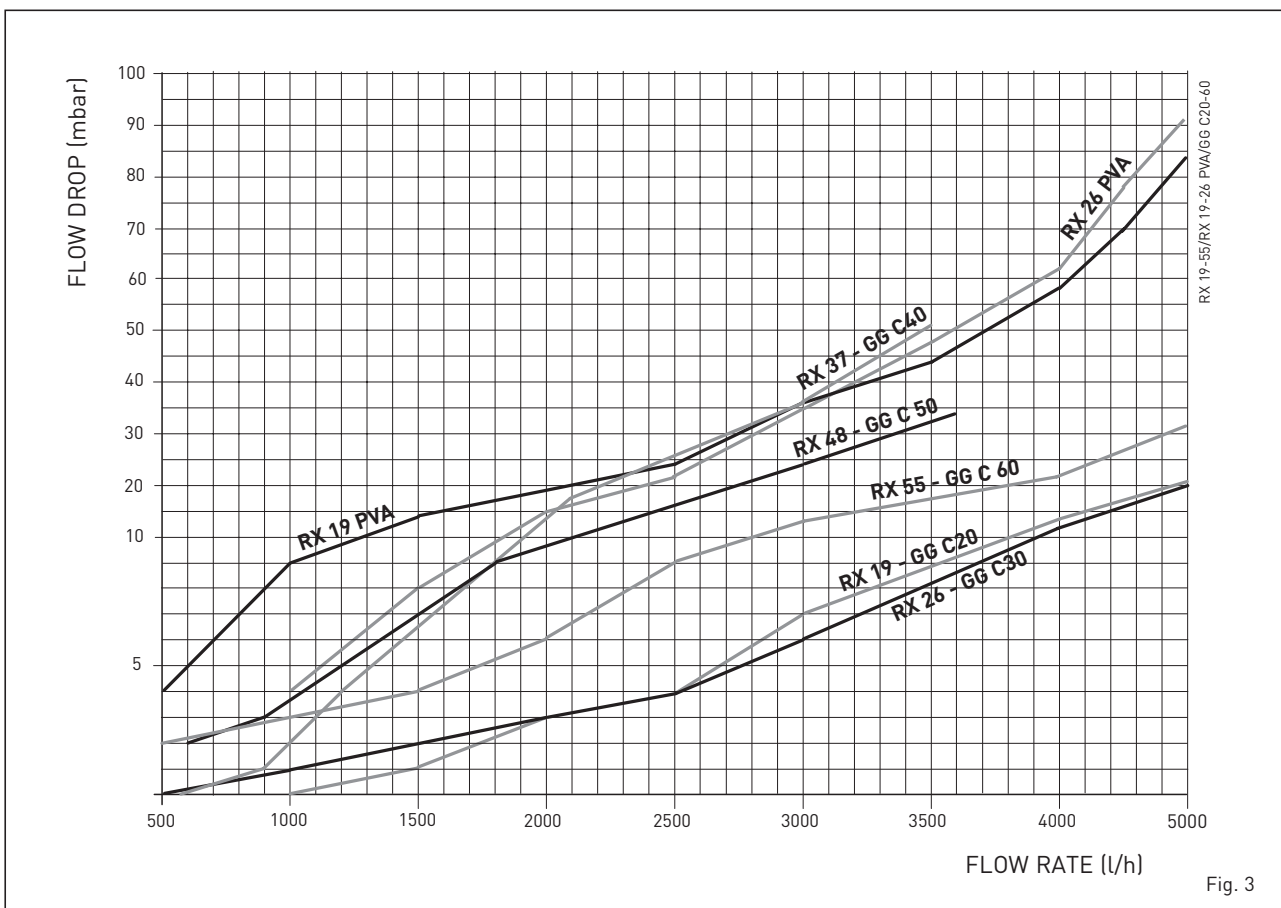

2 INSTALLATION

The installation must be considered fixed and should be performed by qualified personnel, in accordance with UNI-CIG 7129, UNI-CIG 7131 and CEI 64-8. It must also always follow the local rules of the Fire Department, Gas Company or, where applicable, of municipal Rules in charge of public health. All components upstream and downstream, not provided with the boiler and relevant for the sanitary facility, must comply with the DM 174 of 06-04-2004.

2.1 INSTALLATION (fig. 3)

Boilers **RX 19-26 E**, not exceeding the limit of 35 kW, can be installed in domestic spaces in case of simple replacement or in a technically appropriate place in accordance with the provisions of Presidential Decree 412/93, UNI-CIG 7131/72 and 7129/92. It is essential that in rooms where gas appliances with open chamber are installed, can flow at least as much air as requested by normal combustion of the gas consumed by the various appliances. It is therefore necessary for the flow of air in the rooms to make openings in the outer walls that meet the following requirements:

- To have a total free-cross section of at least 6 cm² for every kW of heat input, but never less than 100 cm².
- To be located as close as possible to the floor, not obstructed and protected by a grid which does not reduce the effective

section of the air passage.

Versions **RX 37-48-55 E** of power exceeding 35 kW, will instead have a boiler room with dimensions and requirements according to DM 12/04/96 n. 74 "Approval of the technical regulation of fire prevention for the design, construction and operation of thermal plants powered by fuel gases". The height of the room must comply with the measurements shown in Fig. 3.

It will also be necessary for the flow of air in the room, to create ventilation openings on the outer walls, the surface of which, calculated as prescribed in point 4.1.2 of the same DM, must not be in any case less than 3.000 cm² and in the case of gas of higher density then 0.8 - than 5,000 cm².

2.2 CONNECTING UP SYSTEM

To protect the heat system from damaging corrosion, incrustation or deposits, before installation it is extremely important to clean the system using suitable products such as, for example, **Sentinel X300 (new system), X400 and X800 (old system) or Fernox cleaner F3**. Complete instructions are provided with the products but, for further information, you may directly contact SENTINEL PERFORMANCE SOLUTIONS LTD or FERNOX COOKSON ELECTRONICS. For long-term protection against corrosion and deposits, the use of inhibitors such as **Sentinel X100 or Fernox protector F1** is recommended after cleaning the system.

It is important to check the concentration of the inhibitor after each system modification and during maintenance following the manufacturer's instructions (specific tests are available at your dealer). The safety valve drain must be connected to a collection funnel to collect any discharge during interventions.

If the heating system is on a higher floor than the boiler, one must fit the delivery / return system pipes with the shut-off valves available.

WARNING: Failure to clean the heat system or add an adequate inhibitor invalidates the device's warranty.

Gas connections must be made in accordance with current standards and regulations. When dimensioning gas pipes from the meter to the module, both capacity volume (consumption) in m³/h and gas density must be taken into account.

The sections of the piping making up the system must be such as to guarantee a supply of gas sufficient to cover the maximum demand, limiting pressure loss between the gas meter and any apparatus being used to not greater than:

- 1.0 mbar for family II gases (natural gas);
- 2.0 mbar for family III gases (butane or propane).

An adhesive data plate is stuck inside the front panel; it contains all the technical

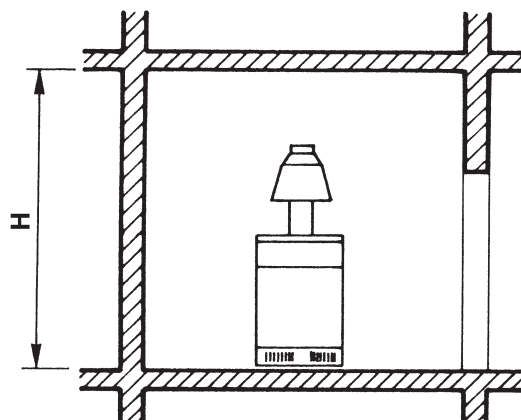

H in relation to the overall thermal capacity:

- not greater than 116 kW: 2.00 m
- greater than 116 kW and less than 350 kW: 2.30 m
- greater than 350 kW and less 580 kW: 2.60 m
- greater than 580 kW: 2.90 m

Fig. 3

data identifying the boiler and the type of gas for which the boiler is arranged.

2.2.3 Filter on the gas pipe

The gas valve is supplied ex factory with an inlet filter, which, however, is not adequate to entrap all the impurities in the gas or in gas main pipes.

To prevent malfunctioning of the valve, or in certain cases even to cut out the safety device with which the valve is equipped, install an adequate filter on the gas pipe.

2.3 INITIAL PHASE FILLING THE SYSTEM

Fill the system slowly to allow air bubbles to pass through the vent holes of the heating system. The filling pressure of the system when cold must be between **1- 1.5 bar**.

If the pressure rises well above the limit set, reduce it by acting on the flue outlet of the boiler

2.4 CHIMNEY

A flue for the evacuation into the atmosphere of the combustion products of natural draft boilers must meet the following requirements:

- be airtight to combustion products, watertight and thermally insulated;
- be built with materials capable of resisting to normal mechanical stress, heat and to the action of combustion products and their possible condensations;
- follow a vertical path and not present any

bottlenecks throughout all its length;

- be adequately insulated to avoid condensation or cooling of the smoke, in particular if installed outside the building or in unheated areas;
- be adequately spaced by insulating cavity or suitable insulators from combustible and highly flammable materials;
- have beneath the opening of the first smoke duct a chamber for collecting solid material and any condensate at least 500 mm. high. Access to that chamber must be ensured by an aperture provided with an air-tight metal door;
- have an internal section of circular, square or rectangular shape; in these last two cases, corners must be rounded with a radius not less than 20 mm; however hydraulically equivalent cross sections are also allowed;
- be equipped at the top of a chimney stack, ending outside the so-called reflux area in order to avoid the formation of counter-pressure, which prevents free discharge of the combustion products in the atmosphere;
- be free from mechanical sucking devices on the top of the duct; - In an interior chimney that passes within or close to inhabited areas, there must be no overpressure.

2.4.1 Flue pipe connection (fg. 4)

The figure refers to the connection of the boiler with flue pipe or chimney as required by UNI 7129/92 for Appliances with a heat input not exceeding 35 kW.

We recommend when you make the connection, in addition to the respect of the given dimensions, to use gas-tight materials that resist over time mechanical stresses

and smoke heat. In any point of the smoke duct the temperature of the combustion products must be higher than the dew point. Do not make more than three changes of direction, including the inlet connection to the chimney / flue.

To change direction use only curved elements. When passing through combustible walls, insulate the section crossing; the insulation shall have a thickness of at least 5 cm.

2.11 ELECTRICAL CONNECTION

The boiler is supplied with an electric cable. Should this require replacement, it must be purchased exclusively from SIME. The electric power supply to the boiler must be 230V - 50Hz single-phase through a fused main switch, with at least 3 mm spacing between contacts. Respect the L and N polarities and the earth connection.

NOTE: SIME declines all responsibility for injury or damage to persons, animals or things, resulting from the failure to provide for proper earthing of the appliance.

WARNING: Before every intervention on the boiler, cut off the electricity supply by means of the main switch of the system, since even if the boiler is "OFF", the electrical panel remains connected to the electricity.

2.11.1 Chronothermostat connection

Connect the chronothermostat as indicated in the boiler electrical diagram (**point 2.12**) after having removed the existing bridge. The chronothermostat to be used must be

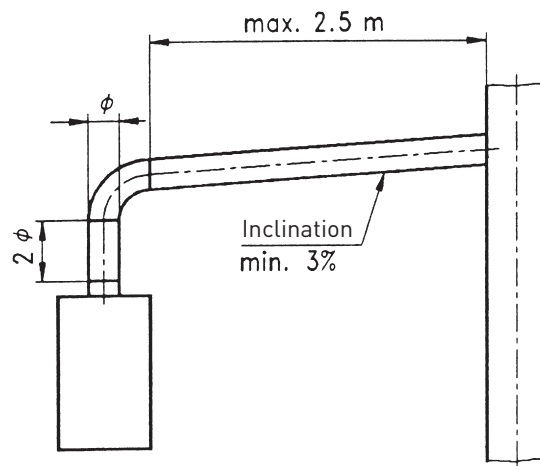
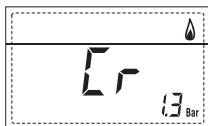

Fig. 4

of a class conforming to the standard EN 607301 (clean electrical contact).

2.11.2 Remote control SIME HOME connection (optional)

The boiler is designed for connection to a remote control unit, supplied on request (SIME HOME code 8092280/81). The remote control SIME HOME unit allows for complete remote control of the boiler. The boiler display will show the following message:



For installation and use of the remote control, follow the instructions in the package.

NOTE: It is not necessary to configure PAR 10 as the boiler control board is already set by default for operation with the devi-

ce SIME HOME (PAR 10 = 1).

2.11.3 External sensor connection

The boiler is designed for connection to an external temperature sensor, supplied on request (code 8094101), which can automatically regulate the temperature value of the boiler output according to the external temperature.

For installation, follow the instruction in the package. It is possible to make corrections to the values read by the drill acting on the **PAR 11**.

2.11.4 Use with different electronic systems

Some examples are given below of boiler systems combined with different electronic systems. Where necessary, the parameters to be set in the boiler are given. The electrical connections to the boiler refer to the wording on the diagrams (fig.

6). The zone valve control starts at every demand for heating of the zone 1 (it is from part of the TA1 or the CR).

Description of the letters indicating the components shown on the system diagrams from 1 to 13:

M	C.H. flow
R	C.H. return
CR	Remote Control
	SIME HOME code 8092280/81
SE	External temperature sensor
TA 1-2-3-4	Zone room thermostat
CT 1-2	Zone chronothermostat
VZ 1-2	Zone valve
RL 1-2-3-4	Zone relay
Sl	Hydraulic separator
P 1-2-3-4	Zone pump
SB	D.H.W. sensor
PB	D.H.W. pump
IP	Floor system
EXP	Expansion card
	ZONA MIX (code 8092234)/INSOL (code 8092235)
VM	Three-way mixer valve

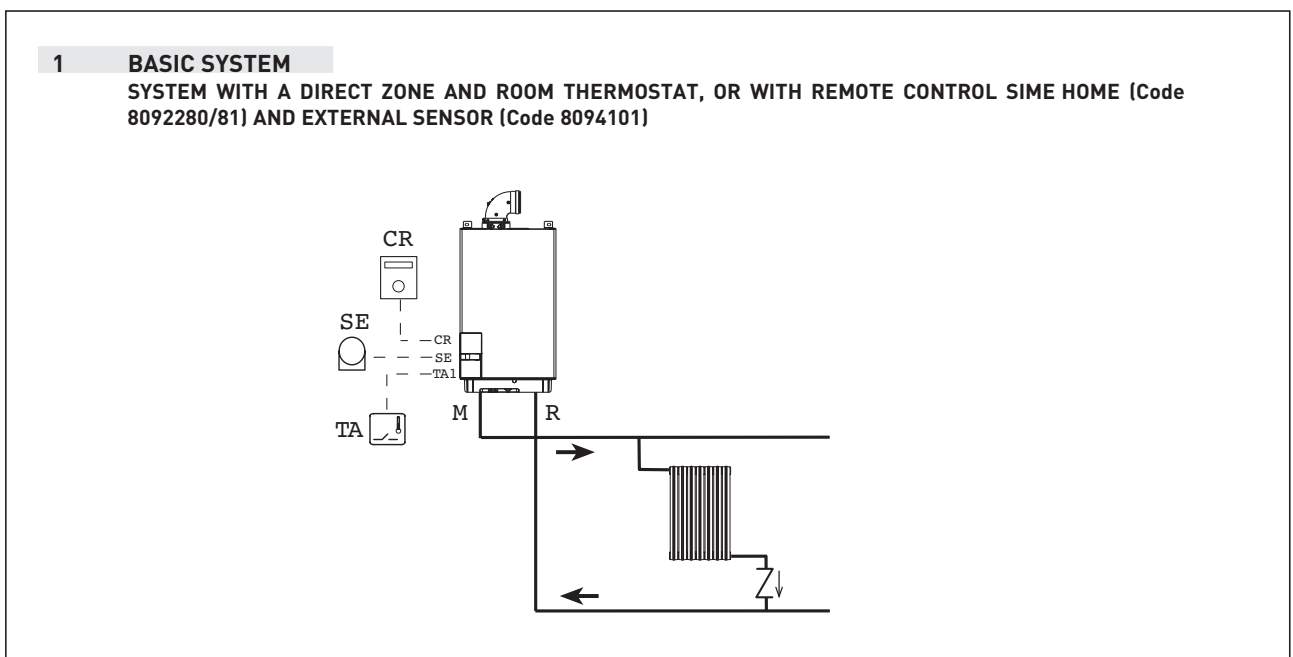

2 BASIC SYSTEM
MULTI-ZONE SYSTEM WITH PUMP, ROOM THERMOSTAT AND EXTERNAL SENSOR (Code 8094101)

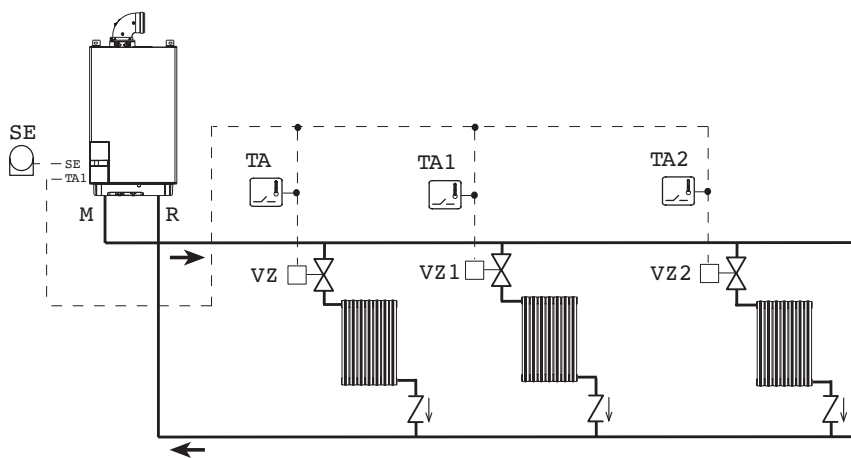

3 BASIC SYSTEM
MULTI-ZONE SYSTEM WITH PUMP, ROOM THERMOSTAT AND EXTERNAL SENSOR (Code 8094101)

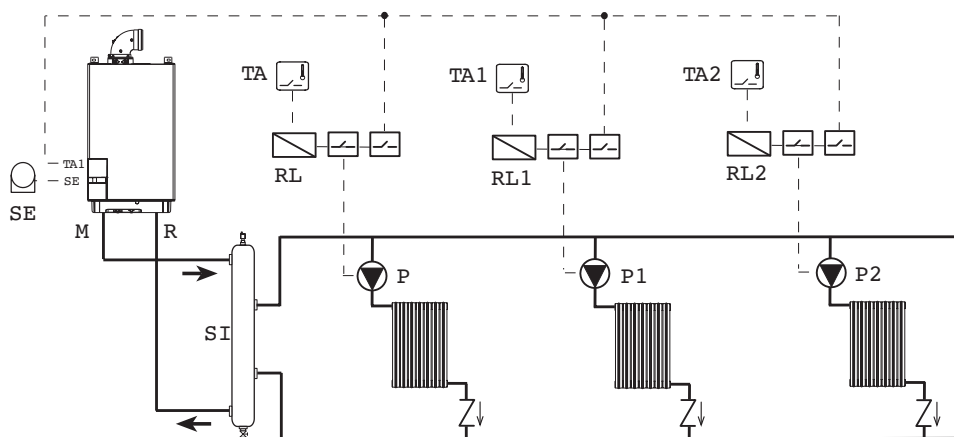

4 BASIC SYSTEM
MULTI-ZONE SYSTEM WITH VALVE, ROOM THERMOSTAT, REMOTE CONTROL SIME HOME (Code 8092280/81) AND EXTERNAL SENSOR (Code 8094101)

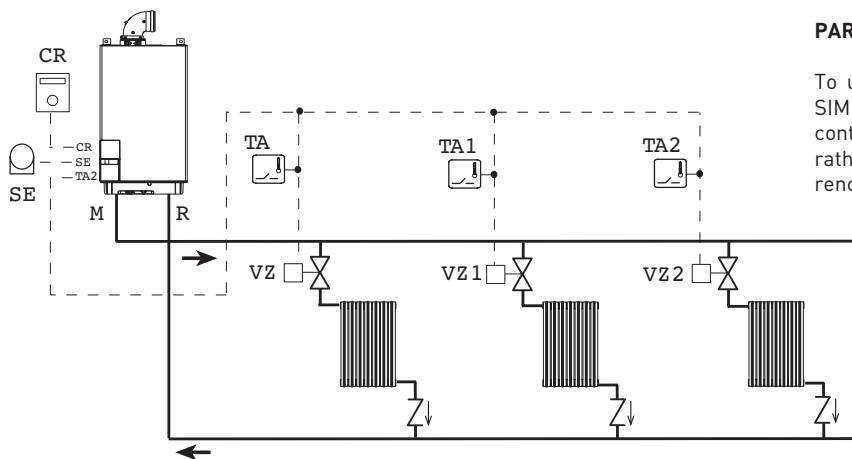

PARAMETERS SETTINGS

To use the remote control SIME HOME (CR) as remote control panel for the boiler rather than as room reference, set: **PAR 7 = 0**

5 BASIC SYSTEM

MULTI-ZONE SYSTEM WITH VALVE, ROOM THERMOSTAT, REMOTE CONTROL SIME HOME (Code 8092280/81) AND EXTERNAL SENSOR (Code 8094101)

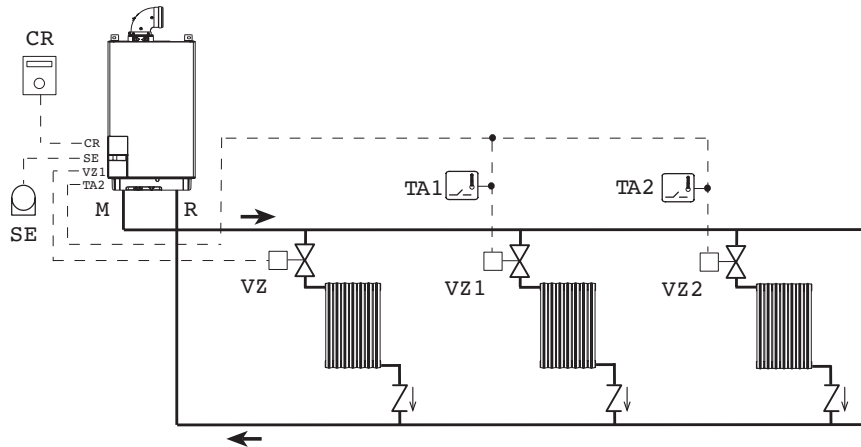

PARAMETER SETTING

To use the remote control SIME HOME (CR) as room reference for a zone, set: **PAR 7 = 1**

Set the opening time of the zone valve VZ: **PAR 33 = "OPENING TIME"**

6 BASIC SYSTEM

MULTI-ZONE SYSTEM WITH PUMP, ROOM THERMOSTAT, REMOTE CONTROL SIME HOME (Code 8092280/81) AND EXTERNAL SENSOR (Code 8094101)

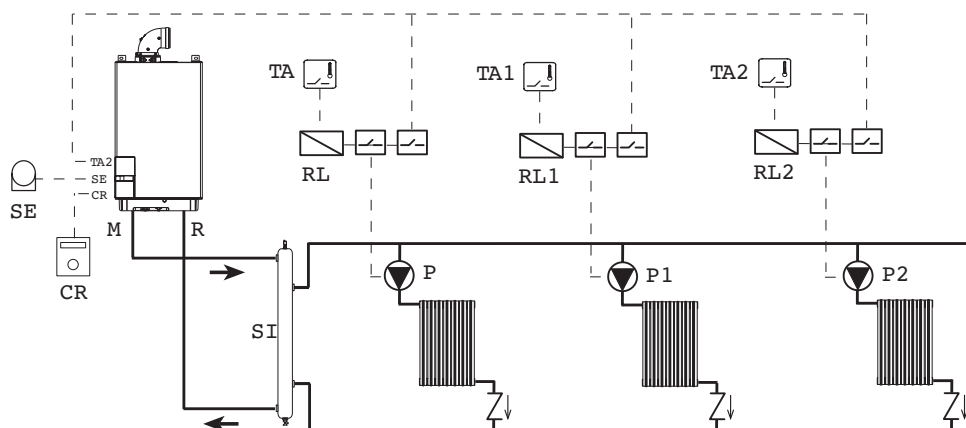

PARAMETER SETTING

To use the remote control SIME HOME (CR) as room reference for a zone, set: **PAR 7 = 1**

7 SYSTEM WITH DOUBLE TEMPERATURE OUTPUT
MULTI-ZONE SYSTEM WITH VALVE, CHRONOTHERMOSTAT AND EXTERNAL SENSOR (Code 8094101)

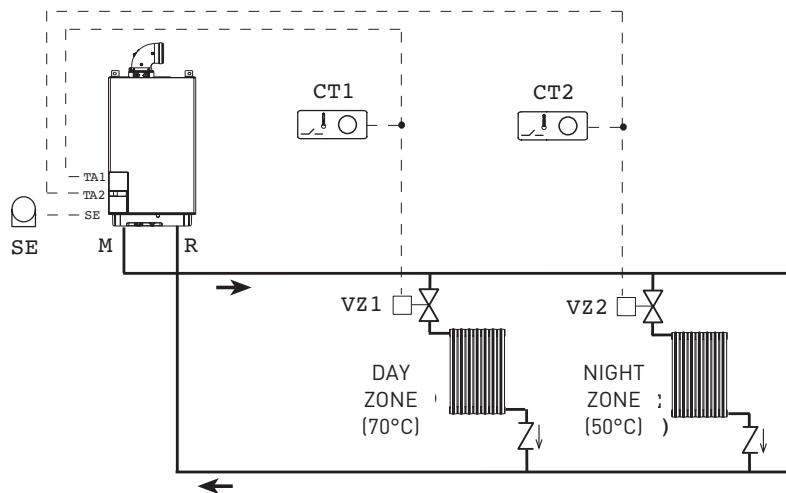

DURING NIGHT TIME THE BOILER USES A LOWER OUTPUT TEMPERATURE IF DIFFERENT TIMES HAVE BEEN SET FOR DAY AND NIGHT AREAS:

- **with external sensor**, set the climatic curve of the day zone 1 with PAR 25 and the night zone at PAR 26.
- **without external sensor**, gain access to setting the day zone 1 by pressing the key and change the value with the keys and . Gain access to setting the night zone by pressing the key twice and changing the value with the keys and .

8 SYSTEM WITH DOUBLE TEMPERATURE OUTPUT
MULTI-ZONE SYSTEM WITH PUMP, CHRONOTHERMOSTAT AND EXTERNAL SENSOR (Code 8094101)

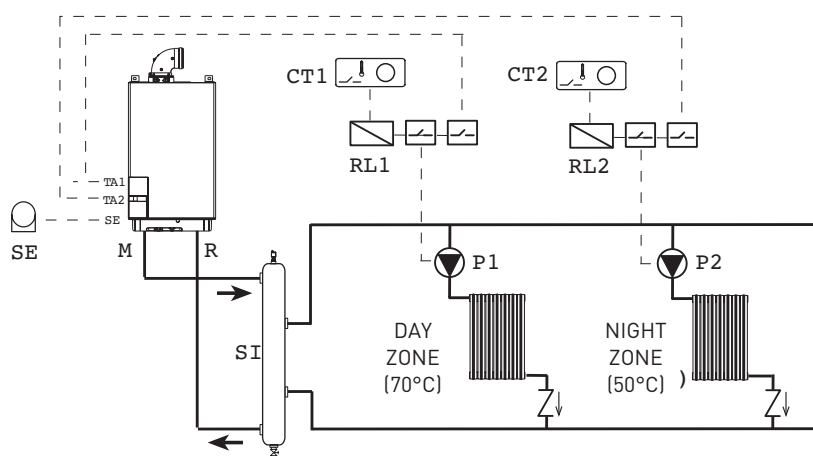

9 SYSTEM WITH REMOTE BOILING UNIT

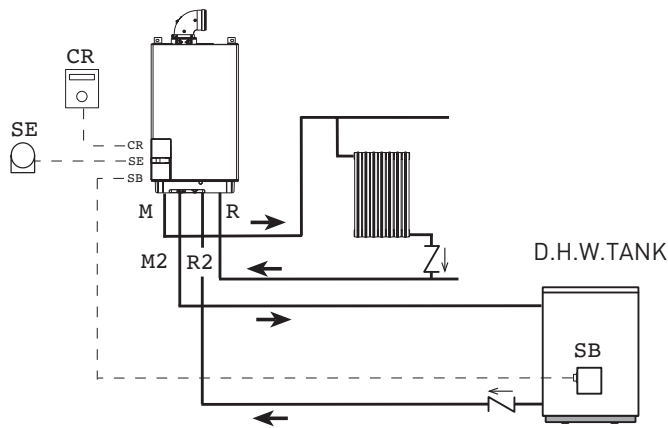

PARAMETER SETTING

Connect the DHW sensor (SB) and set: **PAR 2 = 3**

As an alternative to the CR, you can use a TA connected to input TA1.

10 SYSTEM WITH REMOTE BOILING UNIT AFTER THE HYDRAULIC SEPARATOR

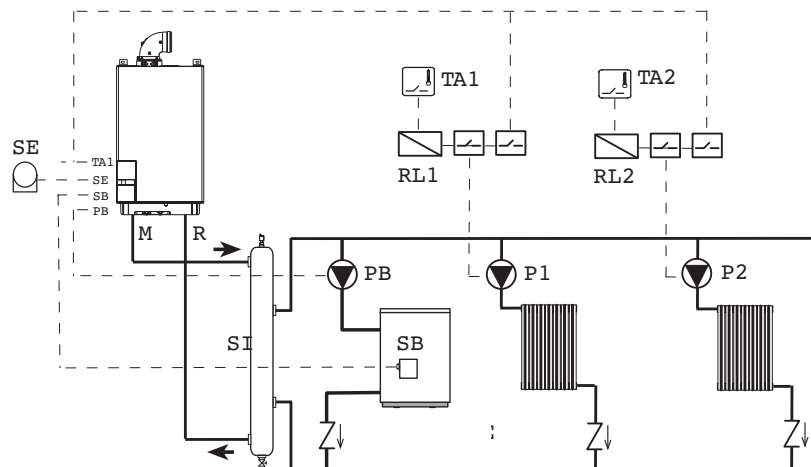

11 SYSTEM WITH MIXER VALVE SYSTEM WITH ONE DIRECT ZONE AND ONE MIXED ZONE

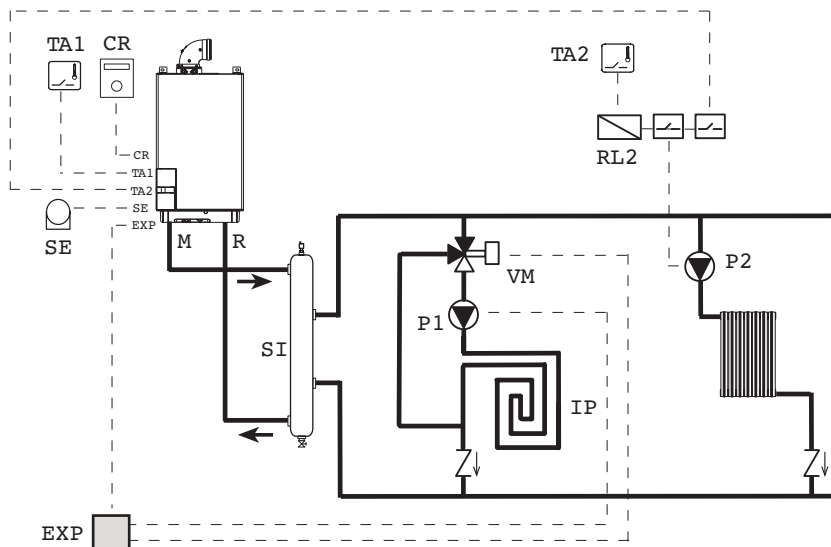

PARAMETERS SETTINGS

To use the remote control SIME HOME (CR) as remote control panel for the boiler rather than as room reference, set: **PAR 7 = 0**

12 SYSTEM WITH MIXER VALVE
SYSTEM WITH TWO DIRECT ZONES AND TWO MIXED ZONES

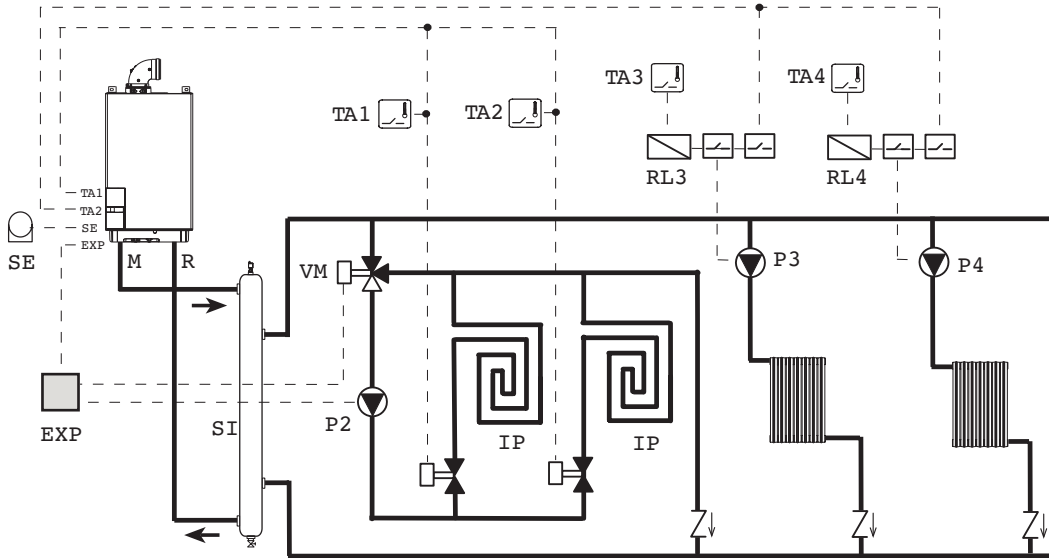

13 SYSTEM WITH MIXER VALVE
SYSTEM WITH TWO MIXED ZONES INDEPENDENT AND TWO KITS ZONA MIX (Code 8092234)

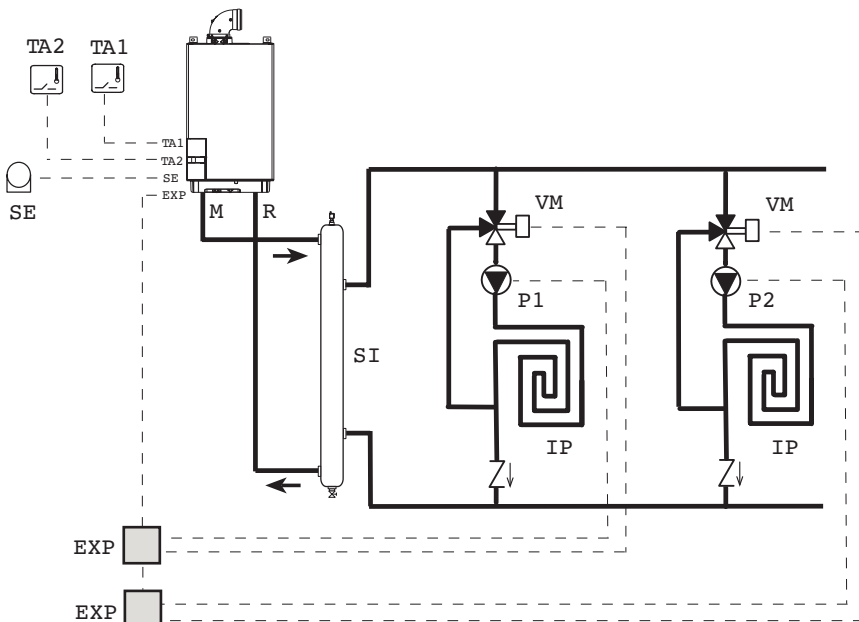

IT
 ENG
 RUS

2.12 BOILER ELECTRICAL (fig. 6)

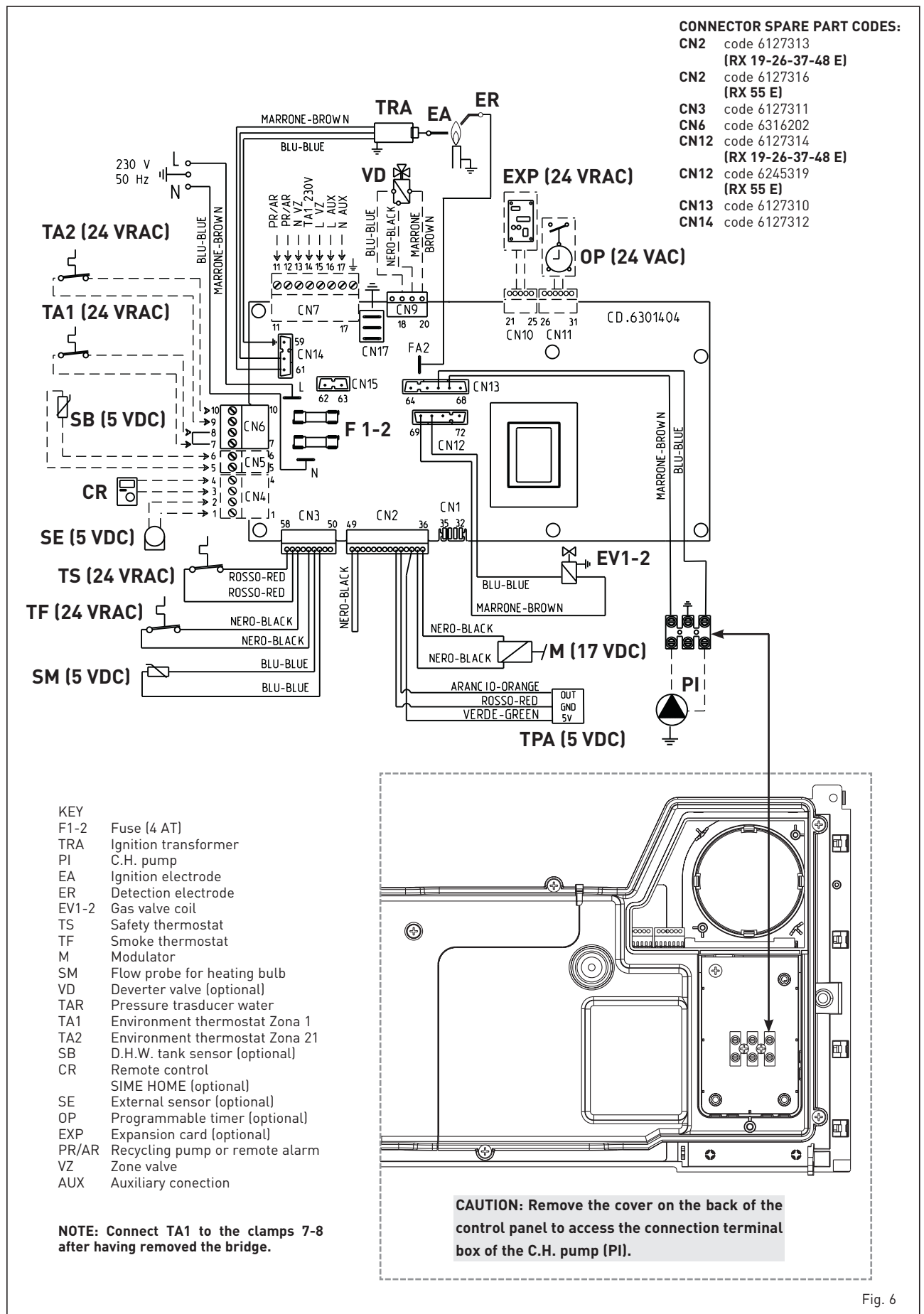
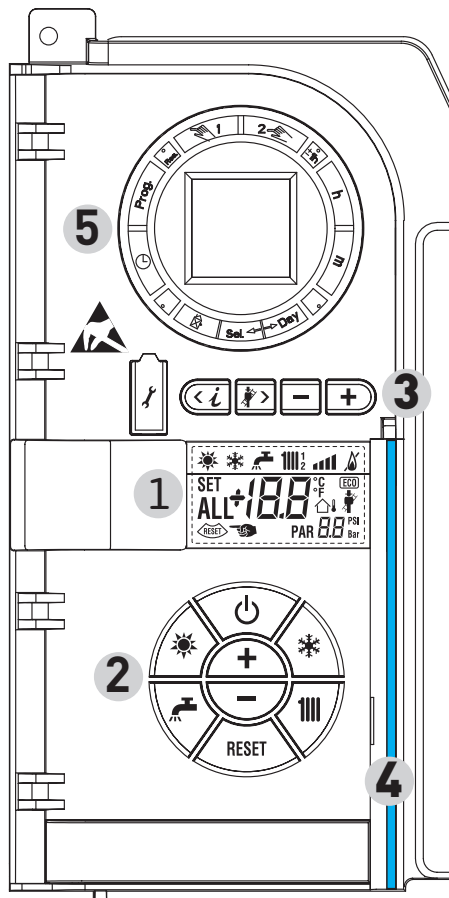

Fig. 6

3 CHARACTERISTICS

3.1 CONTROL PANEL (fig. 14)

IT
ENG
RUS



DESCRIPTION OF DISPLAY ICONS



SUMMER MODE ICON



WINTER MODE ICON



D.H.W. MODE ICON



HEATING MODE ICON

1 = First circuit heating system
2 = Second circuit heating system



GRADED POWER SCALE

The segments of the bar light up in proportion to boiler power output.



BURNER FUNCTIONING AND BLOCK ICON



DESCRIPTION OF DISPLAY ICONS



CHIMNEY SWEEP ICON



SECONDARY DIGITS

The boiler visualises the value of the pressure of the system (correct value is between 1 and 1.5 bar)



MAIN DIGITS

The boiler visualises the values set, the state of anomaly and the external temperature



INTEGRATIVE SOURCES ICON

2 - DESCRIPTION OF CONTROLS



ON/OFF KEYS

ON = Electricity supply to boiler is on
OFF = Electricity supply to boiler is on but not ready for functioning. However, the protection functions are active.



SUMMER MODE KEY

When this key is pressed, the boiler functions only when D.H.W. is requested.



WINTER MODE KEY

When this key is pressed, the boiler provides heating and D.H.W.



D.H.W. TEMP KEY

When this key is pressed, the temperature of the D.H.W. is shown on the display.



HEATING TEMP KEY

The first time the key is pressed, the temperature of heating circuit 1 is shown.
The second time the key is pressed, the temperature of heating circuit 2 is shown.



RE-SET KEY

This allows for restoring functioning after a functioning anomaly.



INCREASE AND DECREASE KEY

By pressing this key the set value increases or decreases.

WARNING: The SUMMER mode is activated only when the boiler is connected to an external water heater ACS.

3 - KEYS RESERVED FOR THE INSTALLER (access to INST and OEM parameters)



PC CONNECTION

To be used only with the SIME programming kit and only by authorised personnel. Do not connect other electronic devices (cameras, telephones, mp3 players, etc.) Use a tool to remove the cap and reinsert after use.

ATTENTION: Communication port sensitive to electrostatic charges.



Before use, it is advisable to touch an earthed metallic surface to discharge static electricity.



INFORMATION KEY

This key can be pressed several times to view the parameters.



CHIMNEY SWEEP KEY

This key can be pressed several times to view the parameters.



DECREASE KEY

This key changes the default settings.



INCREASE KEY

This key changes the default settings.

4 - LUMINOUS BAR

Blue = Functioning
Red = Functioning anomaly

5 - PROGRAMMING CLOCK (optional)

Mechanical clock [code 8092228] or digital clock [code 8092229] to program heating and water supply.

Fig. 14

3.2 ACCESS TO INSTALLER'S INFORMATION

For access to information for the installer, press the key (3 fig. 14). Every time the key is pressed, the display moves to the next item of information. If the key is not pressed, the system automatically quits the function. List of information:

1. Visualisation of external temperature, only with external sensor connected

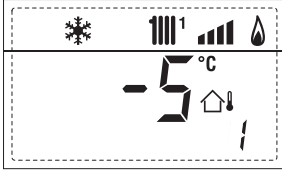

2. Visualisation of heating temperature sensor (SM)

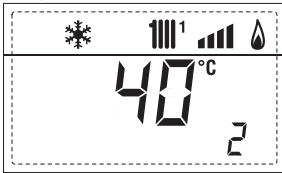

3. Visualisation of D.H.W. temperature sensor (SS)

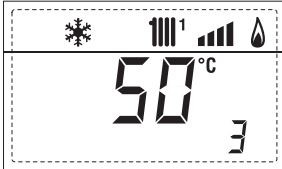

4. Visualisation of auxiliary temperature sensor

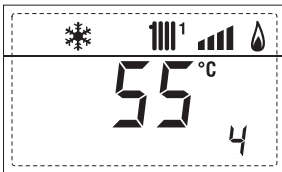

5. Visualisation of smoke temperature sensor

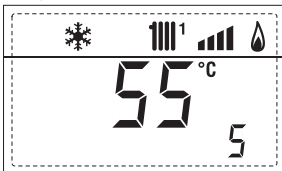

6. Visualisation of heating temperature of first circuit

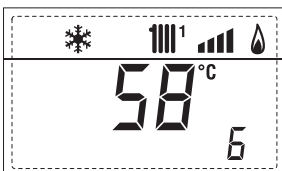

7. Visualisation of heating temperature of second circuit

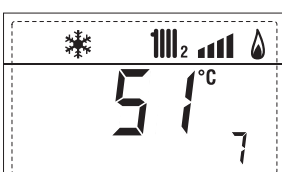

8. Visualisation of ionisation current in μA



9. Visualisation current to the modulator in mA



10. Visualisation of hours of functioning of the burner in h x 100 (e.g. 14000 and 10)

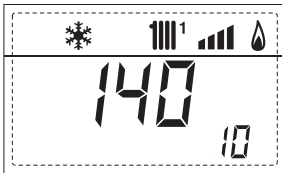

11. Visualisation of number of times the burner has ignited x 1000 (e.g. 97000 and 500)



12. Visualisation of error code of last anomaly



13. Visualisation of error code of penultimate anomaly



14. Visualisation of total number of anomalies



15. Parameter access counter-Installer (i.e. 140 accesses)



16. Parameter access counter-OEM (i.e. 48 accesses)



17. Visualisation of D.H.W. flowmeter load (i.e. 18 l/min and 0.3 l/min) or flow switch (respectively ON and OFF)

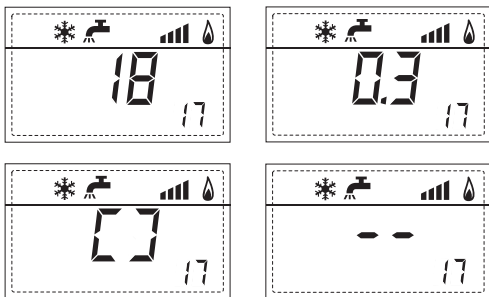

18. Visualisation delivery probe value mixed with board ZONA MIX 1 (input S2)

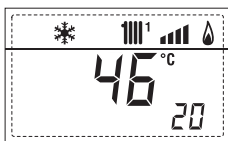

19. Visualisation safety thermostat ZONA MIX (input S1) respectively ON and OFF

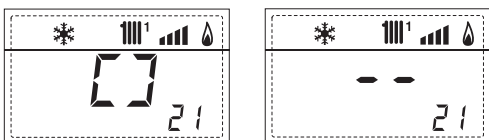

20. Visualisation pump with board ZONA MIX 1 (respectively ON and OFF)

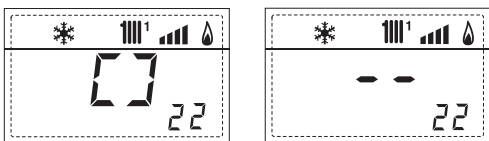

21. Visualisation valve opening control with board ZONA MIX 1 (respectively ON and OFF)

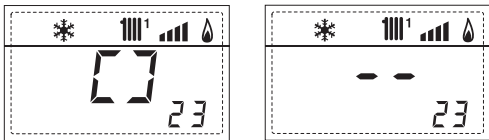

22. Visualisation valve closing control with board ZONA MIX 1 (respectively ON and OFF)

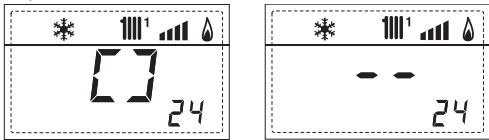

23. Visualisation of the plant delivery probe mixed with board ZONA MIX 2



24. Visualisation safety thermostat with board ZONA MIX 2 (input S1) respectively ON and OFF

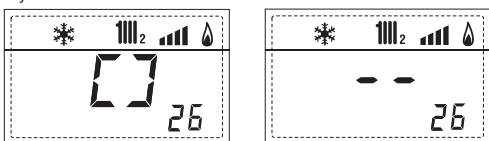

25. Visualisation pump with board ZONA MIX 2 (respectively ON and OFF)

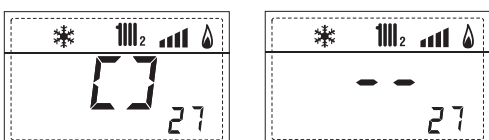

26. Visualisation valve opening control with board ZONA MIX 2 (respectively ON and OFF)

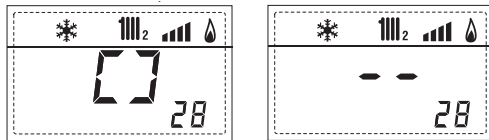

27. Visualisation valve closing opening control with board ZONA MIX 2 (respectively ON and OFF)

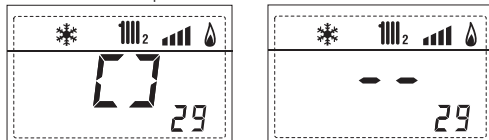

28. Visualisation solar probe temperature value S1 with solar board INSOL

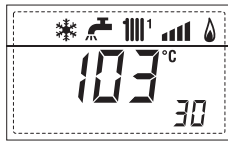

29. Visualisation solar probe temperature value S2 with solar board INSOL

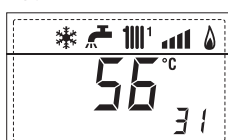

30. Visualisation solar probe temperature value S3 with solar board INSOL

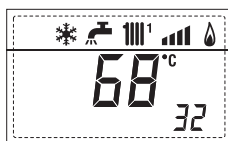

31. Visualisation solar relay R1 with solar board INSOL (respectively ON and OFF)

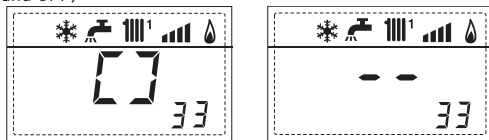

32. Visualisation solar relay R2 with solar board INSOL (respectively ON and OFF)

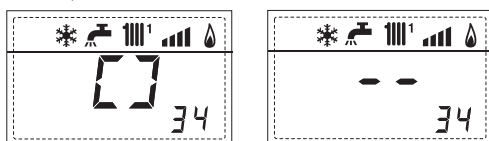

33. Visualisation solar relay R3 with solar card INSOL (respectively ON and OFF)

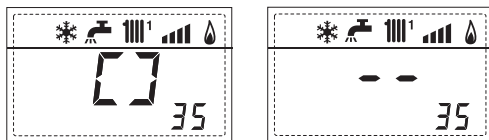

34. Visualisation solar flow meter state (respectively ON and OFF)

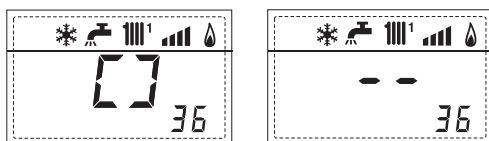

35. Software version on EXP (configuration ZONA MIX)



36. Software version on second EXP (configuration ZONA MIX)



3.3 ACCESS TO INSTALLER'S PARAMETERS

For access to the installer's parameters, press simultaneously the keys and or 5 seconds (3 fig. 14).

For example, the parameter PAR 23 is visualised on the display of the control panel in the following way:

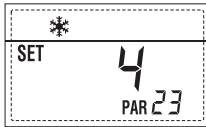

The parameters scroll forwards and backwards with the key and and the default parameters can be changed with the keys and .

The standard visualisation returns automatically after 60 seconds, or by pressing one of the control keys (2 fig. 14).

3.3.1 Replacing the board or RESETTING parameters

If the electronic board is replaced or reset, it is necessary to configure PAR 1 and PAR 2 by associating the following values to each type of boiler to be able to restart the boiler:

GAS	MODELS	PAR 1
METHANE (G 20)	RX 19-26-37-48-55 E	10
GPL (G30 - G31)	RX 19-26-37-48-55 E	12

PARAMETERS INSTALLER					
FAST CONFIGURATION					
PAR	DESCRIPTION	RANGE	UNIT OF MEASUREMENT	INC/DEC UNIT	DEFAULT SETTING
1	Combustion configuration	-- = ND 1 ... 12	=	=	"--"
2	Hydraulic configuration	-- = ND 1 ... 14	=	=	12
3	Timetable 2 programmer	1 = DHW + Recirc. pump 2 = DHW 3 = Recirculation pump	=	=	1
4	Pressure transducer disabler	0 = Disabled 1 = Enabled	=	=	1
5	Assignment of auxiliary relay AUX (D.H.W. tank)	1 = Remote supply 2 = Recirculation pump	=	=	1
6	Luminous bar indicating presence of voltage	0 = Disabled 1 = Enabled	=	=	1
7	Allocation of SIME HOME channels	0 = Not assigned 1 = Circuit 1 2 = Circuits 1 and 2	=	=	1
8	--	--	--	--	--
9	--	--	--	--	--
10	Remote control (CR) option setting	1 = SIME HOME 2 = CR 53 3 = RVS	=	=	1
11	Correction values external sensor	-5 ... +5	°C	1	0
12	Backlighting duration	-- = Always 0 = Never 1 ... 199	sec. x 10	1	3
13	Modulating pump speed	0 = Minimum 1 = Maximum 2 = Automatic	=	=	1
D.H.W. - HEATING					
PAR	DESCRIPTION	RANGE	UNIT OF MEASUREMENT	INC/DEC UNIT	DEFAULT SETTING
20	D.H.W. minimum temperature	10 °C ... PAR 21	°C	1	30
21	D.H.W. maximum temperature	PAR 20 ... PAR 62 OEM	°C	1	60
22	Anti-legionella (only D.H.W. tank)	0 = Disabled 1 = Enabled	=	=	0
23	Boiler antifreeze	0 ... +20	°C	1	3
24	External sensor antifreeze	- 15 ... +5	°C	1	- 2
25	Climatic curve setting Zone 1	3 ... 40	=	1	20
26	Climatic curve setting Zone 2	3 ... 40	=	1	20
27	Minimum temperature Zone 1	PAR 64 OEM ... PAR 28	°C	1	20
28	Minimum temperature Zone 1	PAR 27 ... PAR 65 OEM	°C	1	80
29	Minimum temperature Zone 2	PAR 64 OEM ... PAR 30	°C	1	20
30	Maximum temperature Zone 2	PAR 29 ... PAR 65 OEM	°C	1	80
31	--	--	--	--	--
32	C.H. post-circulation time	0 ... 199	Sec.	10	30
33	Pump activation delay Zone 1	0 ... 199	10 sec.	1	1
34	Re-ignition delay	0 ... 10	Min.	1	3
35	Integrative sources activation threshold	--, 15 ... 80	°C	1	"--"
36	D.H.W. post-circulation time	0 ... 199	Sec.	1	0
39	Saturation zone modulation D.H.W. flowmeter	-- = Enabled 0 ... 100	%	1	100

BOILER	PAR 2
Instantaneous with pressure valve, and flow switch	1
Instantaneous with pressure valve and flow switch in conjunction of solar panel	2
25/55 - 30/55 - 30/50	3
Heating only	4
Instantaneous with diverter valve and flow meter	5
Instantaneous with diverter valve and flow meter in conjunction of solar panel	6
D.H.W. with double pump and tank sensor (LOW INERTIA)	7
D.H.W. with double pump and thermostat or heating only (LOW INERTIA)	8
Heating only and antifreeze sensor (LOW INERTIA)	9
D.H.W. with diverter valve and tank sensor (HIGH INERTIA)	10
D.H.W. with double pump and tank sensor (HIGH INERTIA)	11
D.H.W. with double pump and thermostat or heating only (HIGH INERTIA)	12
D.H.W. with double pump and thermostat (HIGH INERTIA)	13
Heating only and antifreeze sensor (HIGH INERTIA)	14

NOTE: the inside of the upper door of the boiler panel has a label with the values that have to be set for PAR 1 and PAR 2 (fig. 2).

PARAMETERS INSTALLER				
EXPANSION CARD				
PAR DESCRIPTION	RANGE	UNIT OF MEASUREMENT	INC/DEC UNIT	DEFAULT SETTING
40 Number of expansion boards	0 ... 3	=	1	0
41 Mix valve stroke time	0 ... 199	10 sec.	1	12
42 Priority of D.H.W. over mixed zone	0 = Paralle 1 = Absolute	=	=	1
43 Floor drying	0 = No activated 1 = Curve A 2 = Curve B 3 = Curve A+B	=	=	0
44 Type of solar system	1 ... 7	=	1	1
45 Δt solar collector pump 1	PAR 74 OEM - 1... 50	°C	1	8
46 Solar integration delay	"--", 0 ... 199	Min.	1	0
47 Tmin solar collector	"--", -30 ... 0	°C	1	- 10
48 Tmax solar collector	"--", 80 ... 199	°C	1	120
PARAMETERS RESTORATION				
PAR DESCRIPTION	RANGE	UNIT OF MEASUREMENT	INC/DEC UNIT	DEFAULT SETTING
49 * Reset default parameters (par 01 - par 02 = "--")	--, 1	=	=	=
* In case of difficulty in understanding the current setting or in case of an anomalous or incomprehensible conduct of the boiler, we suggest to restore the initial values of the parameters setting PAR 49 = 1 and the PAR 1 and PAR 2 as specified at point 3.3.1.				

3.4 EXTERNAL SENSOR (fig. 15)

If there is an external sensor, the heating settings SET can be taken from the climatic curves according to the external temperature and, in any case, limited to with the range values described in point 3.3 (parameters PAR 25 for zone 1 and PAR 26 for zone 2).

The climatic curve to be set can be selected from a value of 3 and 40 (at step 1). Increasing the steepness of the curves of fig. 15 will increase the output temperature as the external temperature decreases.

NOTE: Also set the installer parameter PAR 27 = 50 and PAR 29 = 50.

3.5 CARD FUNCTIONING

The electronic card has the following functions:

- Antifreeze protection of the heating and sanitary water circuits (ICE).
- Ignition and flame detection system.
- Control panel setting for the power and the gas for boiler functioning.
- Anti-block for the pump which is fed for a few seconds after 24 hours of inactivity.
- Antifreeze protection for boilers with an accumulation boiling unit.
- Chimney sweep function which can be activated from the control panel.
- Temperature which can be shifted with the external sensor connected.

It can be set from the control panel and is active on the heating systems of both circuit 1 and circuit 2.

- Management of two independent heating circuit systems.
- Automatic regulation of the ignition power and maximum heating. Adjustments are managed automatically by the electronic card to guarantee maximum flexibility in use of the system.
- Interface with the following electronic systems: remote control SIME HOME code 8092280/81, thermal regulator RVS, connected to a management card of a mixed zone ZONA MIX code 8092234 and card solar INSOL code 8092235. To configure the devices with the boiler control board set the installer parameter **PAR 10**.
- Anticondensig function, preheating body ("+" sign in front of mains digits) and anti inertia.

3.6 TEMPERATURE SENSOR (SM)

Table 3 shows the resistance values (Ω) that are obtained on the heating sensor as the temperature varies.

With interrupted heating sensor (SM) the

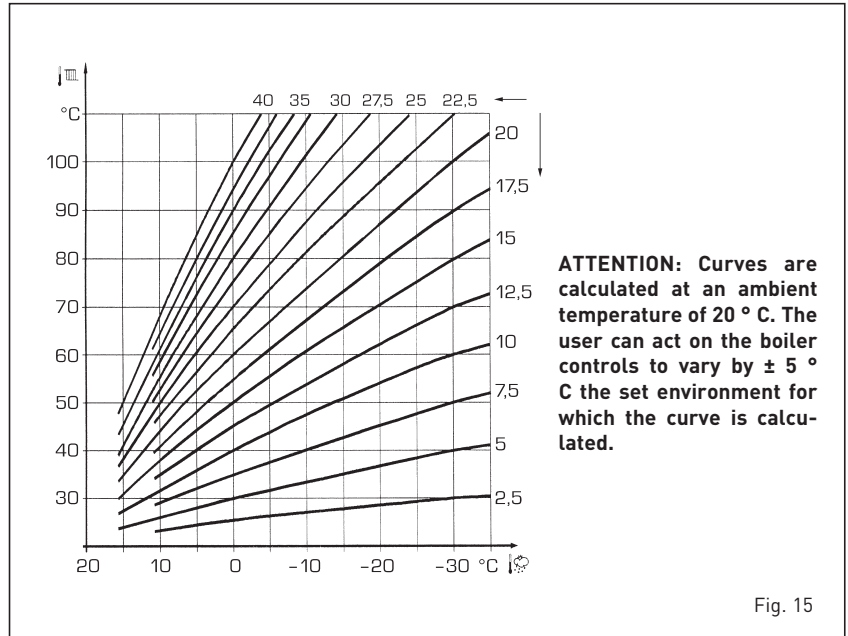

Fig. 15

boiler does not work.

TABLE 3

Temperature [°C]	Resistance [Ω]
20	12.090
30	8.313
40	5.828
50	4.161
60	3.021
70	2.229
80	1.669

3.7 ELECTRONIC IGNITION (fig. 16)

The ignition and flame detection is controlled by two electrodes that ensure intervention time for accidental switching off or lack of gas within one second.

3.7.1 Functioning cycle

Burner ignition occurs within max. 10 seconds after the opening of the gas valve. Ignition failure with consequent activation of block can be due to:

- **Lack of gas**
The ignition electrode persists in discharging for max. 10 seconds. If the burner does not ignite, the anomaly is signalled. This can happen the first time the boiler is switched on after a long period of inactivity due to the presence of air in the gas pipes

It can be caused by a closed gas tap or by a broken valve coil (the interruption does not allow for opening).

- **The electrode does not discharge.**
In the boiler, only the opening of the gas to the burner can be detected. After 10

seconds the anomaly is signalled. It can be caused by an interruption in the electrode wire or if it is incorrectly anchored to the connection points.

Or the electrode may be earthed or strongly worn: it must be replaced. Or the electronic card may be defective.

- **No flame detected**

After start-up the electrode continues to discharge even when the burner is on. After 10 seconds, the discharge stops, the burner is switched off and a fault is generated.

This fault is sometimes caused by the shorting of the electrode cable or by its improper fixing to the connection points. The electrode is connected to the earth or badly worn and must be replaced. The electronic board is faulty.

In the case of a sudden lack of voltage, the burner will immediately switch off. When voltage returns, the boiler will automatically start up again.

3.8 SMOKE THERMOSTAT (fig. 17)

The flue gas thermostat is a safety measure against the backflow of smoke into the environment due to inefficiency or a partial clogging of the chimney.

Intervene by blocking the gas valve when the release of smoke into the environment is continuous and in quantities that make it dangerous.

When you have to block the boiler again, you need to make a careful check of the flue, making all the modifications and rectifications required to obtain a higher efficiency. After any intervention on the device, make sure it functions properly.

In case of replacement use only original

spare parts. In version "RX 37-48-55 E" the capillary tube of the smoke thermostat must be inserted on the hole \varnothing 12.5 in the support bracket of the fume diverter and

fixed to the same with fitting and nut M12 already mounted on the capillary tube.

NOTE: It is absolutely forbidden discon-

nect, remove or tamper with the control device, otherwise guaranty will not apply. For verification or replacement of the device contact the authorized technical staff.

IT
ENG
RUS

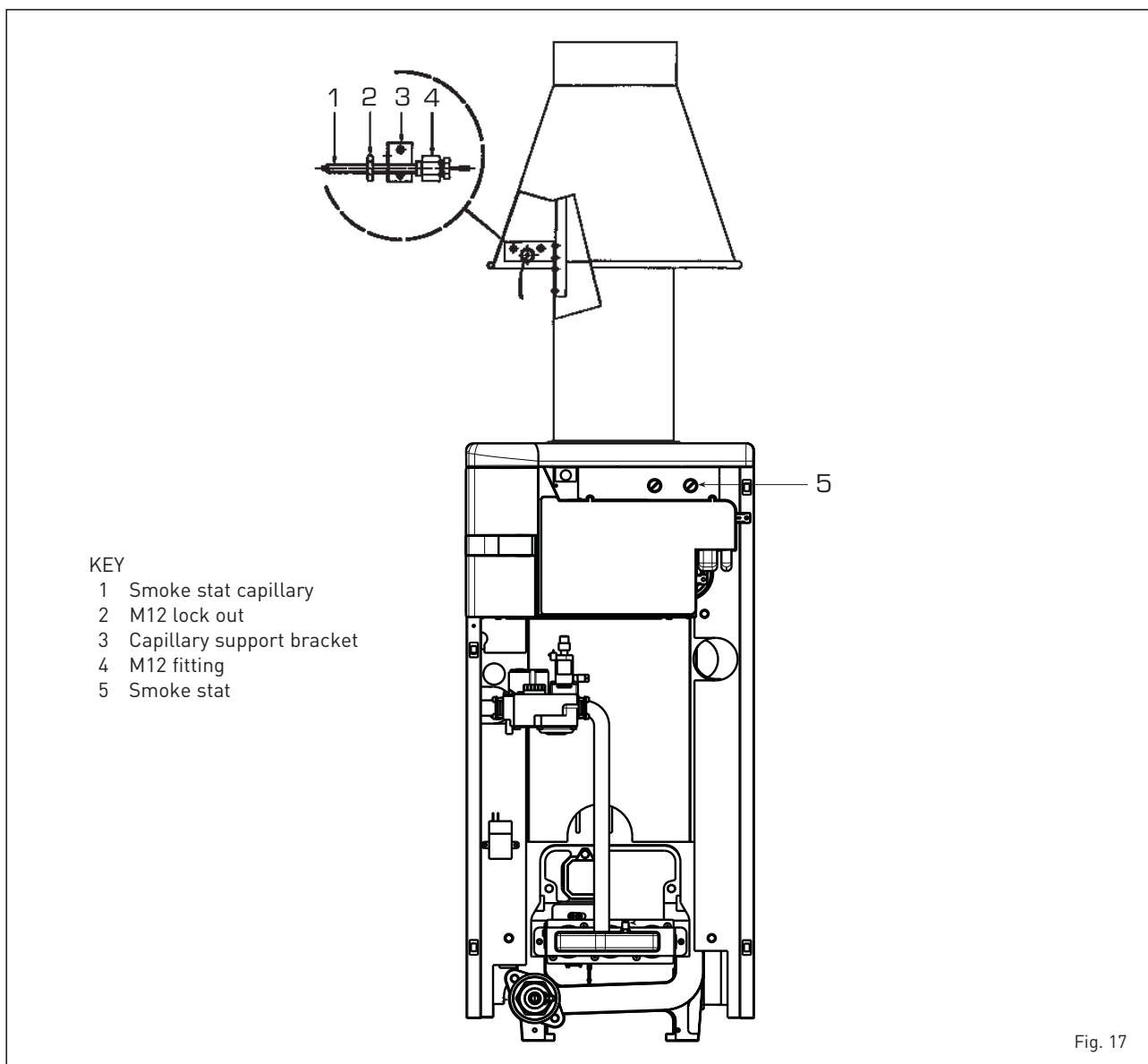
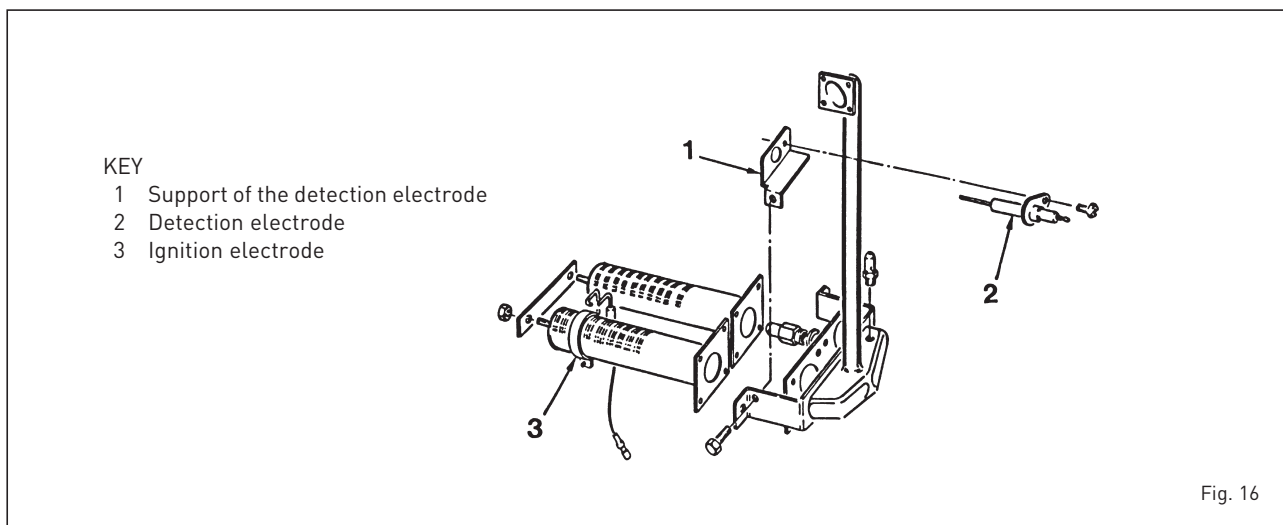

4 USE AND MAINTENANCE

4.1 GAS VALVE (fig. 18)

The boiler is supplied with gas valve HONEYWELL VK 4105M (models 19-26-37-48 E) and HONEYWELL VR 4605M (model 55 E). The gas valve is calibrated at two pressure values: maximum and minimum that correspond, depending on the type of gas, the values given in **Table 4**. The calibration of the gas pressure at the maximum and minimum values is carried out by SIME on the production line so that change in it is not advisable.

4.1.1 Settings valve pressures (fig. 20)

Per effettuare la taratura delle pressioni massima e minima sulla valvola gas procedere nel seguente modo:

- To calibrate the maximum and minimum pressures on the gas valve, proceed as follows:
- Connect the column or a manometer to the pressure tap downstream of the gas valve (C Fig. 18).
- Remove the cap (1) of the modulator.
- Press the button for a few seconds and completely open a hot water tap.
- Press the button .
- Remember that in adjustments clockwise rotations increase the pressure and counter-clockwise decrease it.
- Adjust the maximum pressure using

the nut (3) and search for the maximum pressure value given in **Table 4** (Fig. 18).

- Only after you have set maximum pressure, set the minimum.
- Press the button while keeping the hot water tap open.
- Lock the nut (3) and turn the screw (2) to find the minimum pressure indicated in **Table 4** (Fig. 18).
- Repeatedly press buttons and , while keeping open the hot water tap and check that the maximum and minimum pressures correspond to the set values; if necessary correct the settings.
- Press the button to exit.
- Remove the manometer; remember to tighten the locking screw on the pressure tap.
- Replace the plastic cap (1) on the modulator and possibly seal it with drop of color.

ATTENTION: For the model "55 E" adjust the MINIMUM pressure before adjusting the MAXIMUM.

4.1.2 New fuel input configuration

To access the parameters for the installer press buttons and for 5 seconds (3 fig. 14).

The parameter value is modified using the buttons and . The panel display will show the parameter PAR 1.

If for example the boiler is set to natural gas (G20), SET 10 will appear.

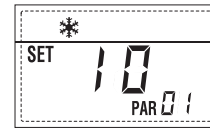

To change the fuel to LPG (G30-G31), you have to find SET 12 by repeatedly pressing the button .

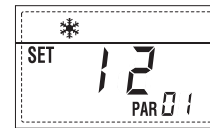

The return to standard display takes place automatically after 10 seconds.

4.6 MAINTENANCE

To ensure functionality and efficiency of the unit it is required to submit it to regular and systematic checks.

The frequency of the checks depends on the type of appliance and the installation and usage conditions; it is considered appropriate to inspect it at least once a year by qualified personnel.

Normally, you have to do the following:

- Clean the interstices of the boiler body acting from top to bottom with an appro-

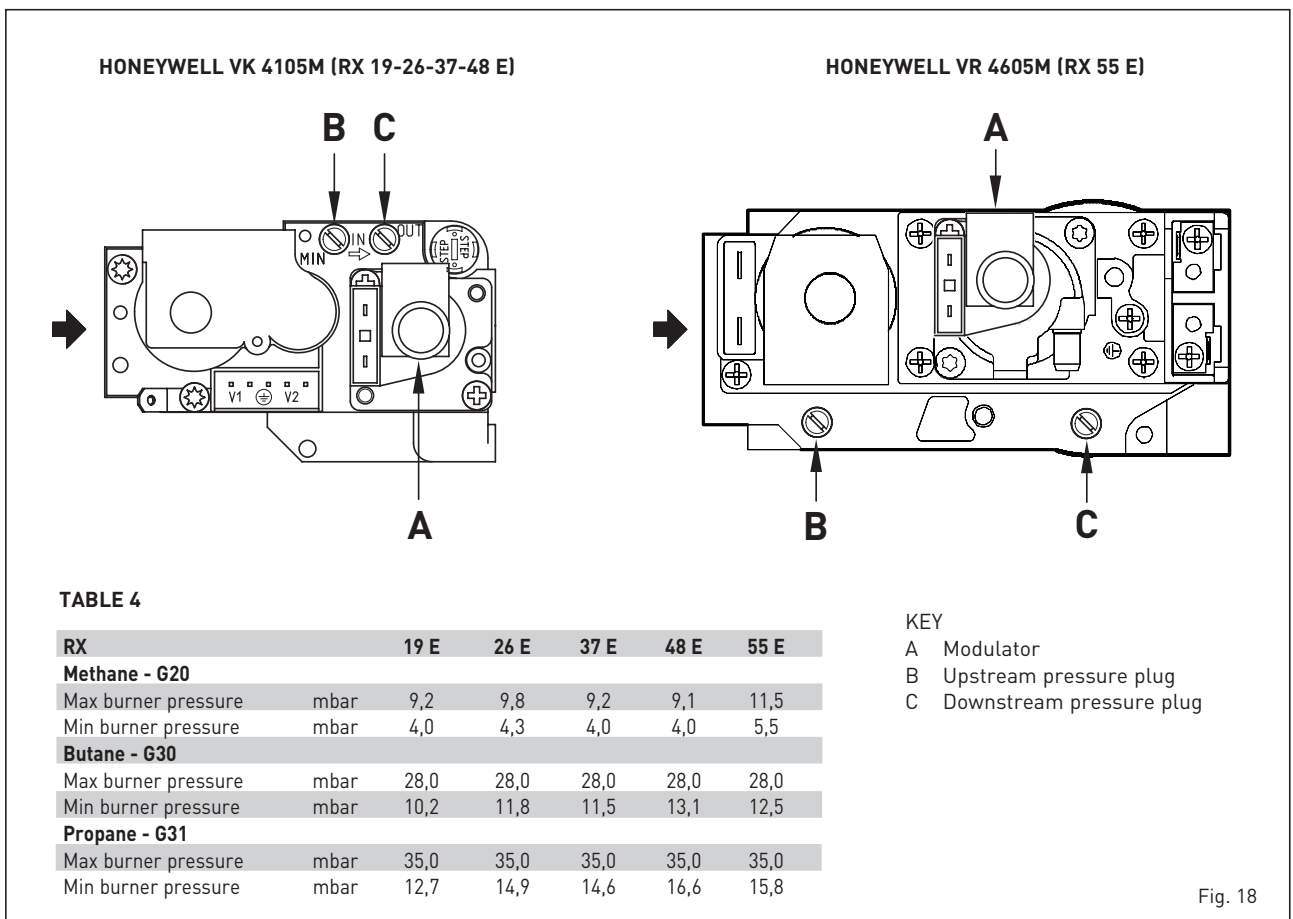

Fig. 18

ropriate brush.

- Clean the main burner and remove deposits from the electrodes.
- Control the evacuation system for combustion products.
- Check ignition, switching off and operating status of the device.
- After assembling all the gas connections must be checked for gas escapes using soapy water or special products, avoiding the use of open flames.

4.6.1 Chimney sweep function (fig. 21)

To check boiler combustion, press the installer's key for a few seconds. The chimney sweep function will switch on and will continue for 15 minutes.

From that moment, the boiler will start working in heating mode at maximum power, with cut off at 80°C and re-ignition at 70°C (**ATTENTION! Temperature may reach excessive values when using unprotected low temperature plants. Before activating the chimney sweep function make sure that the radiator valves or eventual zone valves are open.**)

The test can also be carried out with the boiler working in D.H.W. mode.

For this, after activating the chimney sweep function, open one or more hot water faucets. Under these conditions, the boiler will function at maximum power with the D.H.W. circuit kept at between 60°C and 50°C.

During the test, the hot water faucets must remain open.

If the key and are pressed during the 15 minutes of the chimney sweep function, the boiler will be brought respectively to maximum and minimum power.

The chimney sweep function will automatically switch off after 15 minutes or when the key is pressed again.

4.6.2 Operation floor drying (fig. 21/a)

The operation floor drying keeps the floor at a pre-established temperature profile and it is activated only for those systems combined with the mixed zone card ZONA MIX code 8092234.

The temperature profiles can be selected by means of the installer parameter PAR 43:

- 0 = Not activated function
- 1 = Curve setting A
- 2 = Curve setting B
- 3 = Curve setting A + B

The turning off of the function happens clicking on the button OFF (return of PAR 43 to the value 0) or automatically at the end of the function.

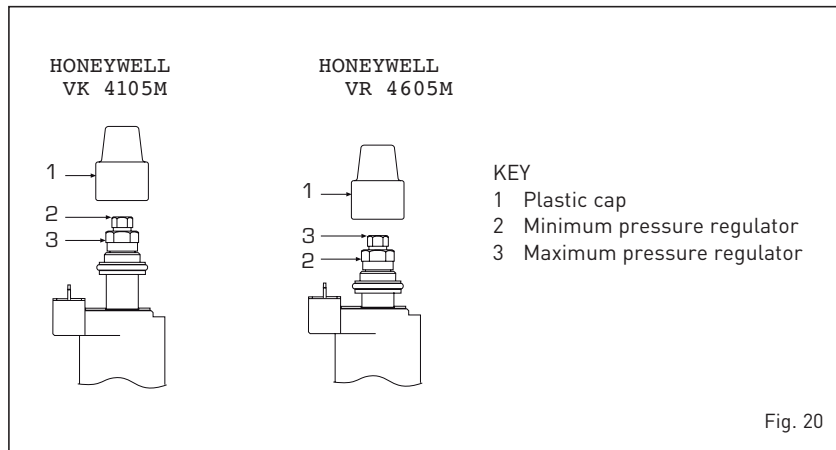

Fig. 20

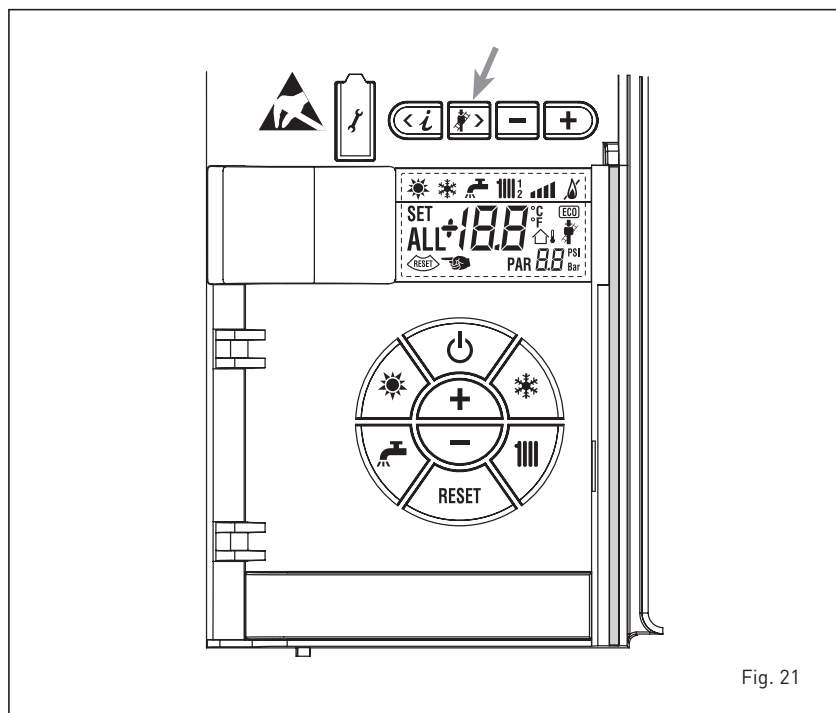

Fig. 21

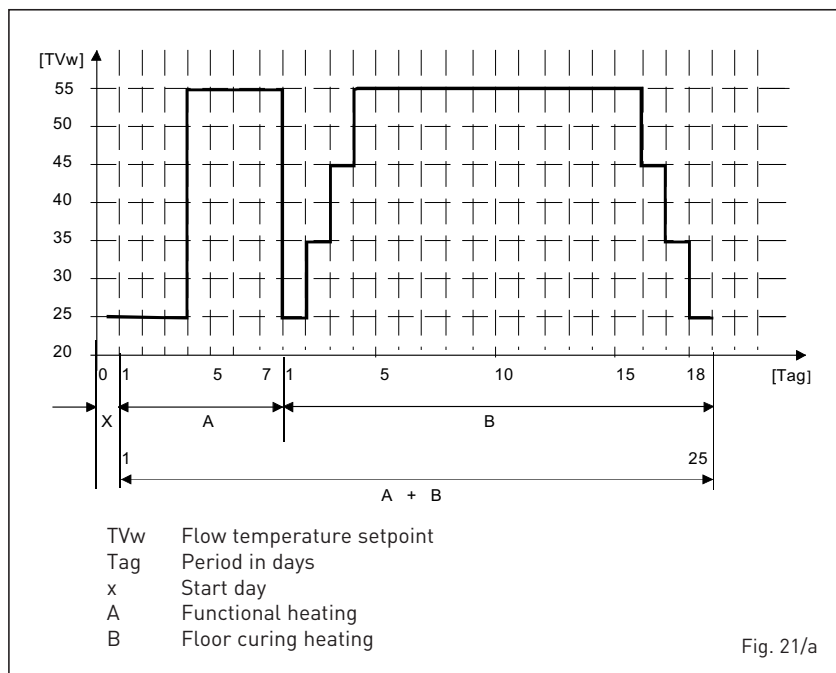

Fig. 21/a

The set of the mixed zone follows the development of the selected curve and reaches a maximum of 55°C. During the function all the other heating demands are ignored (heating, sanitary, antifreeze and chimney sweep).

During the functioning the display shows the remaining days for the completion of the function (example mains digits -15 = 15 days lack to the end of the function). The diagram fig. 21/a reports the development of the curve.

ATTENTION:

- **Observe the relevant standards and regulations of the floor manufacturer!**
- **Proper functioning is ensured only when the plant is correctly installed (hydraulic system, electrical installation, settings)! If not observed, the floor might get damaged!**

4.7 FUNCTIONING ANOMALIES

When there is a functioning anomaly, an alarm appears on the display **and the blue luminous bar becomes red.**

Descriptions of the anomalies with relative alarms and solutions are given below:

- FUMES DISCHARGE ANOMALY "ALL 01" (fig. 24)

Intervention of the smoke thermostat. The boiler stops for 10 minutes. At the end of the period, the boiler reattempts ignition.

If the anomaly is repeated three times over 24 h, the symbol RESET starts flashing. Press the key  in control panel (2) to start up the boiler.

- LOW WATER PRESSURE ANOMALY "ALL 02" (fig. 24/a)

If the pressure detected by the transducer is less than 0.5 bar, the boiler stops and the display will show anomaly ALL 02.

When the system is cold, proceed to restore the pressure acting on the loading tap (externally mounted by the installer) until the pressure indicated by the transducer goes between 1 and 1.5 bar.

WHEN FILLING HAS BEEN COMPLETED TURN OFF THE EXTERNAL LOADING TAP.

If the load procedure has to be repeated several times, it is advisable to check that the seal of the heating circuit is intact (check that there are no leaks).

- HIGH WATER PRESSURE ANOMALY ALARM 03 (fig. 24/b)

If the pressure detected by the transducer is more than 3.8 bar, the boiler stops and the display shows anomaly "ALL 03".

- D.H.W. SENSOR ANOMALY ALARM 04

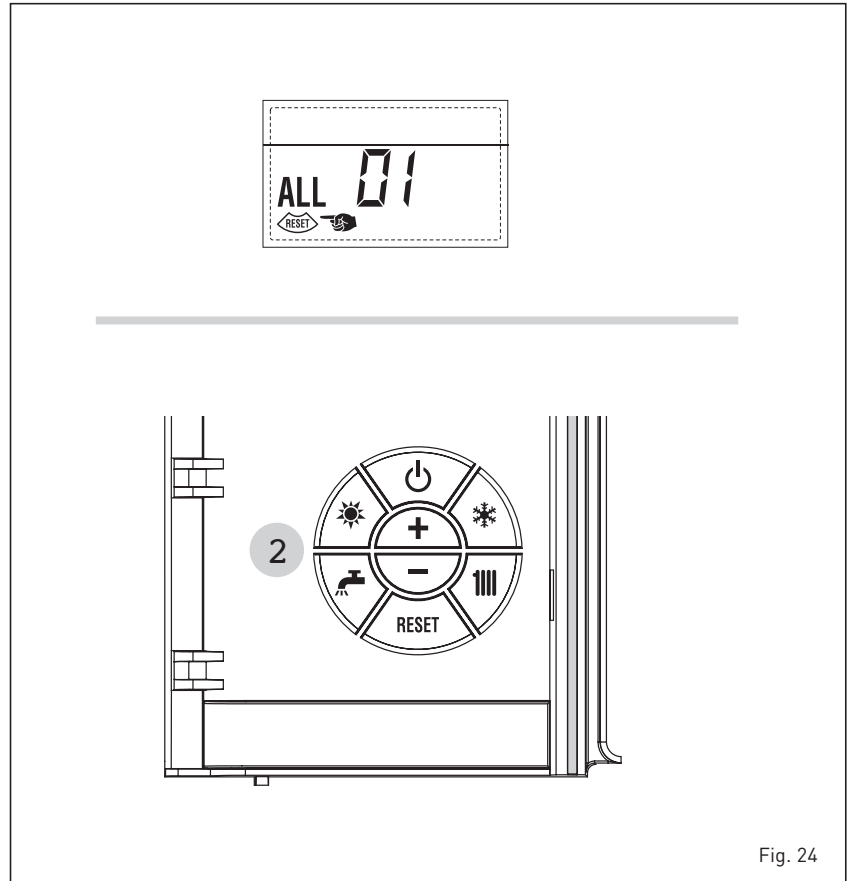

Fig. 24

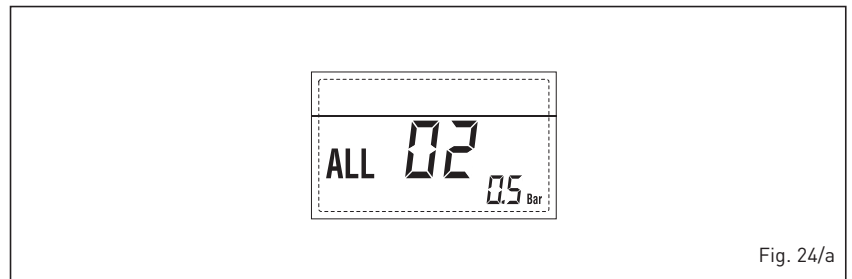

Fig. 24/a

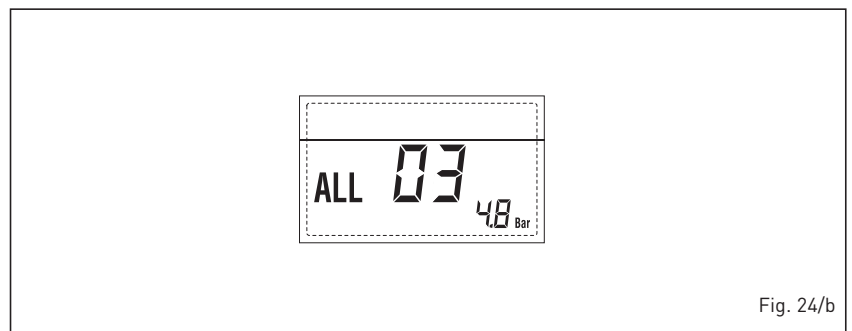

Fig. 24/b

(fig. 24/c)

If the D.H.W. sensor (SS) is open or short circuited, the boiler will function but will not modulate the power for D.H.W. The display will show the alarm "ALL 04".

- HEATING SENSOR ANOMALY ALARM 05 (fig. 24/d)

If the heating sensor (SM) is open or short circuited, the boiler will not function.

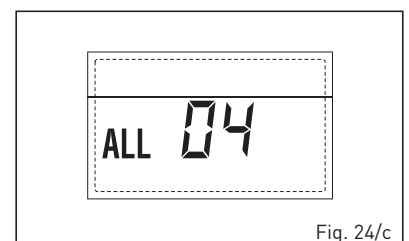

Fig. 24/c

ction and the display will show the alarm "ALL 05".

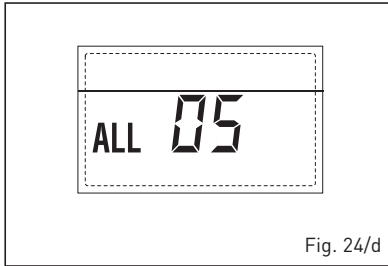



Fig. 24/d

- FLAME BLOCK ALARM 06 (fig. 24/e)

If the flame control has not detected the presence of the flame after a complete ignition sequence, or for any other reason the card cannot "see" the flame, the boiler will stop and the display will show the alarm "ALL 06".

Press the key  of the controls [2] to start up the boiler again.

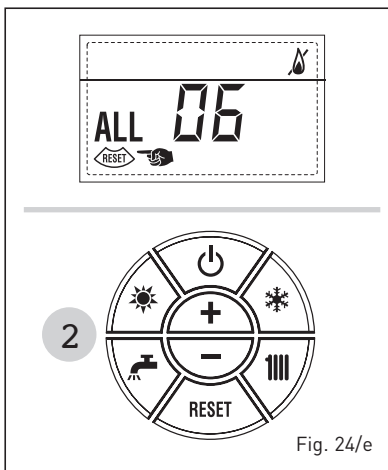

Fig. 24/e

- SAFETY THERMOSTAT ANOMALY ALARM 07 (fig. 24/f)

If the connection with the safety thermostat is interrupted, the boiler will stop;

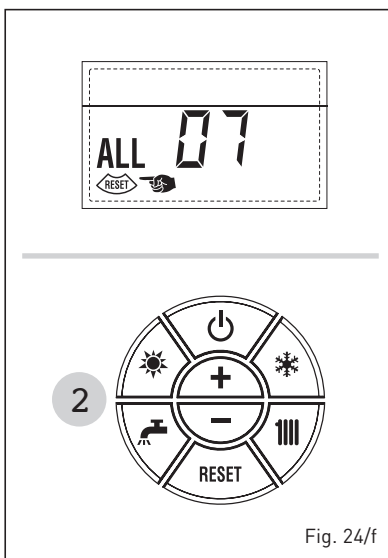



Fig. 24/f

the flame control will remain waiting to be switched off for one minute, keeping the system pump on for that period.

If, the thermostat connection is restored within the minute, the boiler will start up working normally again, otherwise it will stop and the display will show the alarm "ALL 07".

Press the key  of the controls [2] to start up the boiler again.

If the alarm reappears after it was released, wait the thermostat sensor to cool and then repeat again the release..

- PARASITE FLAME ANOMALY ALARM 08 (fig. 24/g)

If the flame control section recognises the presence of flames also in phases when they should not be present, it means there is a breakdown in the flame detection circuit; the boiler will stop and the display will show anomaly "ALL 08".

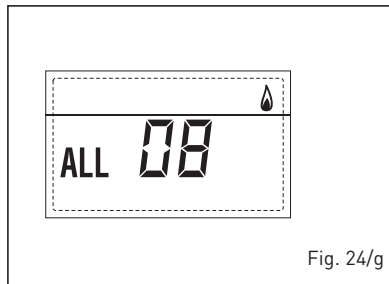

Fig. 24/g

- AUXILIARY SENSOR ANOMALY ALARM 10 (fig. 24/l)

BOILER WITH ACCUMULATION: anomaly of the D.H.W. sensor (SB). When the D.H.W. sensor is open or short circuited, the display will show anomaly "ALL 10". The boiler will function but will not modulate power for the D.H.W.

BOILER ONLY FOR HEATING: antifreeze sensor anomaly for boilers which foresee the use of antifreeze sensors.

When the sensor is open or short circuited, the boiler loses part of its anti-freeze functions and the display will show anomaly "ALL 10".

BOILER COMBINED WITH SUN-PANEL SYSTEM: anomaly of the D.H.W. input sensor. When the sensor is open or short circuited, the boiler loses the sun-panel function and the display will show anomaly "ALL 10".

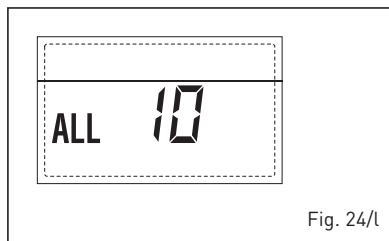

Fig. 24/l

- MODULATOR ANOMALY "ALL 11" (fig.

24/m)

Anomaly modulator disconnected. When during operation the boiler detects no current to the modulator, the display will show anomaly ALL 11.

The boiler operates at minimum power and the anomaly is deactivated when the modulator is reconnected or when the burner stops working.

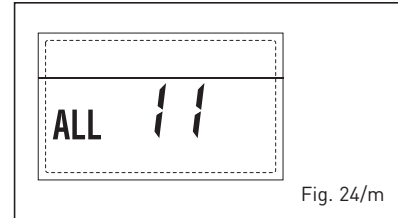

Fig. 24/m

- CONFIGURATION ANOMALY "ALL 12" (fig. 24/n)

Anomaly configuration SEALED / OPEN. A possible inconsistency between the value set by the installer to the PAR 1 and the self-recognition of the card causes the activation of this anomaly, the boiler stops working and the display shows anomaly ALL 12.

Reconfigure the PAR 1 to disable the anomaly.

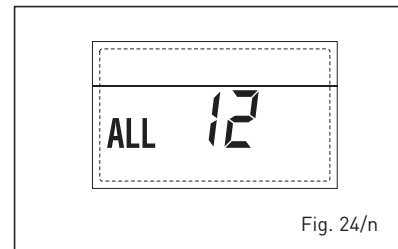

Fig. 24/n

- SAFETY THERMOSTAT INTERVENTION FIRST MIXED ZONE "ALL 20" (fig. 24/p)

When it results that the ZONA MIX board is connected to the boiler the safety thermostat intervention switches the mixed zone plant pump, the mix zone valve closes and on the display the anomaly ALL 20.

During this anomaly the boiler continues to function normally.

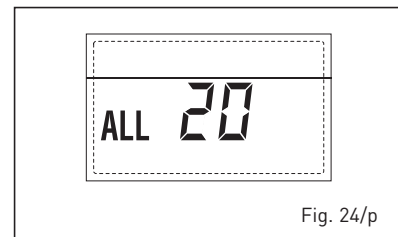

Fig. 24/p

- DELIVERY PROBE BREAKDOWN ANOMALY FIRST MIXED ZONE "ALL 21" (fig. 24/q)

When it results that the ZONA MIX board

is connected to the boiler and the delivery probe is open or short circuited on the display the anomaly ALL 21 appears. During this anomaly, the boiler continues to function normally.

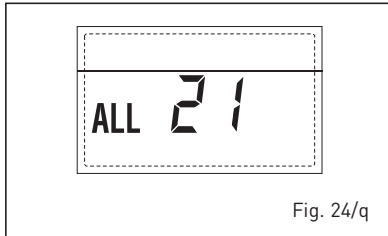

Fig. 24/q

- **SAFETY THERMOSTAT INTERVENTION SECOND MIXED ZONE "ALL 22" (fig. 24/r)**

When it results that the ZONA MIX board is connected to the boiler

The intervention of the safety thermostat switches the mixed zone plant pump, the mix zone valve closes and on the display the anomaly ALL 22. During this anomaly the boiler continues to function normally.

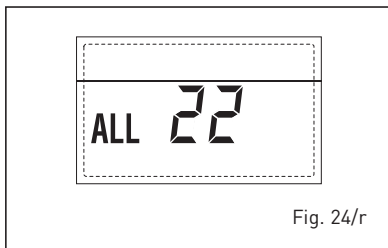

Fig. 24/r

- **DELIVERY PROBE BREAKDOWN ANOMALY SECOND MIXED ZONE "ALL 23" (fig. 24/s)**

When it results that the ZONA MIX board is connected to the boiler and the delivery probe is open or short circuited on the display the anomaly ALL 23 appears. During this anomaly the boiler continues to function normally.

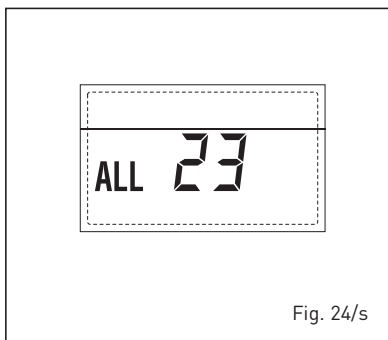

Fig. 24/s

- **SOLAR S1 COLLECTOR PROBE BREAKDOWN ANOMALY "ALL 24" (fig. 24/t)**

When it results that the INSOL solar board is connected to the boiler and the S1 solar collector probe is open or short circuited on the display the anomaly ALL

24 appears. During this anomaly, the boiler continues to function normally.

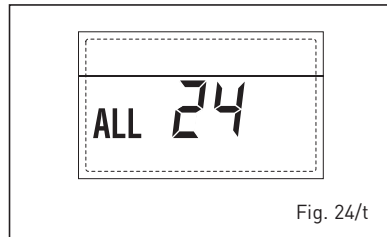

Fig. 24/t

- **SOLARE S2 BOILER PROBE BREAKDOWN ANOMALY "ALL 25" (fig. 24/u)**

When it results that the INSOL solar board is connected to the boiler and the S2 solar boiler probe is open or short circuited on the display the anomaly ALL 25 appears. During this anomaly the boiler continues to function normally.

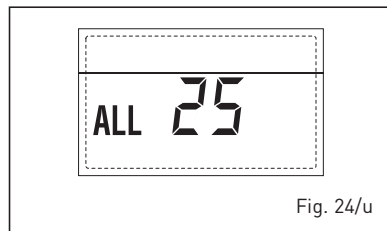

Fig. 24/u

- **S3 SOLAR PROBE BREAKDOWN ANOMALY "ALL 26" (fig. 24/v)**

When it results that the INSOL solar board is connected to the boiler and the S3 solar probe is open or short circuited on the display the anomaly ALL 26 appears. During this anomaly the boiler continues to function normally.

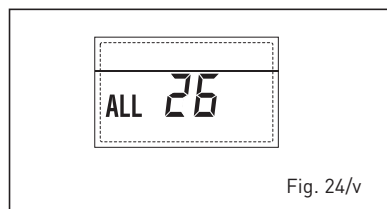

Fig. 24/v

- **SOLAR APPLICATION COHERENCE ANOMALY "ALL 27" (fig. 24/w)**

When it results that the INSOL solar board is connected to the boiler and the hydraulic configuration to the boiler is incorrect (PAR 2) on the display the anomaly ALL 27 appears. During this anomaly, the boiler continues to function normally and only the solar collector

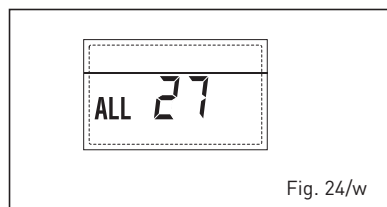

Fig. 24/w

antifreeze function is active on the solar board.

- **COMPATIBILITY INPUT (S3) ANOMALY ONLY FOR SYSTEM 7 "ALL 28" (fig. 24/y)**

When a probe is connected instead of a clean contact on entry S3 the board on display shows the anomaly ALL 28. During this anomaly the boiler continues to function normally but for the board is active in the solar anomaly, the function is only available antifreeze collector.

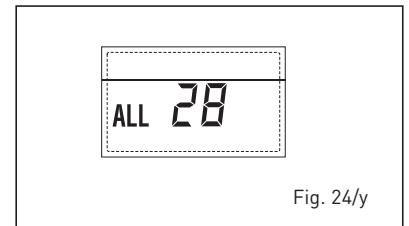

Fig. 24/y

- **NUMBER OF CONNECTED BOARDS ANOMALY "ALL 29" (fig. 24/z)**

When the number of connected boards does not correspond to the number of boards set in the card (PAR 40) or there is a default of communication with it, on the display the anomaly ALL 29 appears. During this anomaly, the boiler continues to function normally.

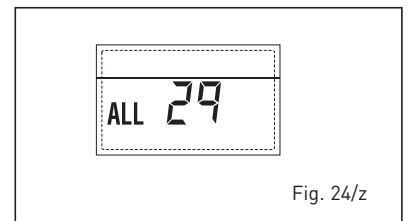

Fig. 24/z

USER INSTRUCTIONS

WARNINGS

- In case of fault and/or incorrect equipment operation, deactivate it, without making any repairs or taking any direct action. Apply only to qualified technical personnel.
- Boiler installation and any other assistance and/or maintenance activity must be carried out by qualified personnel. Under no circumstances, the devices sealed by the manufacturer can be tampered with.
- It is absolutely prohibited to block the intake grilles and the aeration opening of the room where the equipment is installed.
- The manufacturer shall not be held liable for any damage caused by improper use of the appliance.
- This appliance is not intended for use by persons (including children) with reduced physical, sensory or mental capabilities, or lack of experience and knowledge, unless they have been given supervision or instruction concerning use of the appliance by a person responsible for their safety. Children should be supervised to ensure that they do not play with the appliance.

LIGHTING AND OPERATION

BOILER IGNITION (fig. 25)

The first ignition of the boiler must be carried out by qualified technical personnel.

Successively, if it is necessary to start up the boiler again, adhere strictly to the following instructions: open the gas tap to allow the flow of the fuel, move the main switch of the system to "ON".

When fuel is fed to the boiler, a sequence of checks will be carried out and the display shows the normal condition of the functioning, always indicating the pressure of the system. If the blue luminous bar is on, this indicates the presence of voltage.

N.B.: To the first pressure the keys of the controls (2) the display is illuminated, to the successive pressure the operation modality is active.

Winter

Press the key ❄️ of the controls (pos. 2) to activate the winter mode functioning (heating and D.H.W.). The display will be as shown in the figure.

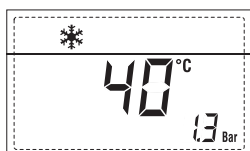

Summer

Press the key ☀️ of the controls (pos. 2) to activate the summer mode functioning (only the production D.H.W.). The display will be as shown in the figure.

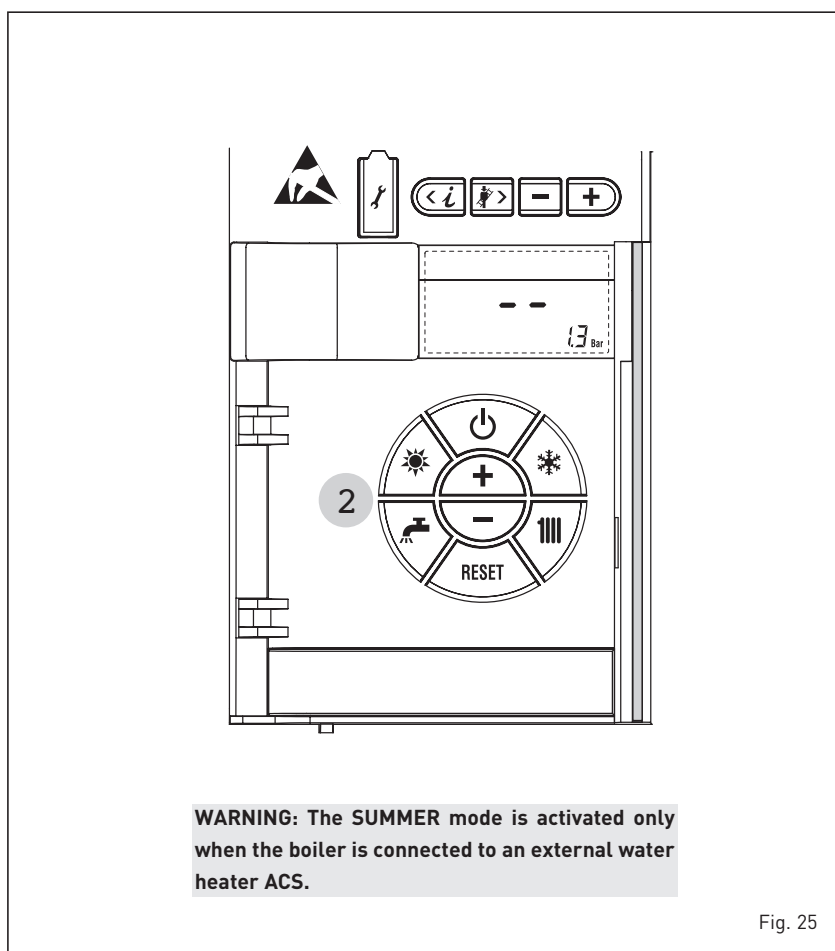
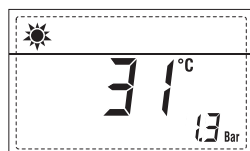

Fig. 25

REGULATION OF THE WATER TEMPERATURE FOR HEATING (fig. 26)

To set the temperature of the water for heating, press the key 🔥 of the controls (2). The first time the key is pressed, the SET of heating circuit 1 is selected. The second time it is pressed, the SET of heating circuit 2 is selected. The display will be as shown in the figure. Change the values with the key + and - . Standard visualisa-

tion will return to the display by pressing the key 🔥 again, or after 10 seconds if no key is pressed.

REGULATION OF THE EXTERNAL SENSOR (fig. 26/A)

If an external sensor is installed, the value of the output temperature is automatically chosen by the system, which quickly adjusts the environmental temperature on

the basis of the external temperature.

If you wish to change the value of the temperature, increasing or decreasing that calculated automatically by the electronic card, proceed as indicated in the preceding paragraph. The level of various correction of a value of temperature proportional calculated. The display will be as shown in figure.

REGULATION OF THE D.H.W. TEMPERATURE (fig. 27)

To set the desired temperature D.H.W., press the key of the controls (pos. 2). The display will be as shown in the figure. Change the values with the key and .

The display will return to the standard visualisation by pressing the key again, or after 10 seconds if no key is pressed.

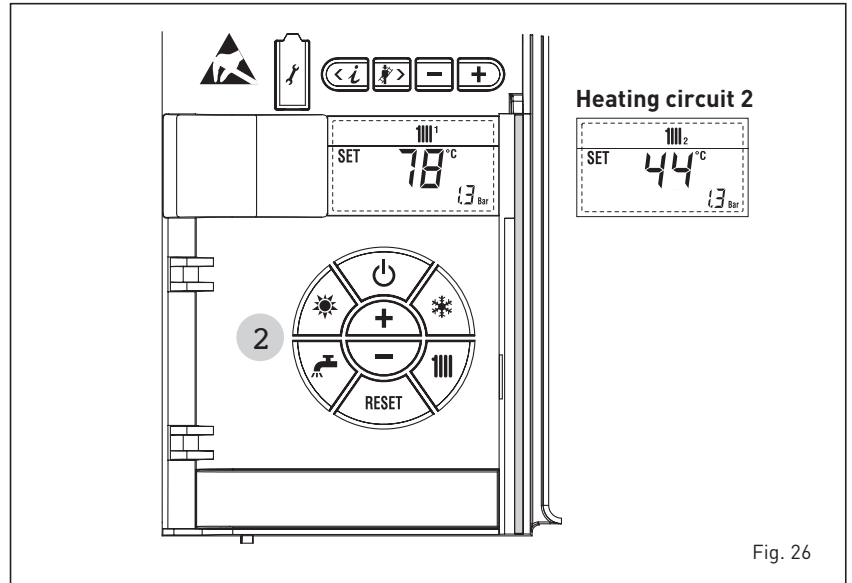

Fig. 26

TO SWITCH OFF THE BOILER (fig. 25)

In the case of a short absence, press the key of the controls (pos. 2). The display will be as shown in the fig. 25. In this way, leaving the electricity and the fuel supply connected, the boiler is protected from frost and from the pump becoming blocked.

If the boiler is not used for a prolonged period, it is advisable to disconnect the electricity supply, by switching off the main switch of the system, and to close the gas tap and, if low temperatures are expected, to completely empty the hydraulic circuits to avoid pipes being broken by the formation of ice in the pipes.

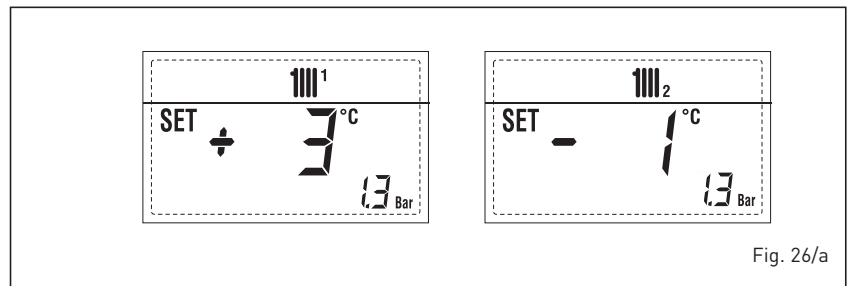

Fig. 26/a

ANOMALIES AND SOLUTIONS

When there is a functioning anomaly, the display shows an alarm and the blue luminous bar becomes red.

Descriptions of the anomalies with the relative alarms and solutions are given below:

- **ALL 01 (fig. 28)**
Press the key in control panel (2) to start up the boiler.
If the anomaly persists, request the intervention of qualified personnel.

- **ALL 02 (fig. 28/a)**
If the pressure detected by the transducer is less than 0.5 bar, the boiler stops and the display will show anomaly ALL 02. When the system is cool proceed to restore the pressure by opening the loading tap externally mounted by the installer.
Leave the tap open until the pressure indicated by the transducer goes between 1 and 1.5 bar.
WHEN FILLING HAS BEEN COMPLETED, CLOSE THE EXTERNAL LOAD TAP.

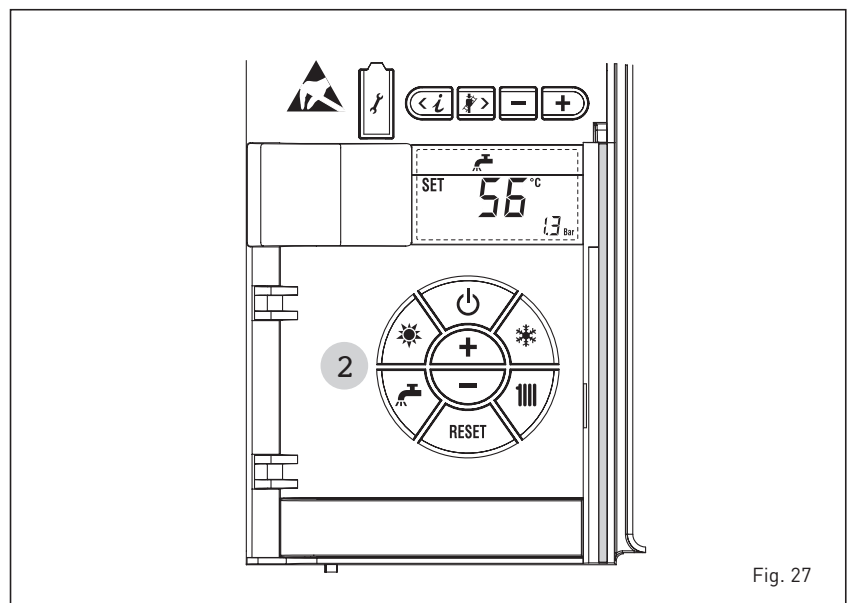

Fig. 27

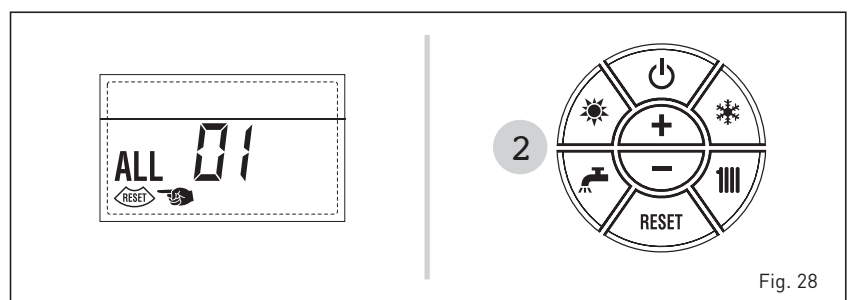



Fig. 28

If it is necessary to repeat the system loading procedure, it is advisable to contact qualified technical personnel to check the seal of the heating system (to check whether there are any leaks).

- ALL 03
Request assistance from qualified technical personnel.
- ALL 04
Request assistance from qualified technical personnel.
- ALL 05
Request assistance from qualified technical personnel.
- ALL 06 (fig. 28/c)
Press the key  of the controls (2) to re-start the boiler.
If the anomaly persists, request assistance from qualified technical personnel.
- ALL 07 (fig. 28/d)
Press the key  of the controls (2) to re-start the boiler.
If the anomaly persists, request assistance from qualified technical personnel.
- From "ALL 08" to "ALL 29"
Request assistance from qualified technical personnel.

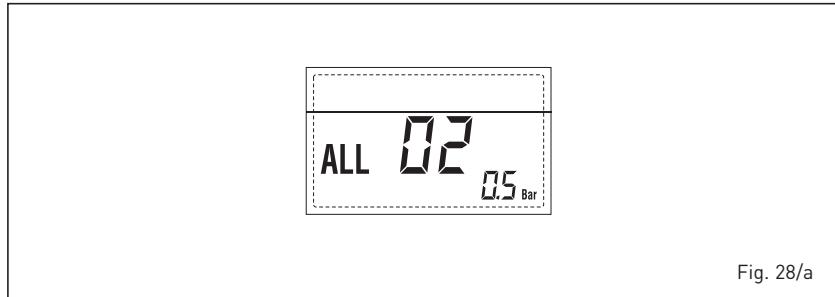

Fig. 28/a

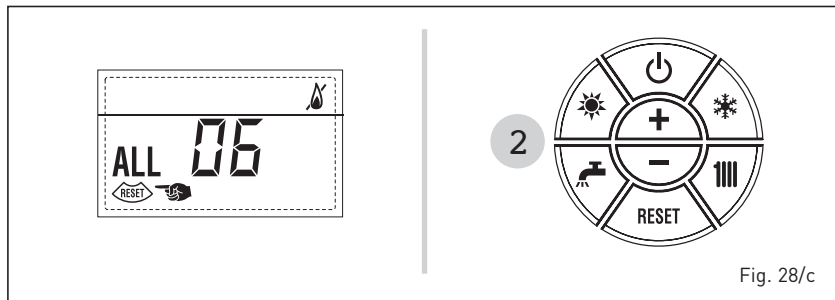

Fig. 28/c

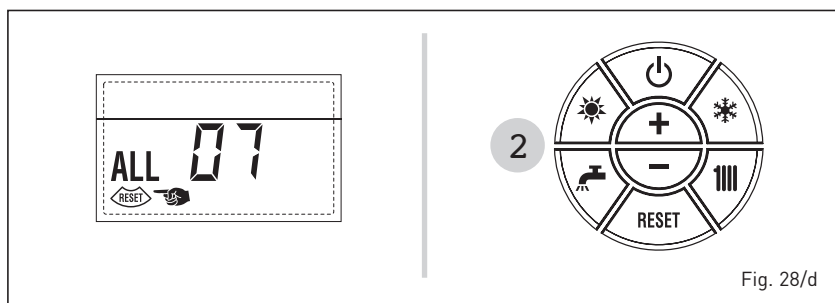

Fig. 28/d

GAS CONVERSION

If it is necessary to change to a different type of gas, request assistance only from authorised technical personnel.

MAINTENANCE

Annual maintenance of the appliance should be planned sufficiently in advance, requesting the assistance of authorised technical personnel.

DISPOSAL OF THE EQUIPMENT

Once it reaches the end of its operating life, the equipment MUST BE RECYCLED in line with current legislation.

IT MUST NOT be disposed of together with urban waste.

It can be handed over to recycling centres, if there are any, or to retailers that offer this service.

Recycling prevents potential damage to the environment and health. It allows to recover a number of recyclable materials, with considerable savings in terms of money and energy.

ИНСТРУКЦИИ ДЛЯ УСТАНОВЩИКА

ОГЛАВЛЕНИЕ

1	ОПИСАНИЕ АППАРАТА	стр	64
2	УСТАНОВКА	стр	68
3	ХАРАКТЕРИСТИКИ	стр	77
4	ЭКСПЛУАТАЦИЯ И СОДЕРЖАНИЕ	стр	84

СООТВЕТСТВИЕ ЕВРОПЕЙСКИМ НОРМАТИВАМ

Наша компания заявляет, что котлы RX E соответствуют основным требованиям следующих директив:

- Директивы 92/42/СЕЕ о КПД
- Директива 2009/142/СЕ о газе
- Директива 2014/30/UE об электромагнитной совместимости
- Директива 2014/35/UE о низком напряжении

ВНИМАНИЕ

Перед первым включением котлоагрегата следует выполнить следующие проверочные работы:

- Проверьте, чтобы в непосредственной близости от котлоагрегата не находилось легковоспламеняющихся жидкостей и материалов.
- Убедитесь, правильно ли выполнена электропроводка и подключен ли провод заземления к надежной системе заземления.
- Откройте газовый кран и проверьте прочность креплений, в том числе зажим горелки.
- Убедитесь, что выбранный тип топлива пригоден для эксплуатации котлоагрегата.
- Проверьте, чтобы труба выброса продуктов горения была свободна/ правильно смонтирована.
- Убедитесь, чтобы все имеющиеся заслонки были открыты.
- Удостоверьтесь, что система заполнена водой, а перед этим была осуществлена ее продувка.
- Проверьте, чтобы циркулятор не был заблокирован.
- Продуйте находящийся в газовом трубопроводе воздух при помощи воздушного клапана давления, расположенного у входа газовой заслонки.

1 ОПИСАНИЕ АППАРАТА

1.1 ВВЕДЕНИЕ

Чугунные котлы отопления **RX E** с естественной тягой являются идеальным решением для многочисленных

строительных конфигураций. Они могут быть на природном газе (G20), бутане (G30) или пропане (G31). Следуйте инструкциям в данном руководстве для правильной установки и

надежной работы.

ПРИМЕЧАНИЕ:
Запуск котла должен выполняться квалифицированным персоналом.

1.2 РАЗМЕРЫ

1.2.1 Модель "RX 19-26 E" (Рис. 1)



Рис. 1

1.2.2 Модель "RX 37-48-55 E" (Рис. 1/а)

IT
ENG
RUS

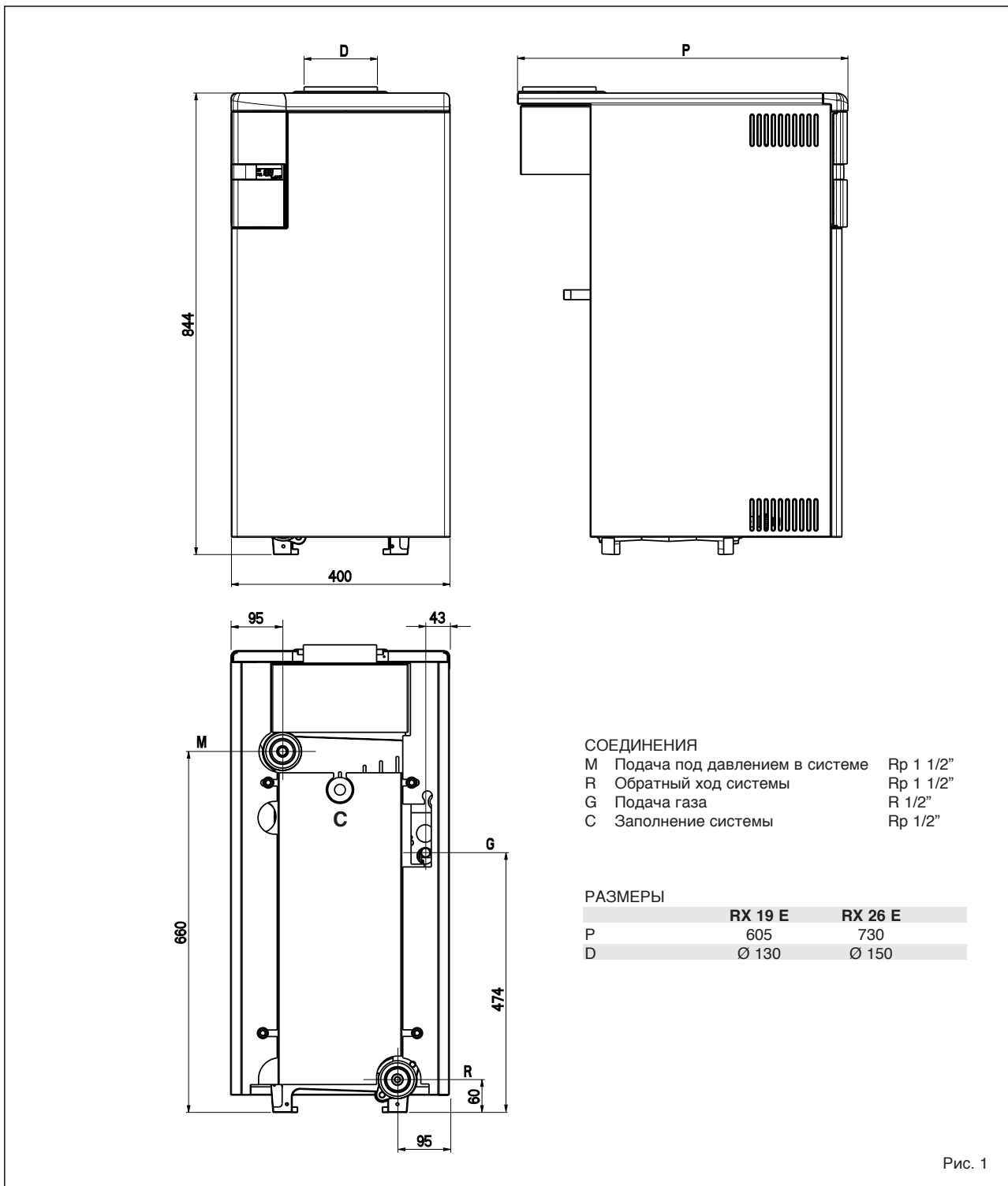
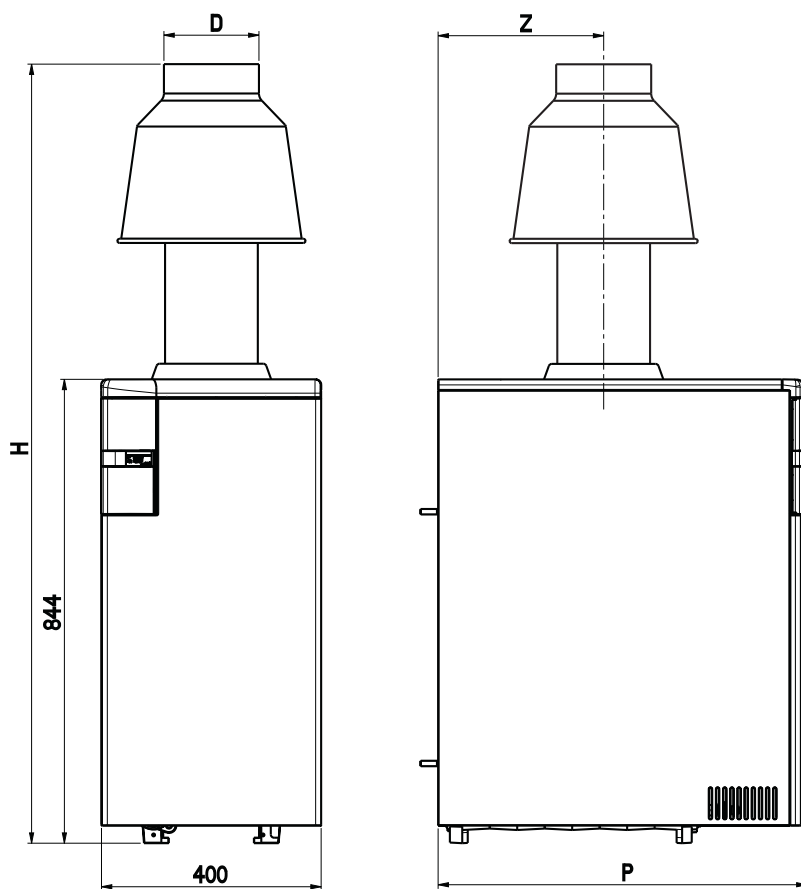

СОЕДИНЕНИЯ

- M Подача под давлением в системе Rp 1 1/2"
- R Обратный ход системы Rp 1 1/4"
- G Подача газа (RX 37-48 E) R 1/2"
- Подача газа (RX 55 E) R 3/4"
- C Заполнение системы Rp 1/2"

РАЗМЕРЫ

	RX 37 E	RX 48 E	RX 55 E
P	670	770	870
H	1435	1435	1675
D	Ø 180	Ø 180	Ø 200
Z	245	295	345

Рис. 1/а

1.3 ТЕХНИЧЕСКИЕ ДАННЫЕ

		RX 19 E	RX 26 E	RX 37 E	RX 48 E	RX 55 E
Тепловая мощность	кватт	22,4	30,5	39,8	48,8	60,7
Миним. тепловая мощность	кватт	14,6	20,5	25,8	31,6	41,0
Производительность по теплу	кватт	25,0	34,8	44,8	55,0	69,2
Минимальный тепловой дебит	кватт	16,3	22,4	29,3	36,0	46,0
№ элементов		3	4	5	6	7
Водосодержание	л	10	13	16	19	22
Напряжение питания	V/Hz	230/50	230/50	230/50	230/50	230/50
Потребление электроэнергии	W	18	18	18	18	16
Степень защиты	IP	20	20	20	20	20
Максимально допустимое давление	бар	4	4	4	4	4
Максимально допустимая температура	°C	85	85	85	85	85
Температура дыма мин-макс	°C	114-129	116-133	102-123	116-142	131-154
Дебит дыма мин-макс	g/s	22,8-23,5	34,3-40,6	40,9-44,8	50,2-51,3	51,1-59,0
Класс эмиссии NOx		2	3	2	2	2
Потери от остановки при 50°C (EN 15502) W		295	315	448	528	582
Категория		II2H3+	II2H3+	II2H3+	II2H3+	II2H3+
Тип		B11BS	B11BS	B11BS	B11BS	B11BS
Вес	кг	101	126	150	176	202
Сопла газа						
Количество	№	2	2	3	3	3
Метан	ø мм	3,20	3,60	3,50	3,90	4,05
G30 - G31	ø мм	1,80	2,10	1,95	2,10	2,40
Расход газа мин-макс *						
Метан	м³/ч	1,72-2,64	2,37-3,68	3,10-4,74	3,81-5,82	4,86-7,32
Бутан (G30)	кг/час	1,28-1,97	1,76-2,74	2,31-3,53	2,83-4,33	3,62-5,45
Пропан (G31)	кг/час	1,25-1,94	1,74-2,70	2,27-3,47	2,79-4,27	3,52-5,37
Давление горелок мин-макс						
Метан	мбар	4,0-9,2	4,3-9,8	4,0-9,2	4,0-9,1	5,5-11,5
Бутан (G30)	мбар	10,2-28,0	11,8-28,0	11,5-28,0	13,1-28,0	12,5-28,0
Пропан (G31)	мбар	12,7-35,0	14,9-35,0	14,6-35,0	16,6-35,0	15,8-35,0
Давление при подачи газа						
Метан	мбар	20	20	20	20	20
Бутан (G30)	мбар	29	29	29	29	29
Пропан (G31)	мбар	37	37	37	37	37

* Объем расходуемого газа выводится на основании заниженной теплотворной способности газа в стандартных условиях 15 °C – 1013 мбар.

1.4 ОСНОВНЫЕ КОМПОНЕНТЫ (Рис. 2)

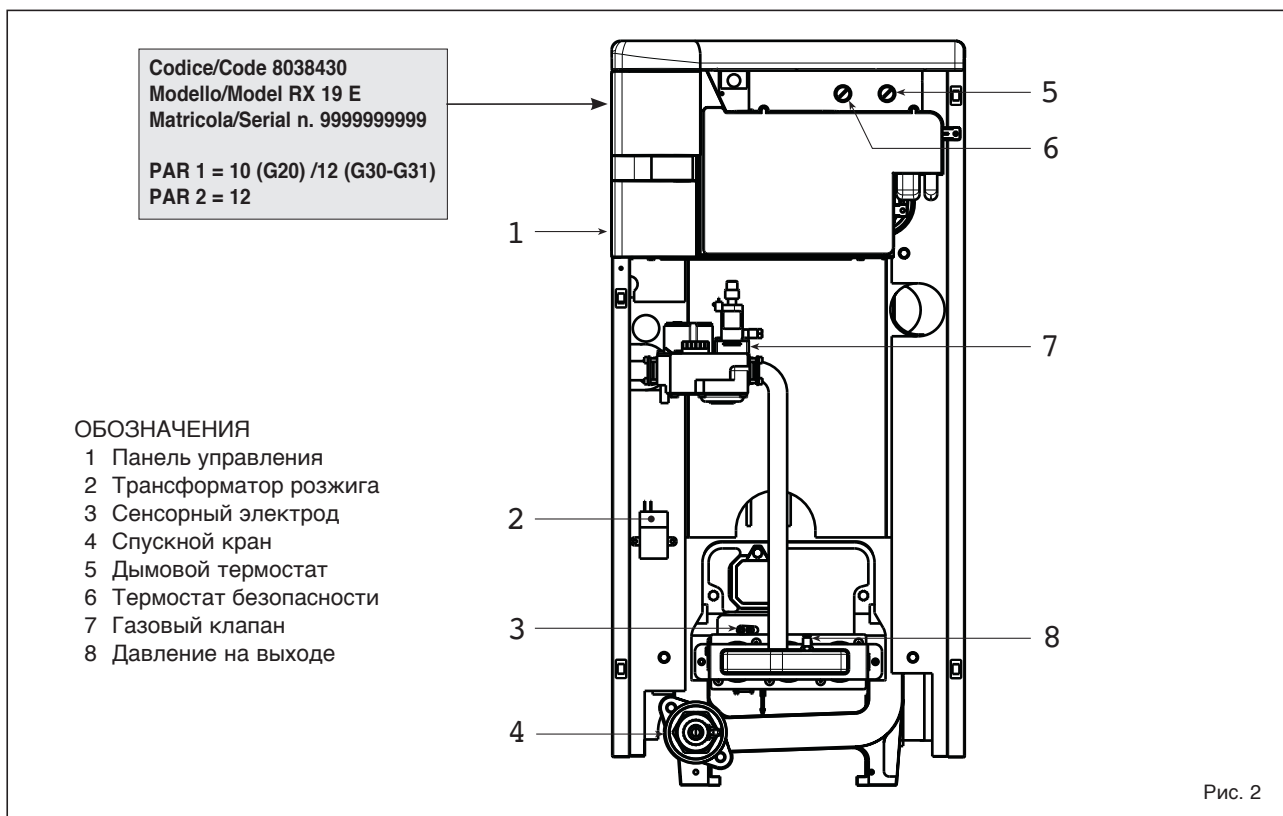

IT
 ENG
 RUS

1.5 ПОТЕРЯ ДАВЛЕНИЯ В КОТЛЕ (Рис. 3)

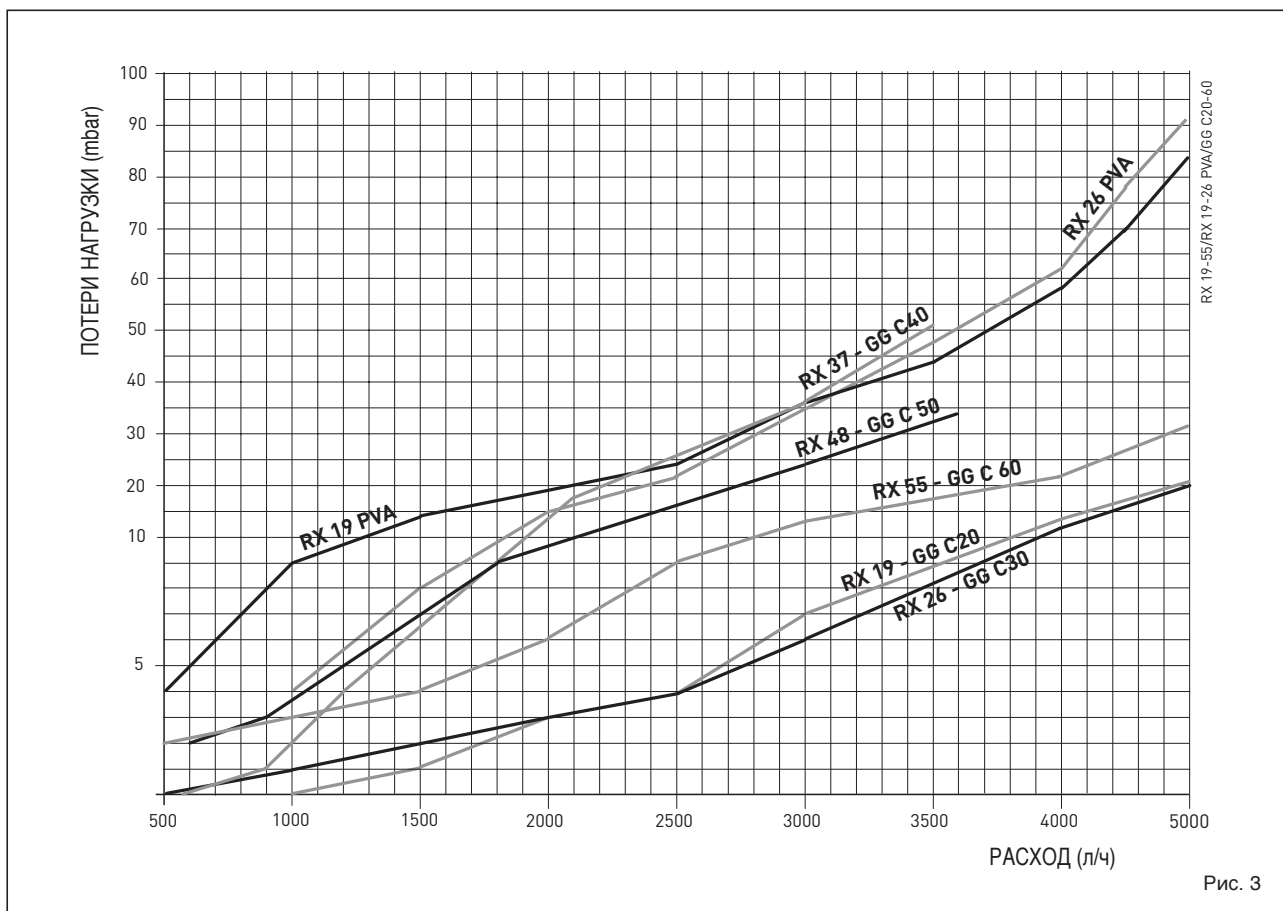

2 УСТАНОВКА

Установка должна быть стационарной и осуществляться исключительно специализированным и квалифицированным персоналом фирмы в соответствии с Законом 46/90 и с соблюдением всех инструкций и предписаний, изложенных в данном руководстве. Кроме того, необходимо соблюдать правила противопожарной безопасности и инструкции газовщиков, как это предписывают Закон 10/91 относительно Уставов Коммун и директива DPR 412/93.

2.1 ПОМЕЩЕНИЕ КОТЕЛЬНОЙ И ВЕНТИЛЯЦИЯ (Рис. 3)

Котлоагрегаты серии “RX 19-26 E”, предел мощности которых не более 35 кватт, могут быть установлены в домашних помещениях в случае простой замены либо в приспособленных для этого технических помещениях при строгом соблюдении предписаний DPR 412/93 и нормативов UNI-CIG 7131/72 и 7129/92. Необходимо, чтобы в помещениях, где устанавливаются газовые аппараты с открытой камерой, обеспечивался бы такой приток воздуха, который необходим, по крайней мере, для горения газа, используемого в качестве топлива для различных механизмов. Таким образом, для притока воздуха в помещение необходимо пробить во внешних стенах отверстия, которые:

- имеют в полном свободном сечении, по крайней мере, 6 см² на каждый кватт тепловой мощности и, следовательно, не меньше 100 см².
- должны быть расположены как можно ближе к полу, ничем не загромождаться и иметь защитные решетки, которые не уменьшали бы сечения, необходимого для

прохождения воздуха.

Модели “RX 37-48-55 E” с мощностью более 35 кватт должны размещаться в техническом помещении, имеющем определенные размеры и отвечающем требованиям в соответствии с Законом DM. 12/04/96 № 74 “Об утверждении правил техники безопасности для предотвращения пожаров при проектировании, строительстве и эксплуатации термических устройств, работающих на газовом топливе”. Высота помещения, где устанавливается котлоагрегат, должна соответствовать размерам, приведенным на рис. 3. Кроме того, для притока воздуха в помещение необходимо сделать во внешних стенах воздухоудку, поверхность которых, рассчитанная в соответствии с п.4.1.2 этого же DM. норматива, ни в коем случае не должна быть меньше 3000 см², а в случае использования газа с плотностью больше 0,8 меньше 5000 см².

2.2 ПОДКЛЮЧЕНИЕ УСТАНОВКИ

Для предохранения тепловой установки от вредной коррозии, накипи или отложений очень важно перед установкой оборудования выполнить мойку установки, в соответствии со стандартом UNI-CTI 8065, используя такие специальные средства как, например, Sentinel X300 или X400. Полный комплект инструкций поставляется вместе с продукцией, однако, для получения более детальной информации можно связаться напрямую с производителем GE Betz srl. После промывки системы, для её защиты от коррозии и отложений, рекомендуется использовать добавки-замедлители

типа Sentinel X100.

Важно проверять концентрацию добавки-замедлителя после каждой реконструкции системы и после каждого технического обслуживания, в соответствии с предписаниями производителей (о специальных условиях можно узнать у дистрибьюторов).

Выпуск предохранительного клапана должен быть присоединён к приёмной воронке для направления возможной продувки при срабатывании.

Если система отопления находится на более высоком этаже, чем котел, то на входных и выходных трубах необходимо установить подходящие запорные краны.

ВНИМАНИЕ: При невыполнении промывки системы отопления и при недобавлении соответствующей добавки-замедлителя, теряется право на гарантийное обслуживание котла.

Подключение к газовой магистрали должно быть выполнено в соответствии со стандартами UNI 7129 и UNI 7131. При определении размеров газовых труб от счётчика до модуля необходимо учитывать как объём расходов в м³/ч, так и плотность рассматриваемого газа. Сечения трубопроводов, которые составляют установку, должны быть такими, чтобы гарантировать поставку газа, достаточную для покрытия максимального спроса, ограничивая потерю давления между счётчиком и любым оборудованием так, чтобы она не была более:

- 1,0 мбар для природного газа (метан)
- 2,0 мбар для сжиженного газа (бутан или пропан).

Внутри кожуха была приклеена табличка, на которой приводятся технические характеристики и данные котла, а также тип газа, на



Рис. 3

который он настроен.

2.2.3 Фильтр газовой трубопроводной сети

Фабричный вариант газовой заслонки предусматривает наличие у ее входа фильтра, который, однако, не обеспечивает удаления всех примесей из газа в трубопроводной сети. Во избежание нарушений в работе заслонки и даже защитной системы, которой она снабжена, необходимо установить в трубопроводной сети специально предназначенный для этого фильтр.

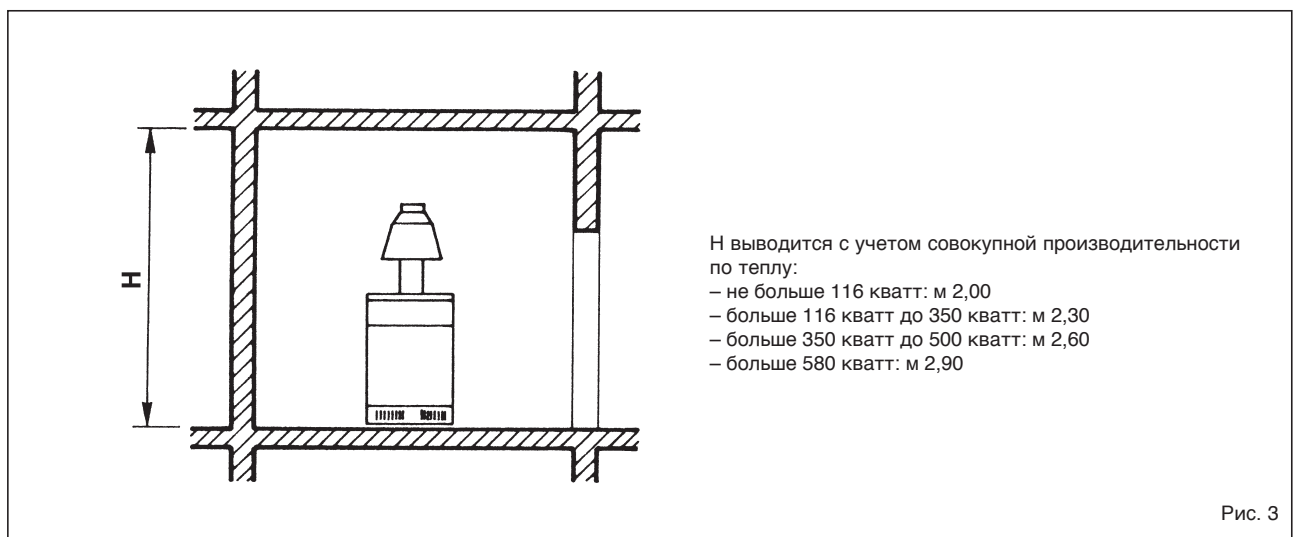
2.3 НАЧАЛЬНАЯ СТАДИЯ ЗАПОЛНЕНИЕ СИСТЕМЫ

Заполнение котла и системы необходимо выполнять медленно, чтобы пузырьки воздуха вышли через воздухоотводчик. Давление при наполнении должно быть между 1-1,5 bar.

Если давление значительно превысило установленный предел, уменьшите его с помощью выпускного клапана котла.

2.4 ДЫМОВАЯ ТРУБА

Предназначенная для выброса в атмосферу продуктов горения дымовая труба аппаратов с естественной тягой должна отвечать следующим требованиям:

- должна быть непроницаема для продуктов горения, водонепроницаема и термически изолирована;
- должна быть изготовлена из материалов, устойчивых в течение длительного времени к нормальным

механическим нагрузкам, высоким температурам и воздействию продуктов горения и, возможно, их конденсатов;

- должна быть установлена в вертикальном положении и не иметь сужений по всей своей длине;
- быть соответствующим образом изолированной во избежание появления конденсата или охлаждения дыма, в частности, если она расположена с внешней стороны здания или в неотопляемых помещениях;
- должна находиться на определенном расстоянии от горючих и легковоспламеняющихся материалов, для чего можно использовать воздушные пустоты или подходящие изоляционные материалы;
- должна иметь под входом в первый дымовой канал камеру сбора твердых веществ и возможных конденсатов на высоте не менее 500 мм. Вход в эту камеру обеспечивается при помощи воздухопроницаемой металлической дверцы;
- должна иметь внутреннее сечение круглое, квадратное или прямоугольное: в последних двух случаях необходимо округлить углы с радиусом не менее 20 мм; тем не менее, допускаются также гидравлически эквивалентные соединения;
- должна быть снабжена на крыше выступающей частью, выходное отверстие которой должно располагаться вне так называемой зоны оттока во избежание образования противодавления, которое могло бы затруднить свободный выброс в атмосферу продуктов горения;
- не должна иметь механических

средств аспирации, расположенных наверху трубы;

- в дымоходе, который проходит внутри жилых помещений или расположен вплотную к ним, не должно быть избыточного давления.

2.4.1 Подсоединение дымовой трубы (Рис. 4)

На рис.4 изображено подсоединение котлоагрегата к дымовой трубе или дымоходу при помощи дымовых каналов в соответствии с предписаниями норматива UNI 7129/92 для аппаратов с номинальным расходом тепла не более 35 кВт.

При подсоединении рекомендуется не только соблюдать установленные квоты, но и использовать водонепроницаемые материалы, устойчивые в течение длительного времени к механическим нагрузкам и высоким температурам дыма.

В любой точке дымового канала температура продуктов горения должна быть выше температуры в месте выпадения росы.

Направление не может меняться более 3 раз, включая соединение входного отверстия дымохода/дымовой трубы.

Для изменения направления используйте только элементы кривых.

2.11 ЭЛЕКТРОПОДКЛЮЧЕНИЕ

Котёл оборудован электрическим питающим проводом, поставку которого, если возникнет необходимость в его замене, следует запросить только в компании SIME. Питание должно выполняться с однофазным напряжением 230 В – 50 Гц с помощью общего выключателя,



Рис. 4

который защищён предохранителями с расстоянием между контактами не менее 3 мм. Соблюдать полярность L-N и подключение заземления.

Оборудование необходимо присоединить к исправной установке заземления. Компания SIME не несёт ответственности за ущерб, нанесённый людям или предметам в результате отсутствия заземления котла.

ВНИМАНИЕ: Перед началом любых работ с котлом отключите электрическое питание, используя главный выключатель системы, так как даже в положении "OFF", котел остается под напряжением.

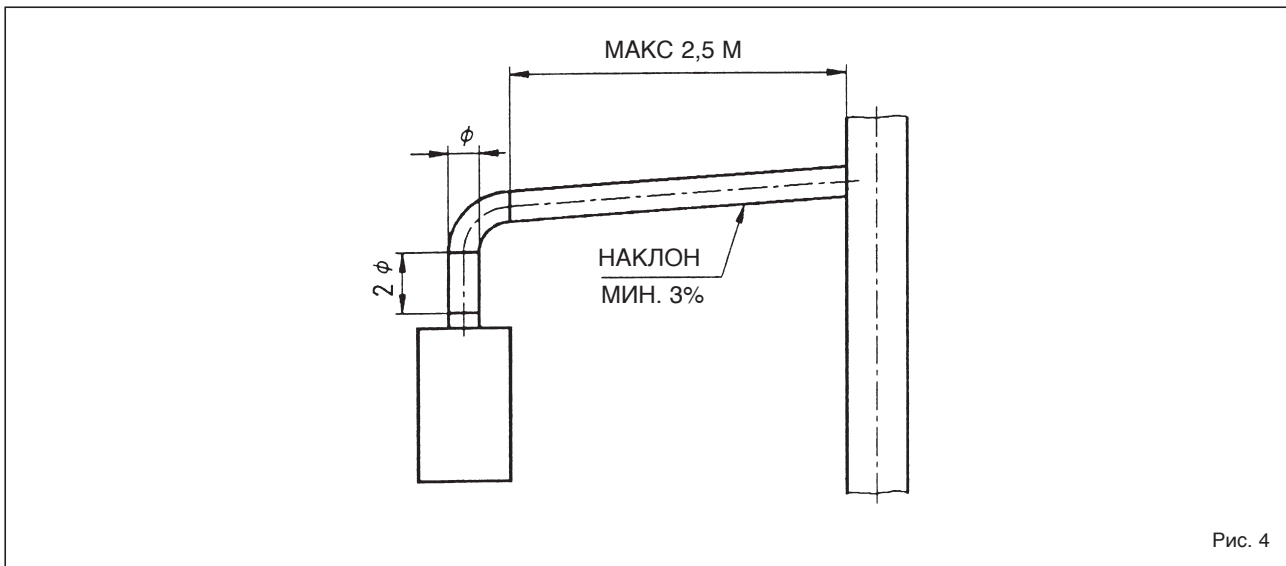
2.11.1 Подключение хронотермостата

Присоедините хронотермостат, как показано на электрической схеме котла (точка 2.12), после снятия существующей перемычки. Используемый хронотермостат должен принадлежать к классу II, в соответствии со стандартом EN 60730.1 (сухой электрический контакт).

2.11.2 Подключение дистанционного управления SIME HOME (комплектующая деталь по запросу)

Котёл был подготовлен для присоединения дистанционного управления, которое поставляется по запросу (код 8092280/81). Пульт дистанционного управления SIME

HOME позволяет удаленный контроль пользователем котла. На дисплее котла появится следующее сообщение:

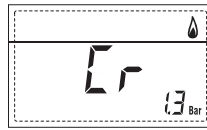

Для монтажа и использования дистанционного управления следуйте инструкциям, которые находятся на упаковке.

ПРИМЕЧАНИЕ. Нет необходимости в осуществлении конфигурации ПАР 10, поскольку плата котла уже установлена на значение по умолчанию для функционирования с устройством SIME HOME (ПАР 10 = 1).

2.11.3 Подключение ВНЕШНЕГО ДАТЧИКА (комплектующая деталь по запросу)

Котёл может быть использован с датчиком внешней температуры, который предоставляется по заявке (код 8094101), датчик может самостоятельно регулировать значение температуры подачи котла в зависимости от внешней температуры. Для монтажа следуйте инструкциям на упаковке.

Для изменения значений, считываемых датчиком, использовать ПАР 11.

2.11.4 Спаривание с различными электронными устройствами

Ниже будут приведены некоторые

примеры установок и спариваний с различными электронными устройствами. Там, где необходимо, приводятся параметры, которые следует установить в котле. Электрические соединения к котлу соответствуют надписи на схеме (рис. 6). Управление клапаном зоны включается с каждым запросом отопления зоны 1 (как от TA1, так и от CR).

Описание компонентов, приведённых на схемах установки с 1 по 13:

M	Подача системы
R	Возврат системы
CR	Дистанционное управление SIME HOME
SE	Внешний температурный датчик
TA 1-2-3-4	Термостат зоны помещения
VZ 1-2	Зональный клапан
CT 1-2	Хронотермостат зоны
RL 1-2-3-4	Реле зоны
SI	Гидрострелка
P 1-2-3-4	Насос зоны
SB	Датчик температуры водонагревателя
PB	Насос водонагревателя
IP	Система тёплого пола
EXP	Плата расширения ЗОНА MIX код 8092234/INSOL код 8092235
VM	Трёхходовой смесительный клапан

1 БАЗОВАЯ УСТАНОВКА УСТАНОВКА С ОДНОЙ ПРЯМОЙ ЗОНОЙ И ТЕРМОСТАТОМ ПОМЕЩЕНИЯ ИЛИ С УДАЛЁННЫМ УПРАВЛЕНИЕМ SIME HOME(Код 8092280/81) И ВНЕШНИМ ДАТЧИКОМ (Код 8094101)

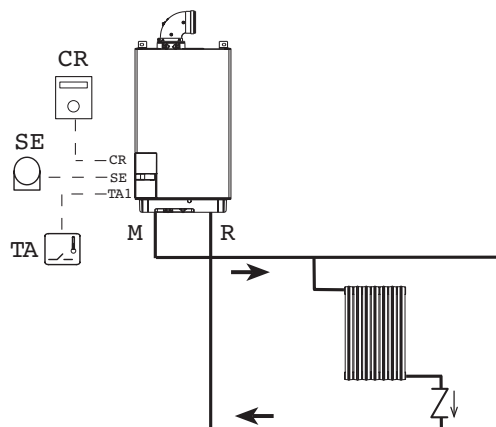

2 БАЗОВАЯ УСТАНОВКА МНОГОЗОННАЯ УСТАНОВКА С КЛАПАНАМИ, ТЕРМОСТАТАМИ ПОМЕЩЕНИЯ И ВНЕШНИМ ДАТЧИКОМ (Код 8094101)

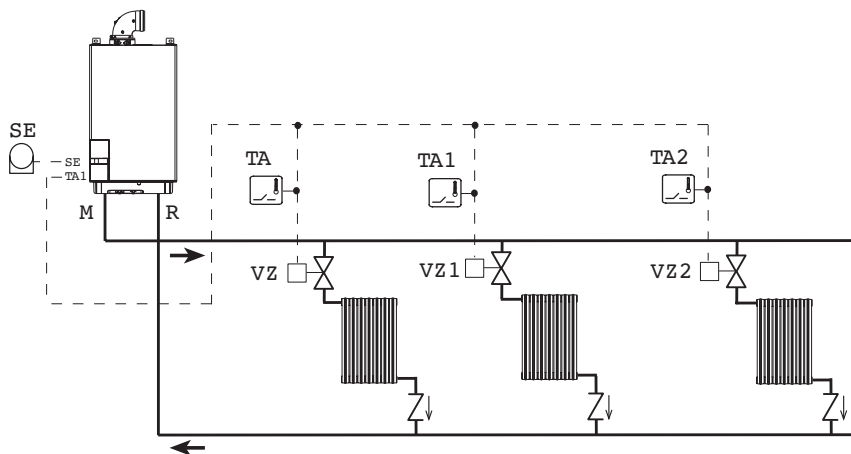

3 БАЗОВАЯ УСТАНОВКА МНОГОЗОННАЯ УСТАНОВКА С НАСОСАМИ, ТЕРМОСТАТАМИ ПОМЕЩЕНИЯ И ВНЕШНИМ ДАТЧИКОМ (Код 8094101)

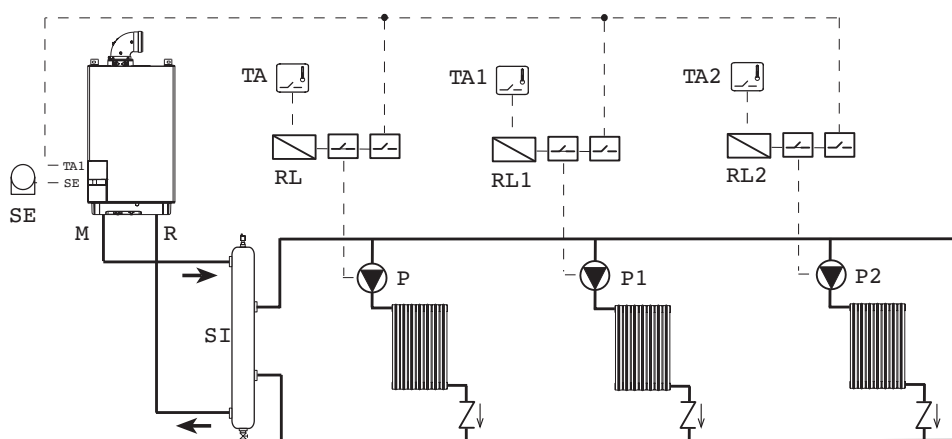

4 БАЗОВАЯ УСТАНОВКА МНОГОЗОННАЯ УСТАНОВКА С КЛАПАНАМИ, ТЕРМОСТАТАМИ ПОМЕЩЕНИЯ, ДИСТАНЦИОННЫМ УПРАВЛЕНИЕМ SIME HOME (код 8092280/81) И ВНЕШНИМ ДАТЧИКОМ (Код 8094101)

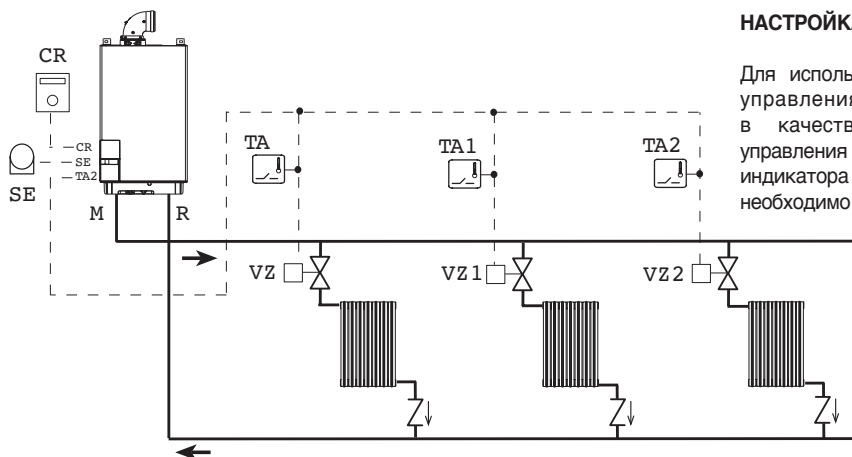

НАСТРОЙКА ПАРАМЕТРОВ

Для использования дистанционного управления SIME HOME (CR) в качестве удалённой панели управления котла, а не в качестве индикатора температуры помещения, необходимо установить: **ПАР 7 = 0**

5 БАЗОВАЯ УСТАНОВКА
МНОГОЗОННАЯ УСТАНОВКА С КЛАПАНАМИ, ТЕРМОСТАТАМИ ПОМЕЩЕНИЯ,
ДИСТАНЦИОННЫМ УПРАВЛЕНИЕМ SIME HOME (Код 8092280/81) И ВНЕШНИМ ДАТЧИКОМ
(Код 8094101)

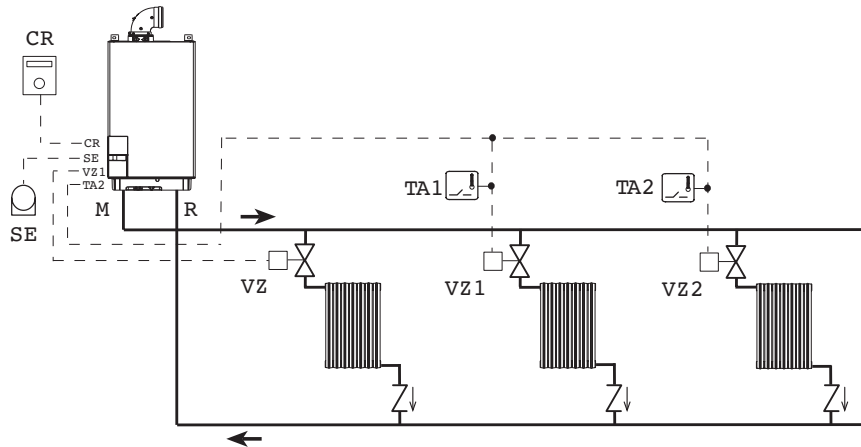

НАСТРОЙКА ПАРАМЕТРОВ

Для использования дистанционного управления SIME HOME (CR) в качестве индикатора температуры помещения для одной зоны, необходимо установить: **ПАР 7 = 1**

Введите время открытия зонального клапана VZ: **ПАР 33 = "ВРЕМЯ ОТКРЫТИЯ"**

6 БАЗОВАЯ УСТАНОВКА
МНОГОЗОННАЯ УСТАНОВКА С НАСОСАМИ, ТЕРМОСТАТАМИ ПОМЕЩЕНИЯ, ДИСТАНЦИОННЫМ
УПРАВЛЕНИЕМ SIME HOME (Код 8092226) И ВНЕШНИМ ДАТЧИКОМ (Код 8094101)

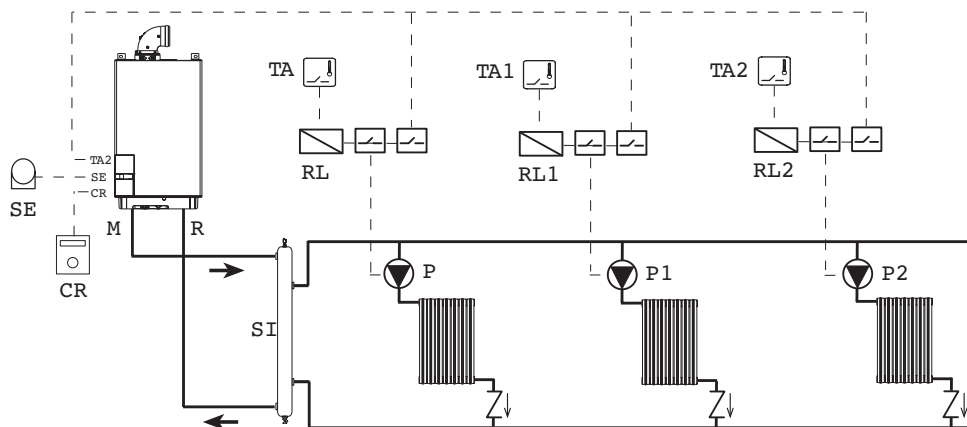

НАСТРОЙКА ПАРАМЕТРОВ

Для использования дистанционного управления SIME HOME (CR) в качестве индикатора температуры помещения для одной зоны, необходимо установить: **ПАР 7 = 1**

**7 УСТАНОВКА С ДВОЙНОЙ ТЕМПЕРАТУРОЙ ПОДАЧИ
МНОГОЗОННАЯ УСТАНОВКА С КЛАПАНАМИ, ХРОНОТЕРМОСТАТАМИ И ВНЕШНИМ
ДАТЧИКОМ (Код 8094101)**

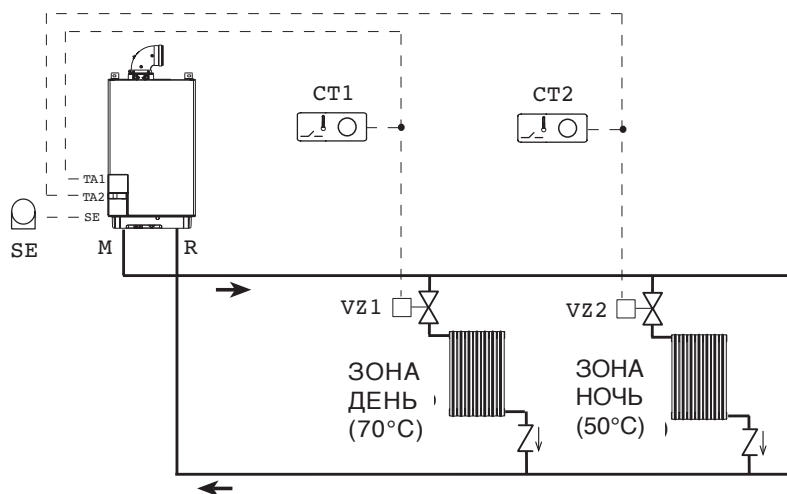

НОЧЬЮ КОТЁЛ РАБОТАЕТ С ПОНИЖЕННОЙ ТЕМПЕРАТУРОЙ ПОДАЧИ, ЕСЛИ БЫЛО УСТАНОВЛЕНО РАЗНОЕ РАСПИСАНИЕ, ПРЕДНАЗНАЧЕННОЕ ДЛЯ ЗОНЫ ДНЯ И ЗОНЫ НОЧИ:

- с **внешним датчиком** установить климатическую кривую зоны дня 1 с ПАР 25 и зоны ночи 2 с ПАР 26,
- **без внешнего датчика** войти в настройку зоны дня 1, нажав на кнопку и изменив значение кнопками и . Произвести доступ к установкам ночной зоны 2, нажимая 2 раза на кнопку и изменить значение с помощью кнопок и .

**8 УСТАНОВКА С ДВОЙНОЙ ТЕМПЕРАТУРОЙ ПОДАЧИ
МНОГОЗОННАЯ УСТАНОВКА С НАСОСАМИ, ХРОНОТЕРМОСТАТАМИ И ВНЕШНИМ
ДАТЧИКОМ (Код 8094101)**

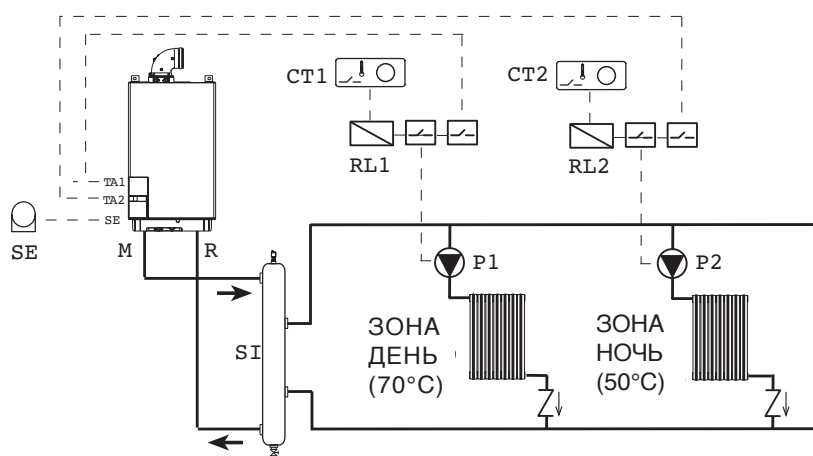

9 СИСТЕМА С УДАЛЕННЫМ КОТЛОМ

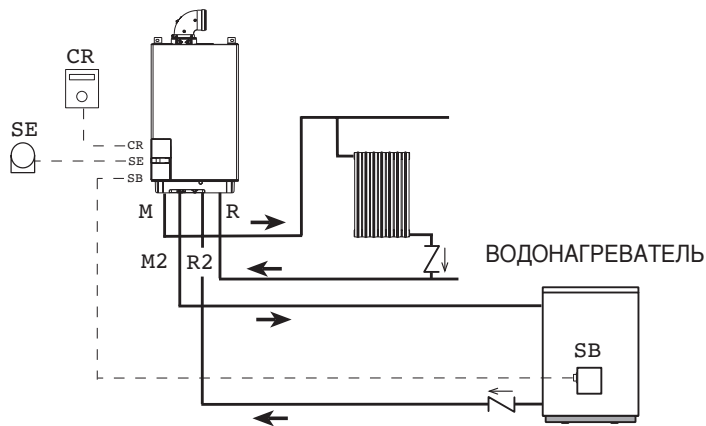

НАСТРОЙКА ПАРАМЕТРОВ

Подключите датчик котла (SB) и задайте: **PAR 2 = 3**

Альтернативно CR можно использовать ТА, подключенный к ТА1.

10 УСТАНОВКА С УДАЛЁННЫМ ВОДОНАГРЕВАТЕЛЕМ ПОСЛЕ ГИДРОСЕПАРАТОРА

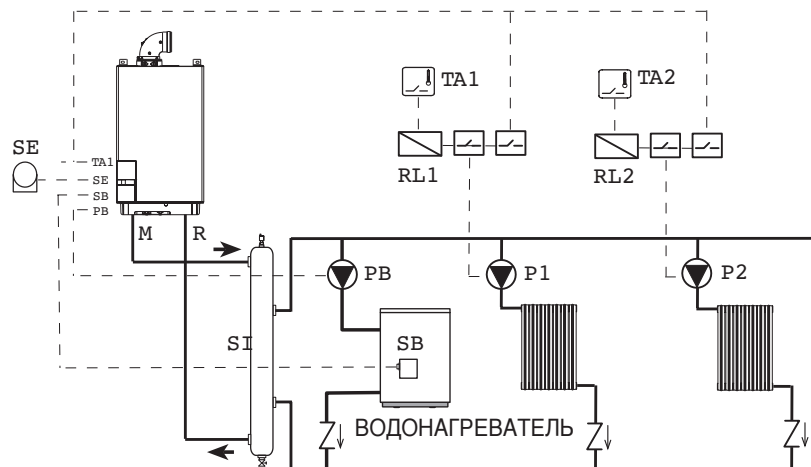

11 СИСТЕМА СО СМЕСИТЕЛЬНЫМ КЛАПАНОМ СИСТЕМА С ПРЯМОЙ И СМЕШАННОЙ ЗОНОЙ

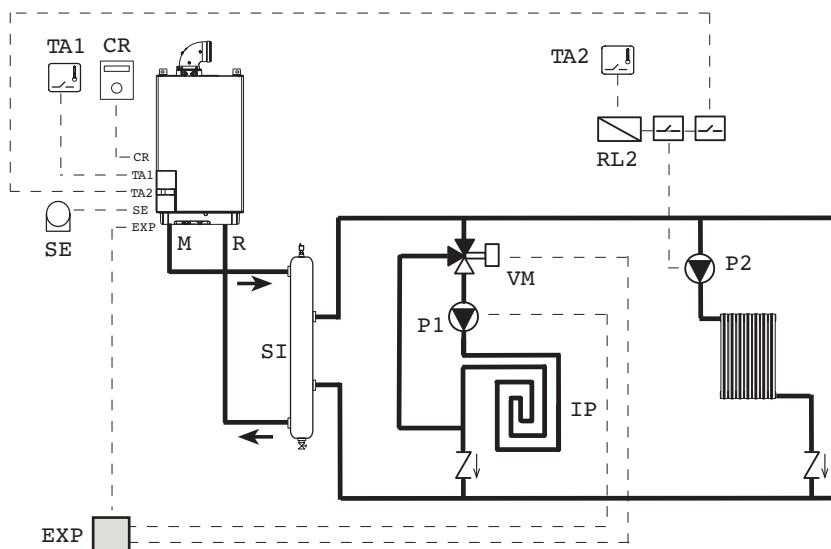

НАСТРОЙКА ПАРАМЕТРОВ

Для использования дистанционного управления SIME HOME (CR) в качестве удалённой панели управления котла, а не в качестве индикатора температуры помещения, необходимо установить: **PAR 7 = 0**

**12 СИСТЕМА СО СМЕСИТЕЛЬНЫМ КЛАПАНОМ
СИСТЕМА С ДВУМЯ ПРЯМЫМИ И ДВУМЯ СМЕШАННЫМИ ЗОНАМИ**

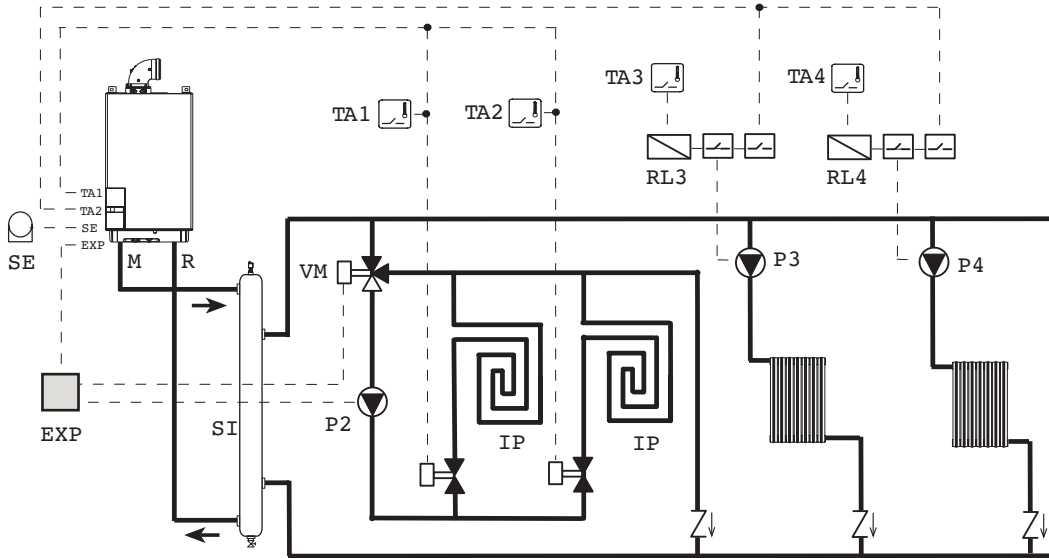

**13 СИСТЕМА СО СМЕСИТЕЛЬНЫМ КЛАПАНОМ
СИСТЕМА С ДВУМЯ НЕЗАВИСИМЫМИ СМЕШАННЫМИ ЗОНАМИ И ДВУМЯ КОМПЛЕКТАМИ
ДЛЯ СМЕШАННЫХ ЗОН (Код. 8092234)**

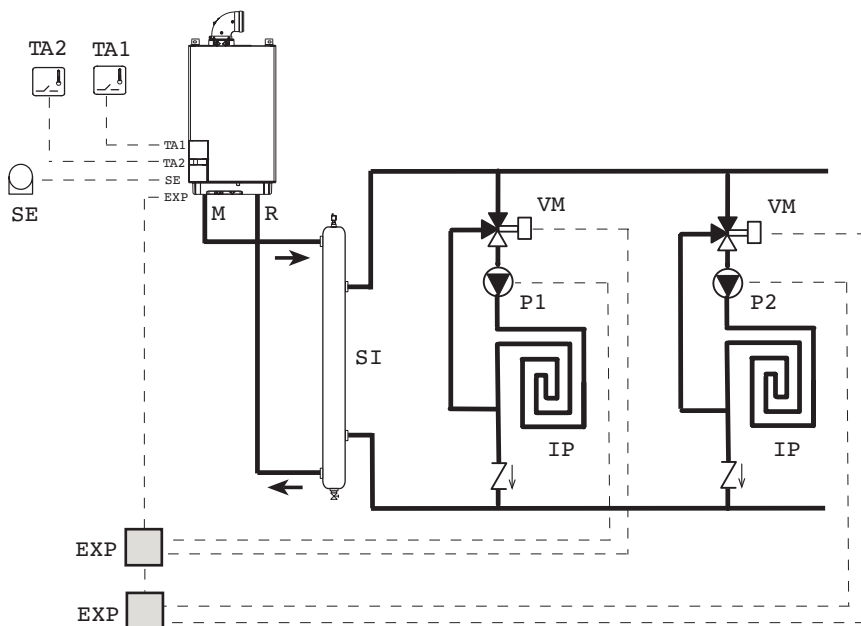

IT
ENG
RUS

2.12 ЭЛЕКТРИЧЕСКАЯ СХЕМА (Рис. 6)



Рис. 6

3 ХАРАКТЕРИСТИКИ

3.1 ПАНЕЛЬ УПРАВЛЕНИЯ (Рис. 14)

IT
ENG
RUS

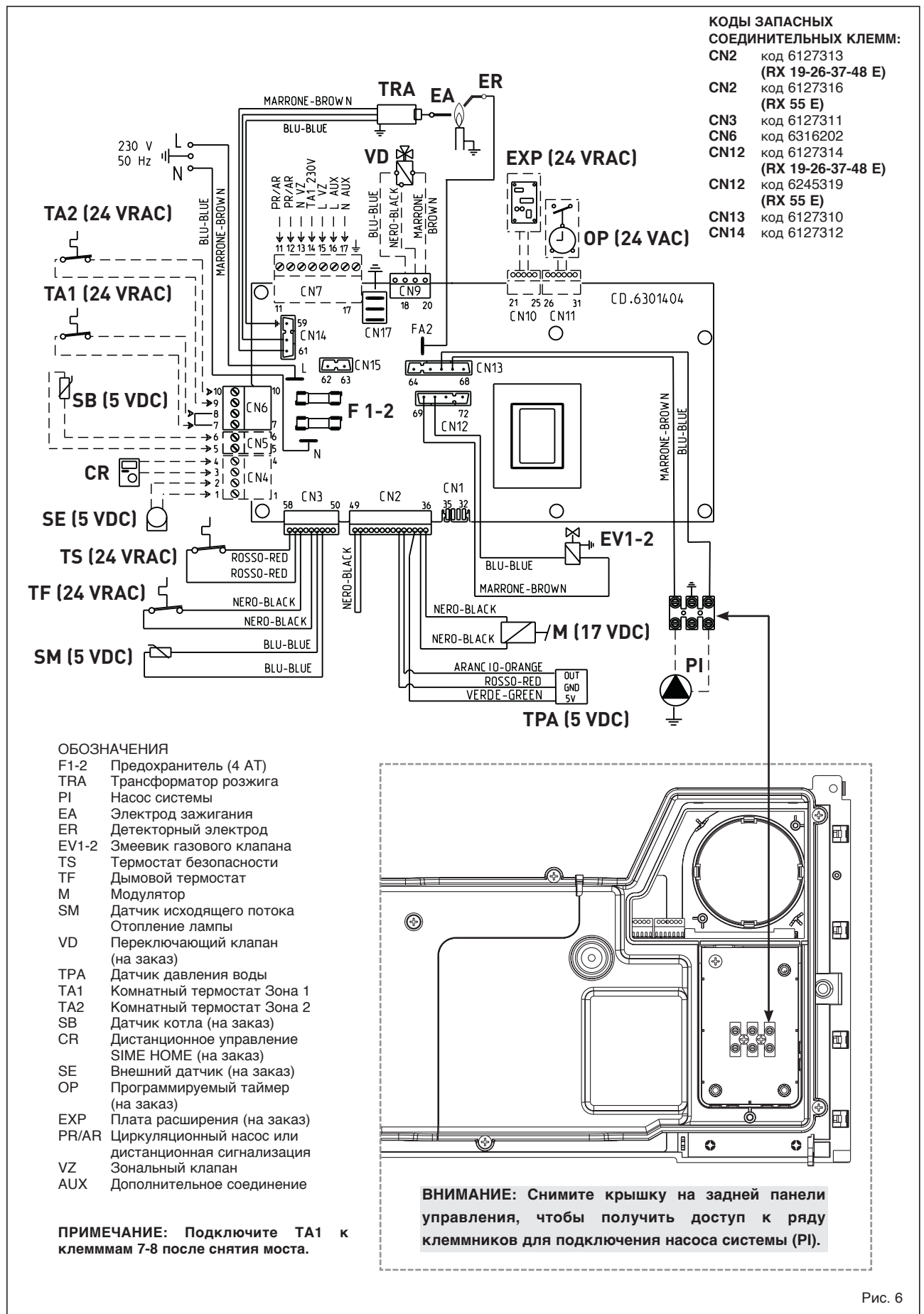
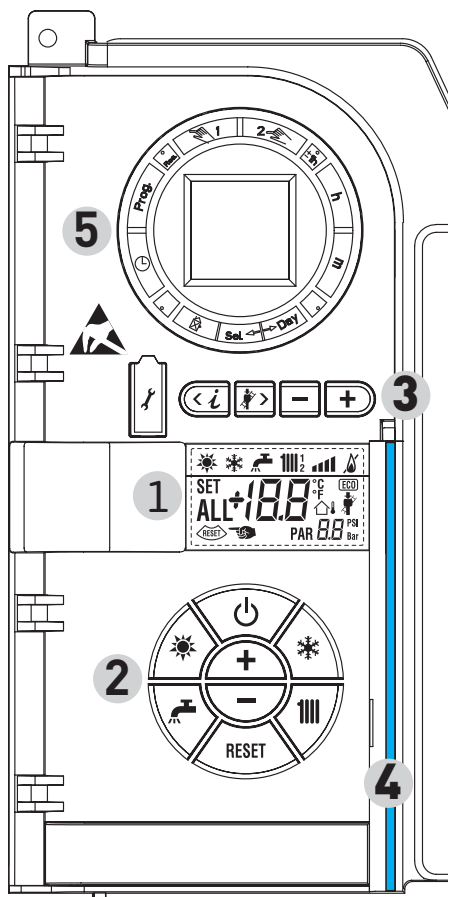

1 - ОПИСАНИЕ ИЗОБРАЖЕНИЙ ДИСПЛЕЯ

-  **ИЗОБРАЖЕНИЕ РЕЖИМА ЛЕТО**
-  **ИЗОБРАЖЕНИЕ РЕЖИМА ЗИМА**
-  **ИЗОБРАЖЕНИЕ РЕЖИМА САНТЕХНИЧЕСКАЯ ВОДА**
-  **ИЗОБРАЖЕНИЕ РЕЖИМА ОТОПЛЕНИЕ**
1 = Установка нагрева первого контура
2 = Установка нагрева второго контура
-  **ГРАДУИРОВАННАЯ ШКАЛА МОЩНОСТИ**
Сегменты строки загораются пропорционально производимой мощности котла.
-  **ИЗОБРАЖЕНИЕ ФУНКЦИОНИРОВАНИЯ ГОРЕЛКИ И БЛОКИРОВКИ**
-  **ИЗОБРАЖЕНИЕ НЕОБХОДИМОСТИ В СБРОСЕ**
-  **ИЗОБРАЖЕНИЕ ФУНКЦИИ ЧИСТКИ ТРУБ**
-  **ВТОРИЧНЫЕ ЦИФРЫ**
Котёл показывает значение давления установки (правильное значение от 1 до 1,5 бар)
-  **ГЛАВНЫЕ ЦИФРЫ**
Котёл показывает установленные значения, состояние неисправности и внешнюю температуру

2 - ОПИСАНИЕ КОМАНД

-  **КНОПКА ФУНКЦИИ ВКЛ/ВЫКЛ**
ВКЛ = Котёл получает электропитание
ВЫКЛ = Котёл получает электропитание, но не готов для функционирования. В любом случае, защитные функции находятся во включённом состоянии.
-  **КНОПКА РЕЖИМА ЛЕТО**
При нажатии на эту кнопку котёл функционирует только на запрос сантехнической воды
-  **КНОПКА РЕЖИМА ЗИМА**
Нажав на эту кнопку, котёл начинает функционировать для отопления и для сантехнической воды.
-  **КНОПКА НАСТРОЙКА САНТЕХНИЧЕСКОЙ ВОДЫ**
При нажатии на кнопку показывается значение температуры сантехнической воды
-  **КНОПКА НАСТРОЙКА ОТОПЛЕНИЯ**
При первом нажатии на кнопку показывается значение температуры контура отопления 1
При втором нажатии на кнопку показывается значение температуры контура отопления 2
-  **КНОПКА СБРОС**
Даёт возможность восстановить функционирование после неполадки
-  **КНОПКА УВЕЛИЧЕНИЕ И УМЕНЬШЕНИЕ**
Нажатием на эту кнопку увеличивается или уменьшается установленное значение

ВНИМАНИЕ: Режим ЛЕТО активизируется только тогда, когда котел подключен к внешнему нагревателю ACS.

3 - КНОПКИ, ПРЕДНАЗНАЧЕННЫЕ ДЛЯ УСТАНОВЩИКА (доступ к параметрам INST и параметрам OEM)

-  **СОЕДИНЕНИЕ ДЛЯ ПК**
Используется только с набором программирования компании SIME и только уполномоченным персоналом. Запрещается присоединять другие электронные устройства (фотокамеры, телефоны, мрз и т.д.). Используйте инструмент для снятия крышки и для её вставления после использования.
ВНИМАНИЕ: Последовательный порт чувствителен к электростатическим разрядам. Перед его использованием рекомендуется дотронуться до заземлённой металлической поверхности для электростатической разрядки.
-  **КНОПКА ИНФОРМАЦИИ**
Нажав на эту кнопку несколько раз можно пробежаться по параметрам.
-  **КНОПКА ФУНКЦИИ ЧИСТКИ ТРУБ**
Нажав на эту кнопку несколько раз можно пробежаться по параметрам.
-  **КНОПКА УМЕНЬШЕНИЯ**
Изменяются значения, установленные по умолчанию.
-  **КНОПКА УВЕЛИЧЕНИЯ**
Изменяются значения, установленные по умолчанию.

4 - СВЕТОВАЯ СТРОКА



- Голубая = Функционирование
- Красная = Неполадка функционирования

5 - ЧАСОВОЕ ПРОГРАММИРУЮЩЕЕ УСТРОЙСТВО (факультативно)

- Механические (код 8092228) или цифровые часы (код 8092229) для программирования отопления/сантехнической воды.

Рис. 14

3.2 ДОСТУП К ИНФОРМАЦИИ ДЛЯ УСТАНОВЩИКА

Для получения доступа к информации для установщика нажмите на кнопку  (3, рис. 14). При каждом нажатии на кнопку выполняется переход к последующей информации. Если кнопка  не нажимается, система автоматически выходит из данной функции. Список информации:

1. Показ внешней температуры только с присоединённым внешним датчиком

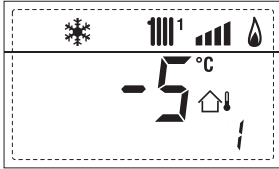

2. Показ температуры датчика отопления (SM)

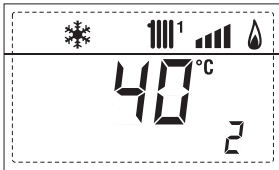

3. Показ датчика температуры сантехнической воды (SS)

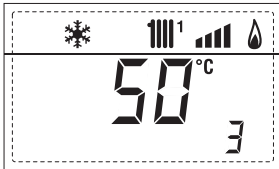

4. Показ вспомогательного датчика температуры

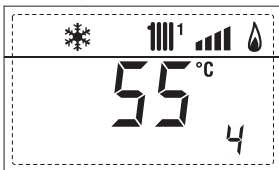

5. Показ датчика температуры дымов

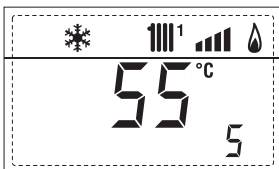

6. Показ температуры отопления, которая относится к первому контуру

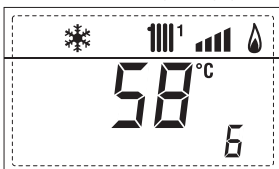

7. Показ температуры отопления, которая относится ко второму контуру

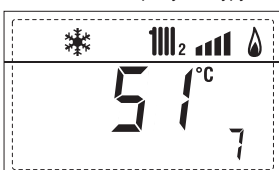

8. Показ ионизационного тока μA



9. Отображение тока на модуляторе в mA



10. Показ часов функционирования горелки в часах, умноженное на 100 (напр., 14.000 и 10)



11. Показ количества розжигов горелки, умноженное на 1000 (напр., 97.000 и 500)

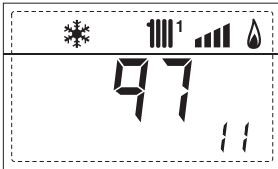

12. Показ кода ошибки последней неполадки



13. Показ кода ошибки предпоследней неполадки



14. Показ общего количества неполадок

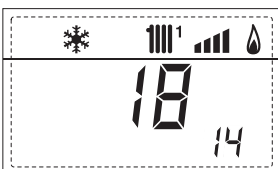

15. Счётчик доступов к параметрам установщика (напр., 140 доступов)



16. Счётчик доступов к параметрам OEM (напр., 48 доступов)



17. Отображение подачи сантехнического расходомера (напр. 18 л/мин и 0,3 л/мин) или состояние регулятора расхода (соответственно ВКЛ и ВЫКЛ)

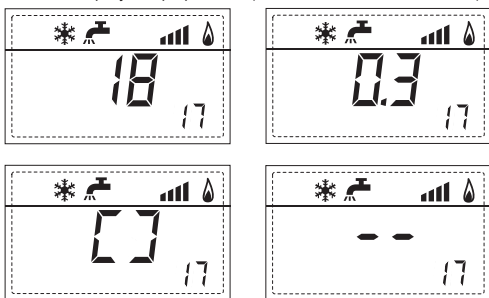

18. Отображение значение зонда смешанной установки с платой ZONA MIX 1 (вход S2)

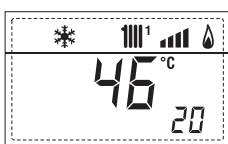

19. Отображение предохранительного термостата ZONA MIX (вход S1) соответственно ВКЛ и ВЫКЛ

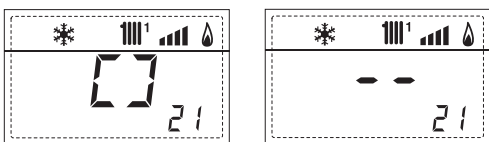

20. Отображение насоса с платой ZONA MIX 1 (соответственно ВКЛ и ВЫКЛ)

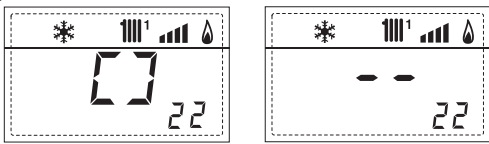

21. Отображение команды открытия клапана с платой ZONA MIX 1 (соответственно ВКЛ и ВЫКЛ)

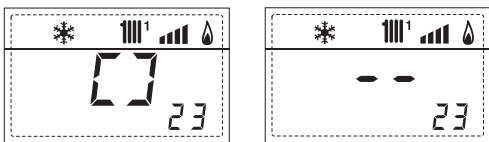

22. Отображение команды закрытия клапана с платой ZONA MIX 1 (соответственно ВКЛ и ВЫКЛ)

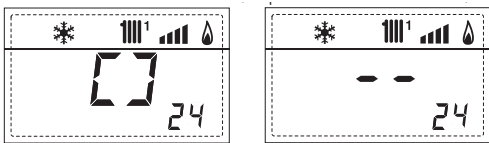

23. Отображение значение зонда смешанной установки с платой ZONA MIX 2



24. Отображение предохранительного термостата с платой ZONA MIX 2 (вход S1) соответственно ВКЛ и ВЫКЛ

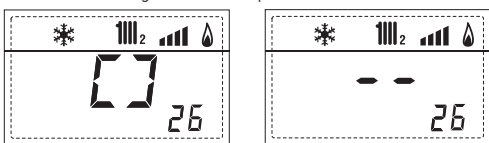

25. Отображение насоса с платой ZONA MIX 2 (соответственно ВКЛ и ВЫКЛ)

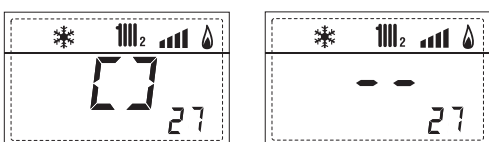

26. Отображение команды открытия клапана с платой ZONA MIX 2 (соответственно ВКЛ и ВЫКЛ)

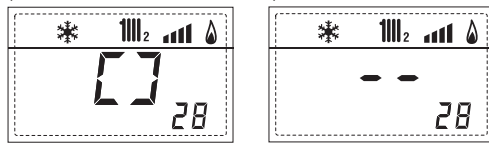

27. Отображение команды закрытия клапана с платой ZONA MIX 2 (соответственно ВКЛ и ВЫКЛ)

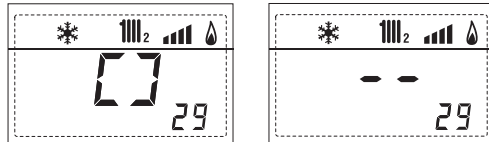

28. Отображение значения температуры солнечного датчика S1 с солнечной платой INSOL



29. Отображение значения температуры солнечного датчика S2 с солнечной платой INSOL

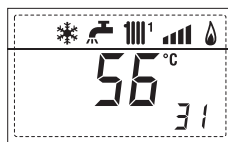

30. Отображение значения температуры солнечного датчика S3 с солнечной платой INSOL

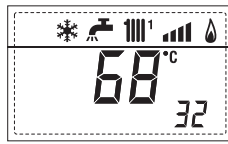

31. Отображение солнечного реле R1 с солнечной платой INSOL (соответственно ВКЛ и ВЫКЛ)

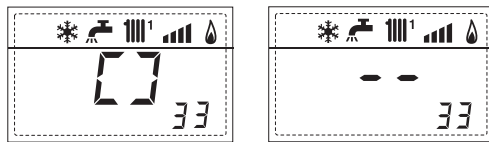

32. Отображение солнечного реле R2 с солнечной платой INSOL (соответственно ВКЛ и ВЫКЛ)

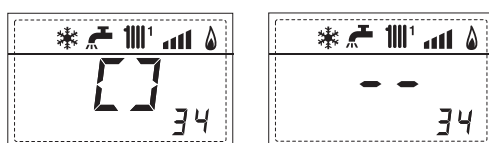

33. Отображение солнечного реле R3 с солнечной платой INSOL (соответственно ВКЛ и ВЫКЛ)

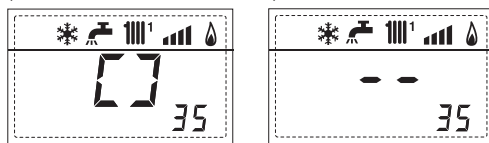

34. Визуализация состояния соляного выключателя (соответственно ВКЛ и ВЫКЛ)

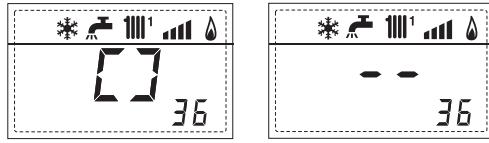

35. Версия программного обеспечения, наличная в карте EXP (конфигурация ZONA MIX)



36. Версия программного обеспечения, наличная во второй карте EXP (конфигурация ZONA MIX)



3.3 ДОСТУП К ПАРАМЕТРАМ УСТАНОВЩИКА

Для получения доступа к параметрам для установщика одновременно нажмите на кнопки (←) и (→) и держите их нажатыми в течение 2 секунд (3 рис. 14).

Например, параметр ПАР 23 показывается на экране панели управления следующим образом:

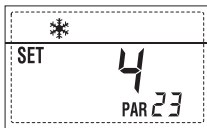

Для перехода от одного параметра к другому использовать кнопки (←) и (→), а значения по умолчанию изменяют с помощью кнопок (□) и (+).

Возврат к стандартному отображению, происходит автоматически через 60 секунд или при нажатии на одну из командных кнопок (2 илл. 14), за исключением кнопки СБРОСА.

3.3.1 Замена платы или восстановление параметров

Если электронная плата заменяется или восстанавливается, для запуска котла необходимо выполнить конфигурацию ПАР 1 и ПАР 2, давая каждой типологии котла следующие значения:

ГАЗ	КОТЁЛ	ПАР 1
МЕТАН (G 20)	RX 19-26-37-48-55 E	10
ПРОПАН (G 31)	RX 19-26-37-48-55 E	12

ПАРАМЕТРЫ УСТАНОВЩИКА

БЫСТРАЯ КОНФИГУРАЦИЯ

ПАР.	ОПИСАНИЕ	ДИАПАЗОН	ЕД. ИЗМЕР.	ШАГ	НАСТРОЙКА ПО УМОЛЧАНИЮ
1	Конфигурация горения	— = Н/У 1 ... 12	=	=	“_”
2	Конфигурация гидравл.	— = Н/У 1 ... 14	=	=	12
3	Программирующее устройство часовое	2 = DHW + Нас. рецирк. 2 = DHW 3 = Насос рециркуляции	=	=	1
4	Отключение датчик давления	0 = Отключено 1 = Подключено 0-4 БАР	=	=	1
5	Назначение вспомогательного реле AUX (только котел)	1 = Удалённый сигн. трев. 2 = Насос рециркуляции	=	=	1
6	Световая строка наличия напряжения	0 = Отключён 1 = Подключен	=	=	1
7	Распределение каналов SIME HOME	0 = Не был распределён 1 = Канал 1 2 = Канал 1-2	=	=	1
8	---	---	---	---	---
9	---	---	---	---	---
10	Конфигурация подсоединённого устройства	1 = SIME HOME 2 = CR 53 3 = RVS	=	=	1
11	Поправка показаний внешнего датчика	-5 ... +5	°C	1	0
12	Продолжительность подсветки	— = Всегда 0 = Никогда 1 ... 199	сек. x 10	1	3
13	Скорость модулирующего насоса	0 = минимальная 1 = максимальная 2 = автоматическая	=	=	1

БЫТОВАЯ ВОДА – ОТОПЛЕНИЕ

ПАР.	ОПИСАНИЕ	ДИАПАЗОН	ЕД. ИЗМЕР.	ШАГ	НАСТРОЙКА ПО УМОЛЧАНИЮ
20	Минимальная бытовая температура	10 °C ... ПАР 21	°C	1	30
21	Максимальная бытовая температура	ПАР 20 ... ПАР 62 OEM	°C	1	60
22	Антилегионелла (только котел)	0 = Выключен 1 = Включен	=	=	0
23	Антифриз котла	0 ... +20	°C	1	3
24	Антифриз внешнего датчика	- 15 ... +5	°C	1	- 2
25	Задание климатической кривой Зона1	3 ... 40	=	1	20
26	Задание климатической кривой Зона2	3 ... 40	=	1	20
27	Минимальная температура Зона 1	ПАР 64 OEM ... ПАР 28	°C	1	20
28	Максимальная температура Зона 1	ПАР 27 ... ПАР 65 OEM	°C	1	80
29	Минимальная температура Зона 2	ПАР 64 OEM ... ПАР 30	°C	1	20
30	Максимальная температура Зона 2	ПАР 29 ... ПАР 65 OEM	°C	1	80
31	---	---	---	---	---
32	Время нагрева пост-циркуляции	0 ... 199	Сек.	10	30
33	Задержка переключения насоса Зона1	0 ... 199	10 сек.	1	1
34	Задержка нового зажигания	0 ... 10	Мин.	1	3
35	Дополн.источники Пороговая активация	-- , 15 ... 80	°C	1	“_”
36	Время быт.воды пост-циркуляции	0 ... 199	Сек.	1	0
39	Диапазон насыщения Модуляция расходомера	-- = Выключен 0 ... 100	%	1	100

КОТЕЛ	PAR 2
Мгновенная с выпускным клапаном и расходомером	1
Мгновенная с выпускным клапаном, расходомером и дополнительной солярной панелью	2
25/55 - 30/55 - 30/50	3
Только отопление	4
Мгновенная с переключающим клапаном и расходомером	5
Мгновенная с переключающим клапаном, расходомером и дополнительной солярной панелью	6
Котел с двойным насосом и датчиком (НИЗКОИНЕРЦИОННЫЙ)	7
Котел с двойным насосом и термостатом. Котел или только отопление (НИЗКОИНЕРЦИОННЫЙ)	8
Только отопление и датчик антифриза (НИЗКОИНЕРЦИОННЫЙ)	9
Котел с переключающим клапаном и датчиком (ВЫСОКОИНЕРЦИОННЫЙ)	10
Котел с двойным насосом и датчиком (ВЫСОКОИНЕРЦИОННЫЙ)	11
Котел с двойным насосом и термостатом или только отопление (ВЫСОКОИНЕРЦИОННЫЙ)	12
Котел с двойным насосом и термостатом (ВЫСОКОИНЕРЦИОННЫЙ)	13
Только отопление и датчик антифриза (ВЫСОКОИНЕРЦИОННЫЙ)	14

ПРИМЕЧАНИЕ: Внутри верхней дверцы панели котла находится этикетка, на которой приводится значение параметров PAR 1 и PAR 2, которое необходимо ввести (рис. 2)

ПАРАМЕТРЫ УСТАНОВЩИКА				
ПЛАТА РАСШИРЕНИЯ				
ПАР. ОПИСАНИЕ	ДИАПАЗОН	ЕД. ИЗМЕР.	ШАГ	НАСТРОЙКА ПО УМОЛЧАНИЮ
40 Количество плат расширения	0 ... 3	=	1	0
41 Время хода смесит. клапана	0 ... 199	10 сек.	1	12
42 Приоритет ГВС над смешанной зоной	0 = Параллельный 1 = Абсолютный	=	=	1
43 Сушка стяжки	0 = Отключено 1 = Изгиб А 2 = Изгиб В 3 = Изгиб А+В	=	=	0
44 Тип солнечной установки	1 ... 7	=	1	1
45 Δt насоса солнечного коллектора 1	ПАР 74 OEM - 1... 50	°C	1	8
46 Задержка подключения солнечного комплекта	"-", 0 ... 199	мин.	1	0
47 Т мин. солнечного коллектора	"-", -30 ... 0	°C	1	- 10
48 Т макс. солнечного коллектора	"-", 80 ... 199	°C	1	120
ВОССТАНОВЛЕНИЕ ПАРАМЕТРОВ				
ПАР. ОПИСАНИЕ	ДИАПАЗОН	ЕД. ИЗМЕР.	ШАГ	НАСТРОЙКА ПО УМОЛЧАНИЮ
49 * Восстановление параметров по умолчанию (ПАР 1 - ПАР 2 равны "-")		-, 1	=	= =

* При появлении затруднений в понимании текущих установок, в случае аномального или непонятного функционирования котла, рекомендуется восстановить начальные значения, устанавливая ПАР 49 = 1 и ПАР 1 и ПАР 2, как указано в пункте 3.3.1.

3.4 ПРИ ПОДКЛЮЧЕННЫМ ВНЕШНЕМ ДАТЧИКЕ (рис. 15)

Если присутствует внешний датчик, НАСТРОЙКИ отопления осуществляются на основании климатических кривых в зависимости от внешней температуры и, в любом случае, они ограничиваются значениями в пределах диапазона, который был описан в пункте 3.3 (параметры ПАР 25 для зоны 1, ПАР 26 для зоны 2). Для устанавливаемой климатической кривой можно выбрать значение от 3 до 40 (шагом в 1 значение). Увеличивая наклон, представленный кривыми на рис. 15, увеличивается температура подачи установки в зависимости от внешней температуры.

ПРИМЕЧАНИЕ: Введите также параметры ПАР 27 = 50 и ПАР 29 = 50.

3.5 ФУНКЦИИ ПЛАТЫ

Электронная плата имеет следующие функции:

- Защита от замерзания контура отопления и ГВС (ICE).
- Система розжига и определения пламени.
- Настройка с панели управления мощности котла и типа используемого газа.
- Антиблокировка насоса, который получает питание в течение нескольких секунд после 24 часов бездействия.
- Защита от легионеллы для котла с накапливающим водонагревателем.
- Очистка труб, которую можно включить с панели управления.
- Температура в режиме плавной регулировки с присоединённым внешним датчиком. Она устанавливается на панели управления и она действует и дифференцируется, как на нагревательной установке контура отопления 1, так и на установке контуров отопления 2.
- Управление двумя автономными отопительными системами.
- Автоматическая регулировка мощности розжига и максимальной мощности отопления. Регулировки автоматически управляют с электронной платы для гарантии максимальной гибкости использования установки.
- Интерфейс со следующими электронными устройствами: дистанционный контроль SIME HOME код 8092280/81, терморегуляторы RVS и связь со смешанной зональной платой ZONA MIX код 8092234. Для конфигурации устройств с платой котла введите параметр установки **PAR 10**.
- Функции антиконденсации,



Рис. 15

предварительный нагрев корпуса (знак “+” перед основными символами) и противоинерционная.

3.6 ДАТЧИК ТЕМПЕРАТУРЫ (SM)

В **Таблице 3** приведены значения сопротивления (Ом), полученные от датчика нагрева при различных температурах.

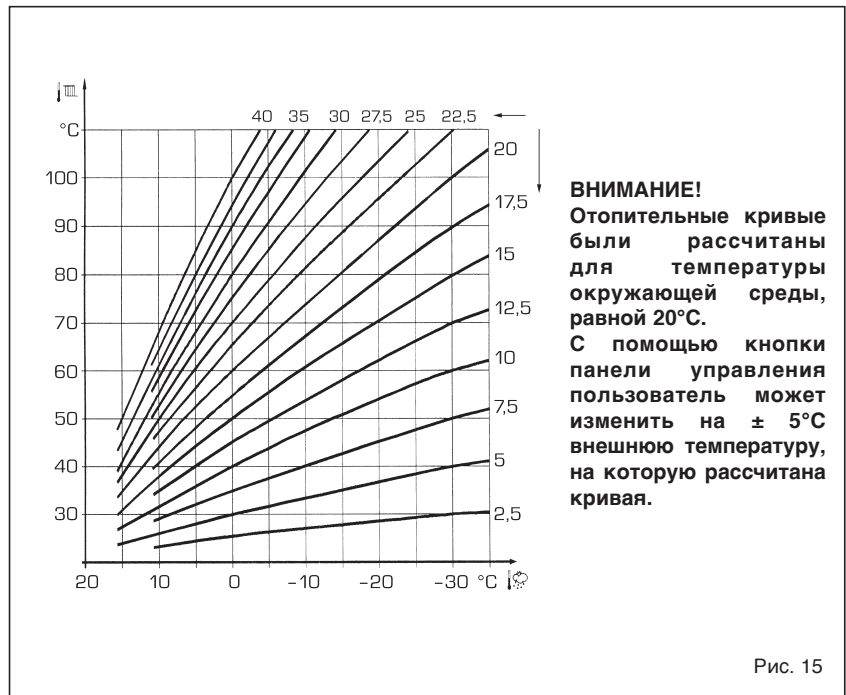
При прерванном термодатчике (SM) котел перестает работать.

ТАБЛИЦА 3

Температура (°C)	Сопротивление (Ом)
20	12.090
30	8.313
40	5.828
50	4.161
60	3.021
70	2.229
80	1.669

3.7 ЭЛЕКТРОННОЕ ЗАЖИГАНИЕ (Рис. 16)

Зажигание и выявление пламени контролируется двумя электродами, которые обеспечивают время реакции при аварийном выключении или отсутствии газа в течении одной секунды.

3.7.1 Рабочий цикл

Розжиг горелки происходит в течение 10 секунд после открытия газового клапана. Отсутствие розжига с последующим включением сигнала блокировки может быть связано с:

– Отсутствие газа

Электрод зажигания подает искру в течение времени не более 10 секунд и если не происходит розжиг горелки, то сигнализируется аномалия.

Это может случиться при первом запуске или после длительного простоя из-за наличия воздуха в газопроводе. Это может быть вызвано закрытым газовым краном или одним из клапанов катушки, которая не позволяет открывание клапана в случае прерывания намотки.

– Электрод зажигания не подает искру

В котле только открытие газа к горелке и через 10 сек. отображается наличие аномалии.

Это может быть вызвано прерыванием кабеля электрода или его неправильным креплением к точкам соединения. Электрод заземлен или сильно изношен и должен быть заменен. Электронная плата неисправна.

– Пламя не обнаружено

После зажигания продолжается постоянная подача искры электродом, даже если горелка включена. Через 10 секунд подача искры прекращается, горелка выключается и обнаруживается аномалия.

Это может быть вызвано прерыванием кабеля электрода или его неправильным креплением к точкам соединения. Электрод заземлен или сильно изношен и

должен быть заменен. Электронная плата неисправна.

При неожиданном сбое питания горелка немедленно выключается и при восстановлении напряжения, котел автоматически восстанавливает свою работу.

3.8 УСТРОЙСТВО ПРОТИВОДЫМОВОЙ ЗАЩИТЫ (Рис. 17)

Это защитное устройство на случай оттока дыма в помещение в результате выхода из строя или частичной закупорки дымохода (5). Контрольное устройство срабатывает, блокируя функционирование газовой заслонки, если происходит непрерывный выброс дыма в помещение и в таком количестве, что он становится опасен.

Для нового включения котлоагрегата необходимо отвинтить крышку термостата и нажать на находящуюся внизу кнопку.

Прежде чем выполнить эти операции, убедитесь, что на пульте управления отключено напряжение.

Если устройство постоянно включается, необходимо тщательно проверить дымоход и при помощи необходимых модификаций сделать его функционирование эффективным.

В моделях "RX 37-48-55 E" капилляр дымового термостата, расположенный на задней стенке котлоагрегата, должен быть вставлен в отверстие $\varnothing 12,5$ опорного кронштейна противонагнетателя и прикреплен к нему при помощи соединения или контргайки M12, уже установленных на капилляре.

Примечание:
Категорически воспрещается отключать, убирать или выводить из строя контрольное устройство. В противном случае утрачивается право на гарантийное обслуживание. Для его контроля и замены обращайтесь в специализированную техслужбу.

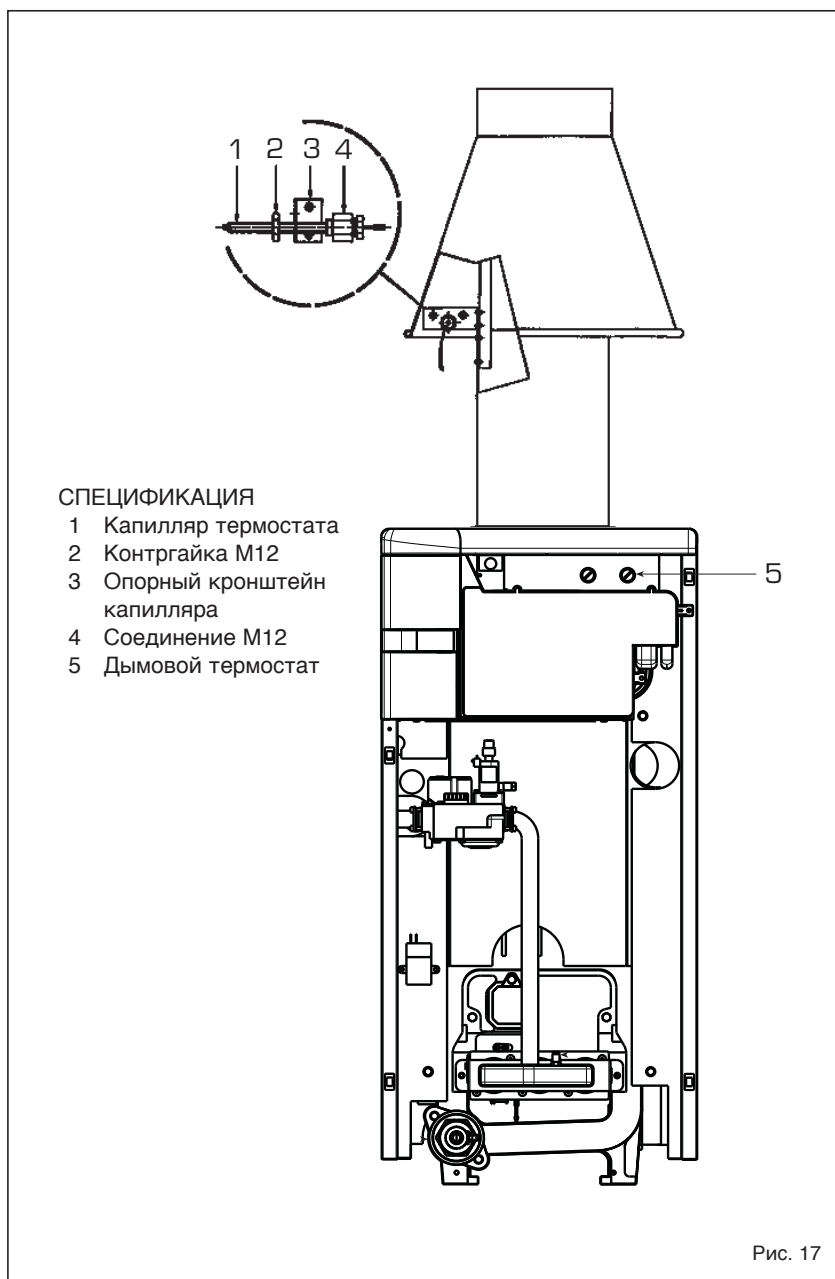
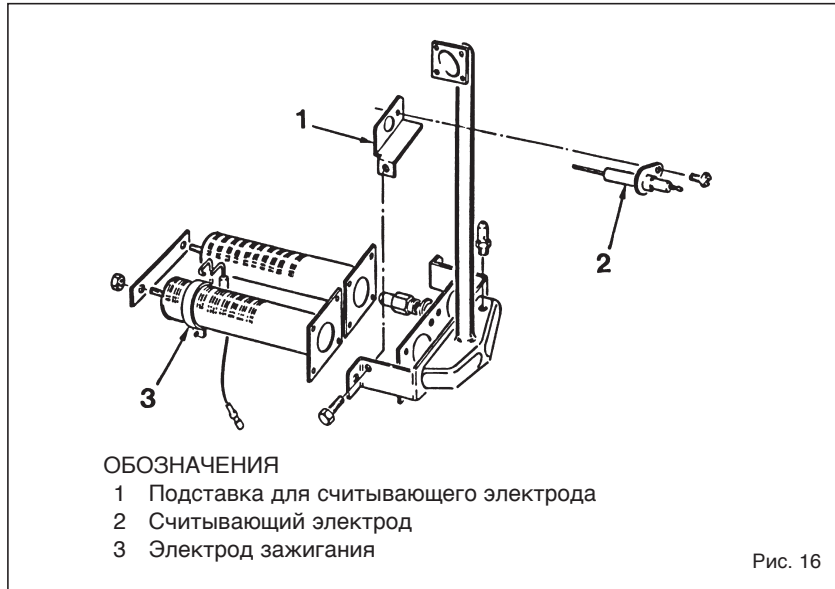

IT
ENG
RUS

4 ЭКСПЛУАТАЦИЯ И СОДЕРЖАНИЕ

4.1 ГАЗОВЫЙ КЛАПАН (Рис. 18)

Котел оборудован газовым клапаном HONEYWELL VK 4105M (модели 19-26-37-48E) и HONEYWELL VR 4605M (модель 55 E). Газовый клапан откалиброван на двух значениях давления: максимальном и минимальном, которые соответствуют, в зависимости от типа газа, значениям указанным в **Таблице 4**.

Калибровка давления газа на максимальные и минимальные значения осуществляется на производственных линиях SIME, следовательно, они не должны изменяться.

4.1.1 Регулировка газового клапана (Рис. 20)

Для калибровки максимального и минимального давления на газовом клапане, действовать следующим образом:

- Подключите колонку или манометр на выходе после газового клапана (С Рис. 18).
- Снимите крышку (1) на модуляторе.
- Нажмите кнопку в течение нескольких секунд и полностью откройте кран горячей воды.
- Нажмите кнопку .
- Помните, что при задании значения, вращение по часовой стрелке увеличивает давление, а в обратную сторону – уменьшает.
- Задайте максимальное давление с помощью гайки (3) и найдите

его соответствующее значение, приведенное в **Таблице 4** (Рис. 18).

- Только после регулировки максимального значения, отрегулируйте минимальное.
- Нажмите кнопку оставляя кран горячей воды открытым.
- Затяните гайку (3) закрутив болт (2) пока не найдете минимальное значение, указанное в **Таблице 4** (Рис. 18).
- Несколько раз нажмите кнопки и , оставляя кран горячей воды открытым и убедитесь, что максимальное и минимальное давление соответствует заданным значениям. При необходимости исправьте настройки.
- Нажмите кнопку чтобы выйти из меню.
- Снимите манометр и не забывайте затянуть стопорный болт от давления.
- Верните пластмассовую крышку (1) на модуляторе и по возможности запечатайте ее каплей краски.

ВНИМАНИЕ: При модели “55 E” в начале задайте МИНИМАЛЬНОЕ давление, а после этого МАКСИМАЛЬНОЕ.

4.1.2 Конфигурация нового топлива

Для достижения установленных параметров, нажмите кнопки и .

в течение 5 секунд (3 рис. 14). Значение параметра меняется кнопками и .

Экран покажет параметр PAR 1. Например, если бойлер настроен под природный газ (G20), то появится параметр SET 10:

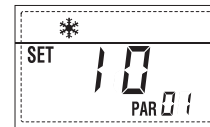

Чтобы изменить топливо на пропанбутан LPG (G30-G31), необходимо достичь до SET 12, нажав несколько раз на кнопку .



Через 10 секунд дисплей автоматически возвращается к стандартному меню.

4.6 ОБСЛУЖИВАНИЕ

Для обеспечения функциональности и эффективности блока требуется представлять регулярные и систематические проверки. Частота проверок зависит от типа прибора и от конкретных условий монтажа и эксплуатации. Считается целесообразным проводить ежегодный осмотр квалифицированным персоналом.

HONEYWELL VK 4105M (RX 19-26-37-48 E)

HONEYWELL VR 4605M (RX 55 E)

ТАБЛИЦА 4

RX	19 E	26 E	37 E	48 E	55 E	
Метан - G20						
Макс. давление горелки	mbar	9,2	9,8	9,2	9,1	11,5
Мин. давление горелки	mbar	4,0	4,3	4,0	4,0	5,5
Бутан - G30						
Макс. давление горелки	mbar	28,0	28,0	28,0	28,0	28,0
Мин. давление горелки	mbar	10,2	11,8	11,5	13,1	12,5
Пропан - G31						
Макс. давление горелки	mbar	35,0	35,0	35,0	35,0	35,0
Мин. давление горелки	mbar	12,7	14,9	14,6	16,6	15,8

ОБОЗНАЧЕНИЕ

A Модулятор
 B Исходящее давление
 C Входящее давление

Рис. 18

Как правило, необходимо сделать следующее:

- Очистите пустоты корпуса котла, используя щетку и движениями сверху вниз.
- Очистите основную горелку и удалите отложения с электродов.
- Проверьте систему для вывода дыма.
- Проверьте систему зажигания, выключения и эксплуатации.
- После сборки всех газовых соединений нужно проверить их герметичность с помощью мыльной воды или специальных продуктов, избегая использование открытого огня.



Рис. 20

4.6.1 Функция очистки труб (Рис. 21)

Для выполнения проверки функции горения котла держите в течение нескольких секунд нажатой кнопку для установщика (⏏). Функция очистки труб будет включена и будет сохраняться в течение 15 минут.

С этого момента котёл начнёт функционировать в режиме отопления с максимальной мощностью, с выключением при 80°C и с новым включением при 70°C (**ВНИМАНИЕ: Существует опасность перегрева для незащищённых установок с низкой температурой. Перед тем, как включить функцию очистки труб удостоверьтесь, что клапаны радиатора или клапаны зоны, при наличии таковых, были открыты.** Испытание можно провести также и при функционировании в режиме ГВС.

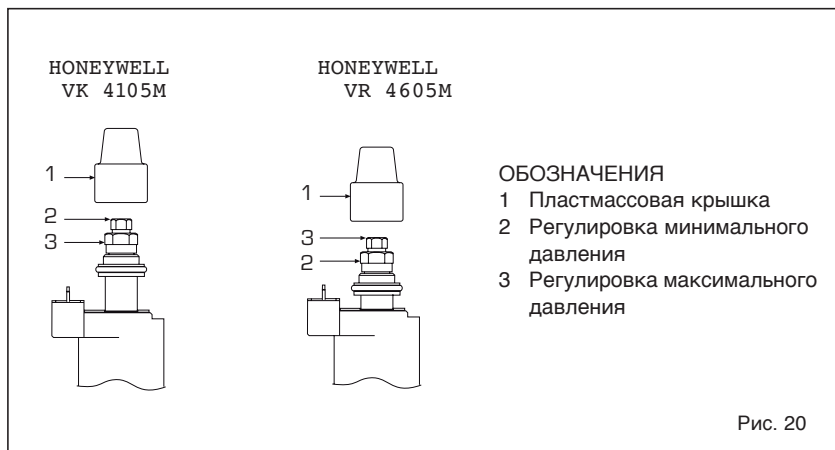
Для его выполнения достаточно, после включения функции очистки труб, отлить горячую воду из одного или нескольких кранов.

В этих условиях котёл работает на максимальной мощности с регулированием температуры водопроводной воды от 60°C до 50°C. При проведении проверки краны горячей воды должны оставаться открытыми. В течение 15 минут выполнения функции очистки труб, если нажать на кнопки (⏏ и ⏏), котёл встанет, соответственно, на максимальную или минимальную мощность.

Функция очистки труб автоматически отключается через 15 минут или при новом нажатии на кнопку (⏏).

4.6.2 Функция сушки стяжки (Рис. 21/а)

Функция для сушки стяжки поддерживает пол на определённом температурном профиле и может быть подключена только на системах с



Рис. 21



Рис. 21/а

комплект смешанной зоны ZONA MIX код 8092234.

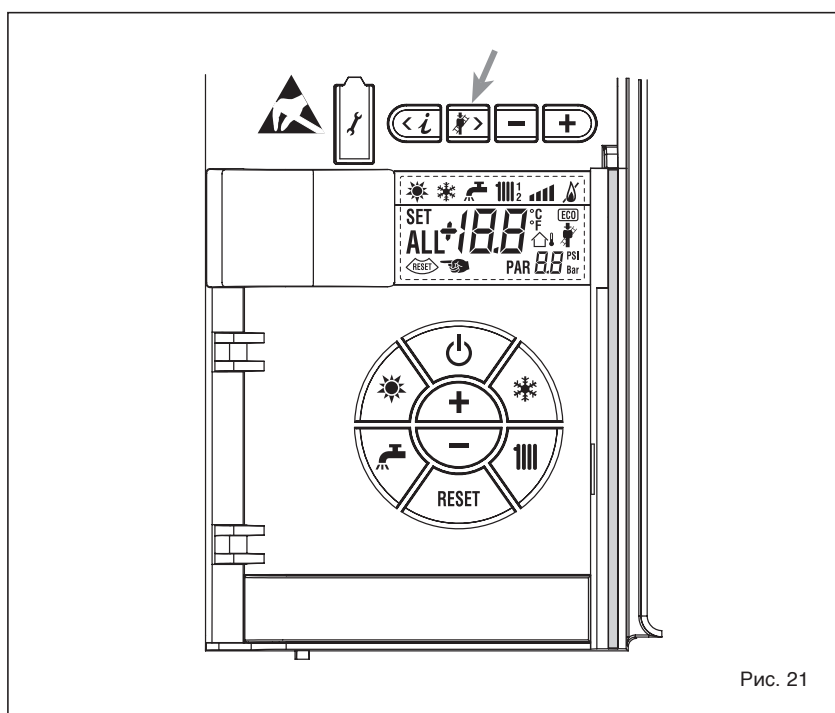
Температурные профили могут быть выбраны через установку параметра установщика ПАР 43:

- 0 = Функция отключена
- 1 = Установка кривой А
- 2 = Установка кривой В
- 3 = Установка кривой А + В

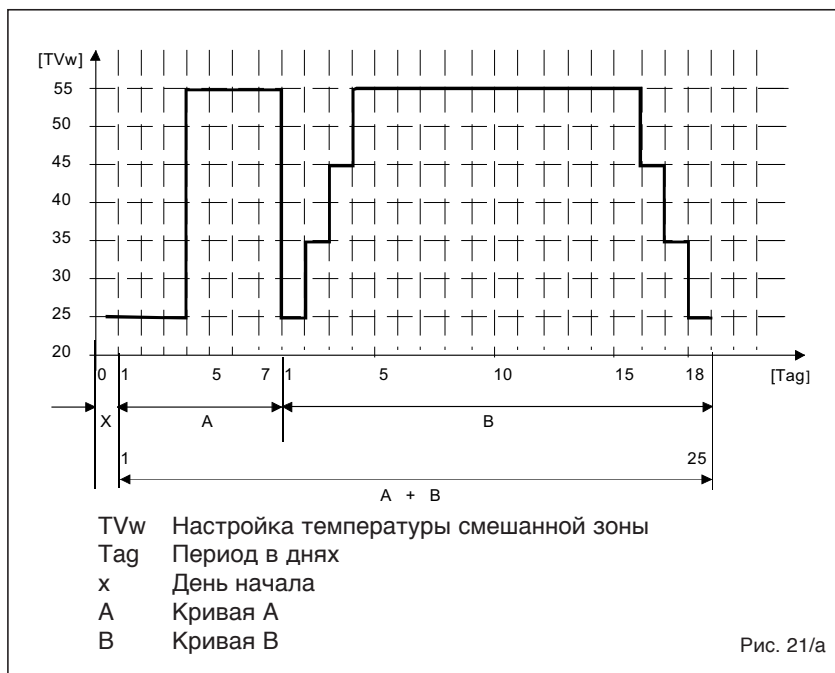
Выключение функции происходит путём нажатия на кнопку ВЫКЛ (возврат ПАР 43 к значению 0) или автоматически после завершения выполнения функции.

Настройка смешанной зоны следует ходу выбранной кривой и достигает не более 55°C. Во время выполнения функции игнорируются все запросы на тепло (отопление, ГВС, защита от замерзания и очистка труб).

Во время функционирования дисплей показывает дни, которые остались до завершения выполнения функции (напр., главные цифры -15 = осталось 15 дней до выполнения функции).

График на рис. 21/а показывает ход кривых.

ВНИМАНИЕ!

- **Соблюдайте указания тех, кто сделал пол.**
- **Функционирование гарантируется только если установки были сделаны правильно (гидравлическая установка, электрическая установка, компоненты)! Несоблюдение описанных выше указаний может привести к нанесению повреждений полу!**

4.7 НЕПОЛАДКИ В РАБОТЕ

Когда возникает неполадка функционирования, на дисплее показывается сигнал тревоги, а голубая световая строка становится красной. Ниже приводится описание неполадок с соответствующими сигналами ошибок и их устранением:

– НЕПОЛАДКА В ВЫВОДЕ ДЫМА “ALL 01” (рис. 24)

Сработал термостат дыма. Котел останавливается в течение 10 минут. В конце периода котел снова начинает зажигание. Если неполадка повторится три раза в течение 24 часов, то символ RESET начинает мигать. Нажмите кнопку  на контрольной панели (2), чтобы запустить котел заново.

– НЕПОЛАДКА НИЗКОЕ ДАВЛЕНИЕ ВОДЫ “ALL 02” (рис. 24 / а)

Если давление, зарегистрированное датчиком составляет менее 0,5 bar, котёл останавливается и на дисплее появится аномалия ALL 02. Когда система холодная, верните



Рис. 24

давление используя наполняющий кран (установлен с внешней стороны системы) до тех пор, пока давление, регистрируемое датчиком покажет значения между 1 и 1.5 bar. КОГДА ЗАПОЛНЕНИЕ ЗАКОНЧИТСЯ, ЗАКРОЙТЕ ВНЕШНИЙ НАПОЛНЯЮЩИЙ КРАН.

Если вам придется несколько раз наполнять систему, то советуем вам проверить уплотнение системы отопления (проверьте герметичность).

– НЕПОЛАДКА - ВЫСОКОЕ ДАВЛЕНИЕ ВОДЫ, “ТРЕВ. 03” (рис. 24/б)

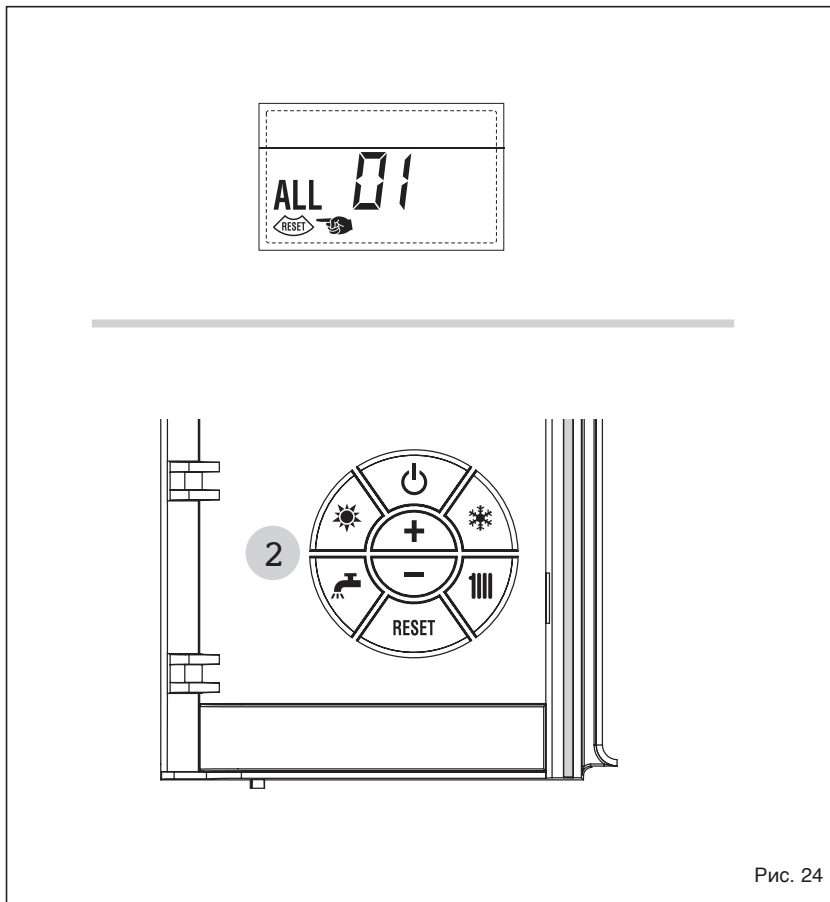
Если измеренное значение на датчике выше 3,8 бар, котёл останавливается и на дисплее появляется неполадка ТРЕВ 03.

– НЕПОЛАДКА ДАТЧИКА БЫТОВОЙ ВОДЫ “ALL 04” (рис. 24/с)

Если датчик бытовой воды (SS) открыт или замкнут, котел работает, но не выполняет модуляцию мощности в контуре горячей воды. На дисплее появится аномалия ALL 04.

– НЕПОЛАДКА ДАТЧИКА ПОДАЧИ НА ОТОПЛЕНИЕ “ТРЕВ 05” (рис. 24/д)

Когда датчик подачи отопления (SM) будет разомкнут или замкнут накоротко, котёл остановится и на



Рис. 24/а



Рис. 24/б

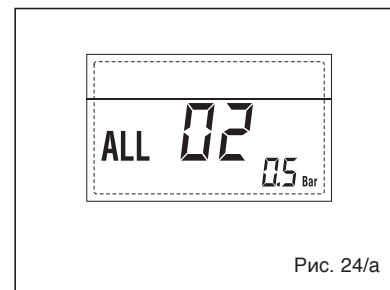

Рис. 24/с

дисплее будет показана неполадка ТРЕВ 05.

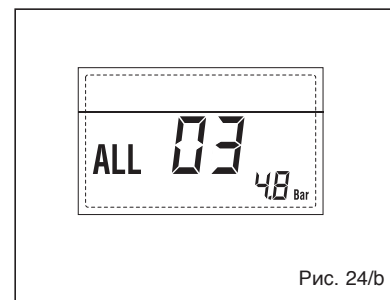

Рис. 24/d

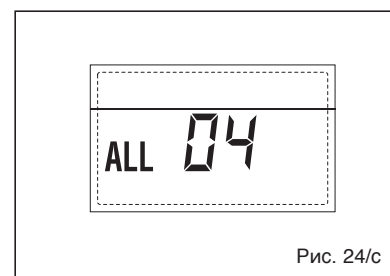
– БЛОКИРОВКА ПЛАМЕНИ “ТРЕВ. 06” (рис. 24/е)

Если контроль пламени не определил присутствие пламени в конце выполнения всей последовательности розжига или по какой-либо причине плата теряет видимость пламени, котёл останавливается и на дисплее показывается неполадка ТРЕВ. 06. Нажмите на кнопку (RESET) механизмов управления (2), чтобы заново запустить котёл.

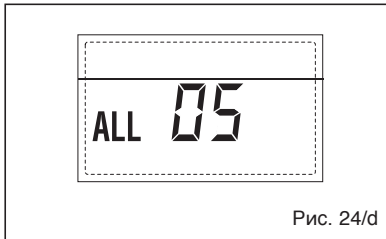

Рис. 24/е

– НЕПОЛАДКА ПРЕДОХРАНИТЕЛЬНОГО/ОГРАНИЧИТЕЛЬНОГО ТЕРМОСТАТА, “ТРЕВ. 07” (рис. 24/ф)

Размыкание соединительной линии с

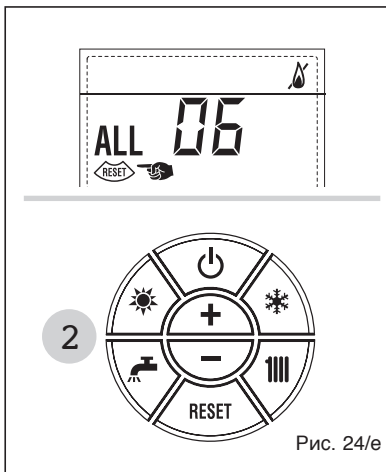

Рис. 24/ф

предохранительным / ограничительным термостатом приводит к остановке котла, контроль пламени находится в ожидании её замыкания в течении одной минуты, принудительно удерживая насос установки во включённом состоянии на протяжении данного периода. Если до истечения минуты термостат закроется, то котёл вернётся к состоянию обычного функционирования, в противном случае, он остановится и на дисплее будет показана неполадка ТРЕВ 07. Нажмите на кнопку (RESET) механизмов управления (2), чтобы заново запустить котёл.

Если сигнал появится снова после повторной установки, подождите пока термостат остынет и снова повторите установку.

– НЕПОЛАДКА - ПАРАЗИТНОЕ ПЛАМЯ, “ТРЕВ. 08” (рис. 24/г)

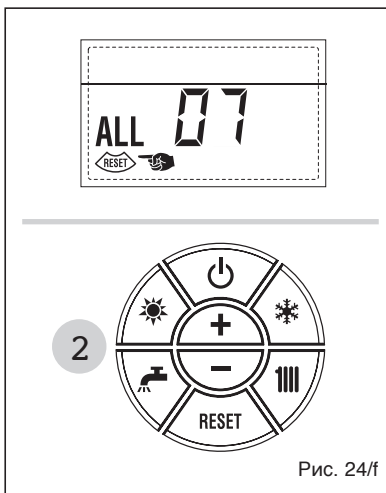
Если отделение контроля пламени определит присутствие пламени даже в тех фазах, когда его не должно быть, значит произошла неполадка в контуре определения пламени. Котёл останавливает работу и на дисплее появляется сигнал тревоги ТРЕВ. 08.



Рис. 24/г

– НЕПОЛАДКА ДОПОЛНИТЕЛЬНОГО ДАТЧИКА “ALL 10” (рис. 24/л)

КОТЕЛ С АККУМУЛИРОВАНИЕМ: Неполадка датчика котла (SB). Когда датчик открыт или замкнут, на дисплее появляется аномалия ALL 10. котел работает, но не выполняет модуляцию мощности в контуре горячей воды.

КОТЕЛ ТОЛЬКО ДЛЯ ОТОПЛЕНИЯ: Неполадка в датчике защиты от замерзания. Когда датчик котла открыт или замкнут, котел теряет часть своей защиты от замерзания и на дисплее появляется ALL 10.

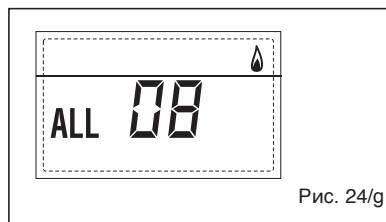
КОТЕЛ КОМБИНИРОВАННЫЙ С СОЛНЕЧНОЙ ПАНЕЛЬЮ. Неполадка во входящем датчике для бытового контура. Когда датчик котла



Рис. 24/л

открыт или замкнут, котел теряет функциональность солнечной панели и на дисплее появляется аномалия ALL 10.

– НЕПОЛАДКА В МОДУЛЯТОРЕ “ALL 11” (рис. 24 / м)

Аномалия модулятор отключается. Когда котел во время работы обнаруживает отсутствие напряжения в модуляторе, на дисплее появляется аномалия ALL 11.

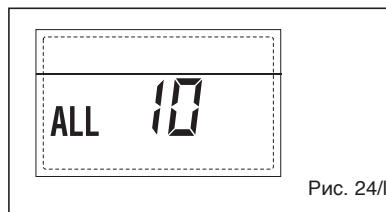
Котел работает на минимальной мощности и аномалия деактивируется, когда вы подключите модулятор или при остановке горелки.



Рис. 24/м

– НЕПОЛАДКА В КОНФИГУРАЦИИ “ALL 12” (рис. 24 / н)

Неполадка в конфигурации ОТКРЫТО/ЗАКРЫТО. Возможное несоответствие между значением, установленным установщиком в PAR 1 и самодельной картой вызывает активацию аномалии, котел не работает и на дисплее появится аномалия ALL 12.

Перенастройте PAR 1, чтобы устранить эту неполадку.

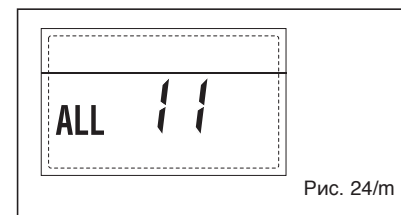

Рис. 24/н

– СРАБАТЫВАНИЕ ПРЕДОХРАНИТЕЛЬНОГО ТЕРМОСТАТА ПЕРВОЙ СМЕШАННОЙ ЗОНЫ “ТРЕВ 20” (рис. 24/р)

Когда к котлу будет подключена плата ЗОНА MIX, то срабатывание предохранительного термостата выключит насос установки

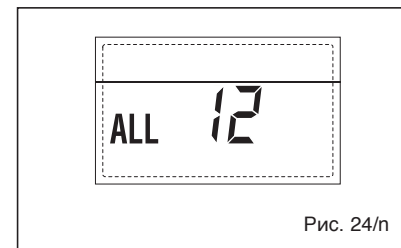

Рис. 24/р

смешанной зоны, закрывается клапан смешанной зоны и на дисплее отобразится неполадка ТРЕВ 20. При настоящей неполадке, котёл продолжает работать в нормальном режиме.

– НЕПОЛАДКА ПОЛОМКИ ДАТЧИКА ПОДАЧИ ПЕРВОЙ СМЕШАННОЙ ЗОНЫ “ТРЕВ 21” (рис. 24/г)

Когда котёл подключен к плате ЗОНА MIX и открыт или закорочен датчик подачи, на дисплее появляется неполадка ТРЕВ. 21.

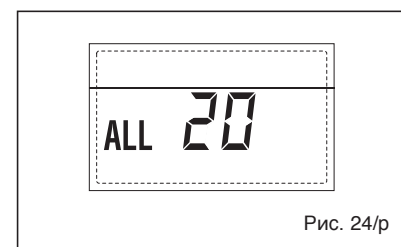
При настоящей неполадке, котёл продолжает работать в нормальном режиме.



Рис. 24/г

– СРАБАТЫВАНИЕ ПРЕДОХРАНИТЕЛЬНОГО ТЕРМОСТАТА ВТОРОЙ СМЕШАННОЙ ЗОНЫ “ТРЕВ 22” (рис. 24/г)

Когда к котлу будет подключена плата ЗОНА MIX, то срабатывание предохранительного термостата выключит насос установки смешанной зоны, закрывается клапан смешанной зоны и на дисплее отобразится неполадка ТРЕВ 22. При настоящей неполадке котёл продолжает работать в нормальном режиме. При настоящей неполадке, котёл продолжает работать в нормальном режиме.

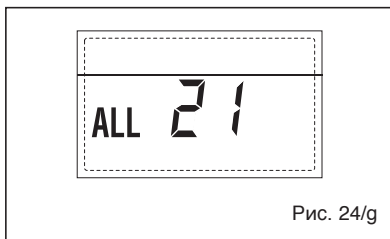

Рис. 24/г

– НЕПОЛАДКА ПОЛОМКИ ДАТЧИКА ПОДАЧИ ВТОРОЙ СМЕШАННОЙ ЗОНЫ “ТРЕВ 23” (рис. 24/с)

Когда котёл подключен к плате ЗОНА MIX и открыт или закорочен датчик

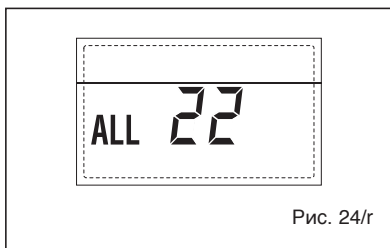

Рис. 24/с

подачи, на дисплее появляется неполадка ТРЕВ 23.

При настоящей неполадке, котёл продолжает работать в нормальном режиме.

– НЕПОЛАДКА ДАТЧИКА СОЛНЕЧНОГО КОЛЛЕКТОРА (S1) “ТРЕВ 24” (рис. 24/т)

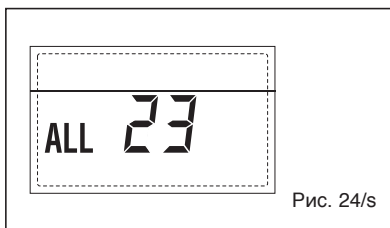
Когда датчик водонагревателя будет разомкнут или замкнут накоротко, на дисплее будет показана неполадка ТРЕВ 24. При настоящей неполадке котла рабочий режим не прерывается, но отключается функция солнечного комплекта.



Рис. 24/т

– НЕПОЛАДКА ДАТЧИКА СОЛНЕЧНОГО ВОДОНАГРЕВАТЕЛЯ (S2) “ТРЕВ 25” (рис. 24/и)

Когда солнечный датчик будет разомкнут или замкнут накоротко, на дисплее будет показана неполадка ТРЕВ 25. При настоящей неполадке котла рабочий режим не прерывается, но отключается функция солнечного комплекта.

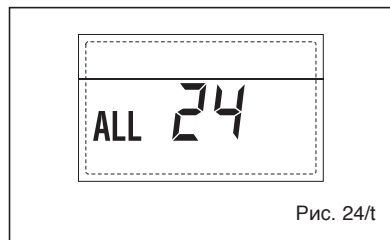

Рис. 24/и

– НЕПОЛАДКА СПОМОГАТЕЛЬНОГО ДАТЧИКА (S3) “ТРЕВ. 26” (рис. 24/л)

Когда к котлу подсоединена соляная плата INSOL и соляной датчик S3 открыт или замкнут, на дисплее появляется аномалия ALL 26. При такой аномалии котел продолжает функционировать нормально.

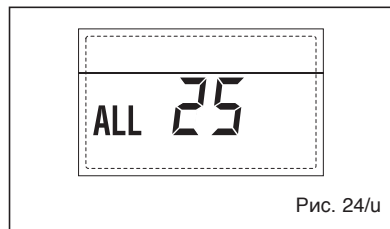

Рис. 24/л

– НЕПОЛАДКА СООТВЕТСТВИЕ СОЛНЕЧНОГО НАБОРА “ТРЕВ 27”

(рис. 24/л)

Когда к котлу подсоединена соляная плата INSOL и гидравлическая система котла не настроена правильно (PAR 2), на дисплее появляется аномалия ALL 27. При такой аномалии котел продолжает функционировать нормально и на соляной плате остается активной только противозамораживающая функция солнечной панели.

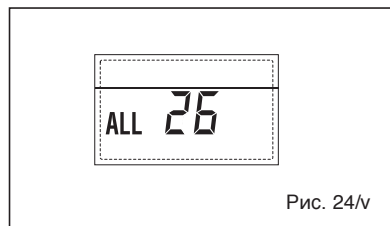

Рис. 24/л

– НЕПОЛАДКА СООТВЕТСТВИЯ ВХОДА (S3) ТОЛЬКО ДЛЯ УСТАНОВКИ 7 “ТРЕВ 28” (fig. 24/у)

Когда вместо сухого контакта подключён датчик на входе платы S3, на дисплее появляется неполадка ТРЕВ 28. При настоящей неполадке котёл продолжает работу, но при этом плата солнечного набора, на котором сработала неполадка, может выполнять только противообледенительную функцию коллектора.

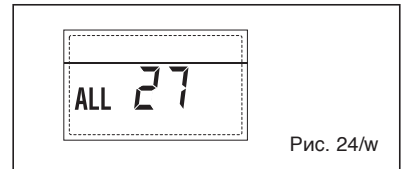

Рис. 24/у

– АНОМАЛИЯ В КОЛИЧЕСТВЕ ПОДКЛЮЧЕННЫХ ПЛАТ “ALL 29” (рис. 24/з)

Когда количество подключенных плат не соответствует заданным в плате (PAR 40), или имеется недостаток общения с ней, на дисплее появляется аномалия ALL 29. При такой аномалии котел продолжает функционировать нормально.

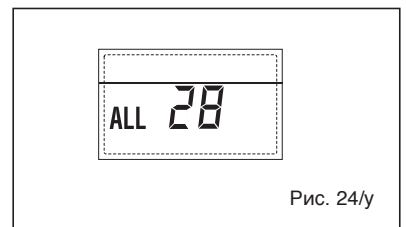

Рис. 24/з

ИНСТРУКЦИИ ДЛЯ ПОЛЬЗОВАТЕЛЯ

IT

ENG

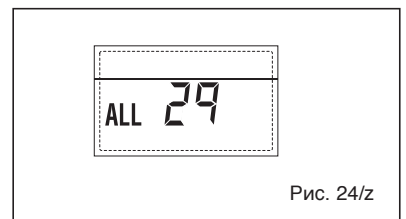
RUS

ПРЕДУПРЕЖДЕНИЕ

- В случае поломки и/или плохой работы аппарата отключите его, воздержитесь от любой попытки ремонта или прямого вмешательства. Обращайтесь в специализированную техслужбу вашего района.
- Установка котлоагрегата и любая другая операция по уходу и содержанию его осуществляется квалифицированными специалистами согласно Закону 05/03/90 № 46 и в соответствии с нормами UNI-CIG 7129 и 7131 и дополнениями к ним. Категорически воспрещается вскрывать устройства, запечатанные конструктором.
- Категорически воспрещается загромождать решетки аспирации и воздуходувки в помещении, где установлен аппарат.

ВКЛЮЧЕНИЕ И РАБОТА

ВКЛЮЧЕНИЕ МОДУЛЯ (Рис. 25)

Первое включение модуля должно выполняться квалифицированным техническим персоналом. После этого, если возникнет необходимость заново запустить модуль в работу, внимательно выполните следующие операции: откройте газовый кран, чтобы дать возможность газу попасть на горелку и установите главный выключатель в положение "включено". Когда питание начнёт поступать, модуль выполнит проверочную последовательность, а затем дисплей покажет состояние функционирования, всегда показывая давление установки. Включённая голубая световая строка указывает на присутствие напряжения.

ПРИМЕЧАНИЕ: При первом нажатии на кнопку управления (2) включается подсветка дисплея, при последующем нажатии, включается выбранный режим работы.

Зимний режим

Нажмите на кнопку  управления (поз. 2), чтобы активировать зимний режим (отопление и горячая бытовая вода). На дисплее появится изображение на рисунке

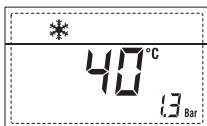

Летний режим

Нажмите на кнопку  управления (поз. 2), чтобы активировать режим Лето (только производство горячей воды). На дисплее появится изображение на рисунке.







Рис. 25

РЕГУЛИРОВКА ТЕМПЕРАТУРЫ ВОДЫ ОТОПЛЕНИЯ (Рис. 26)

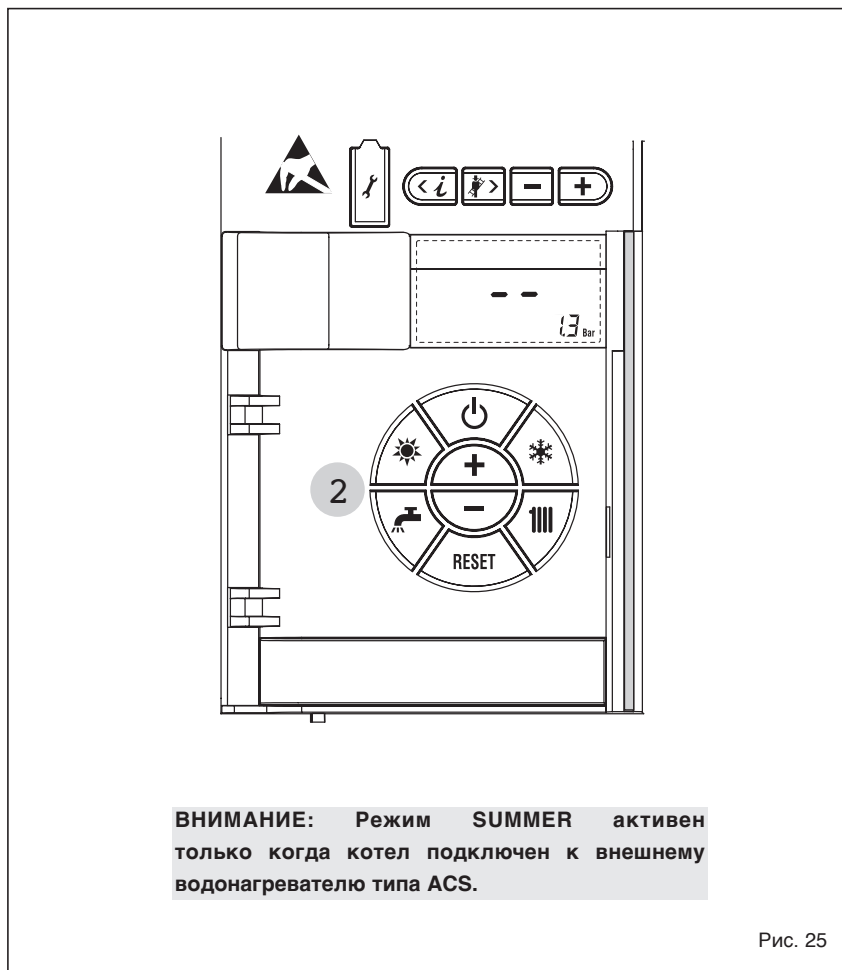
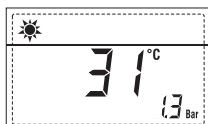
Для установки необходимой температуры воды отопления нажмите на кнопку  механизмов управления (полож. 2).

При первом нажатии на кнопку, выбирается УСТАНОВКА контура отопления 1. При втором нажатии на кнопку, выбирается УСТАНОВКА контура отопления 2.

Дисплей будет таким, как показано на рисунке. Изменить значения с помощью кнопок ( и ). Возврат к стандартному показу происходит при нажатии на кнопку () или если не нажимать на кнопки в течение 10 секунд.

РЕГУЛИРОВКА С ПРИСОЕДИНЁННЫМ ВНЕШНИМ ДАТЧИКОМ (Рис. 26/a)
Когда был установлен внешний

датчик, значение температуры подачи выбирается автоматически системой, которая предусматривает выполнение быстрого приспособления температуры помещения к изменениям внешней температуры.

Если необходимо изменить значение температуры, увеличивая или уменьшая его по сравнению со значением, которое было автоматически высчитано электронной платой, выполните операции, описанные в предыдущем параграфе. Уровень исправления изменяется на одно высчитанное пропорциональное значение калибровки. Дисплей будет таким, как показано на рисунке 26/а.

РЕГУЛИРОВАНИЕ ТЕМПЕРАТУРЫ БЫТОВОЙ ВОДЫ (Рис. 27)

Чтобы установить нужную температуру горячей воды, нажмите клавишу управления (поз. 2). На дисплее появится изображение на рисунке. Изменение значения кнопками и . Возвращение к главному меню происходит нажатием кнопки , или не нажимая на кнопку в течение 10 секунд.

ВЫКЛЮЧЕНИЕ МОДУЛЯ (Рис. 25)

При коротком отсутствии нажмите на кнопку (2) механизмов управления (полож. 2).

Дисплей будет таким, как показано на рис. 25. Таким образом, оставив включёнными электропитание и подачу топлива, котёл будет защищён с помощью систем защиты от замерзания и от блокировки насоса.

При длительном периоде бездействия котла рекомендуется выключить электрическое напряжение, используя главный выключатель установки, закрыть газовый кран и, если ожидается низкая температура, опорожнить гидравлическую систему, чтобы избежать поломки труб из-за замерзания воды.

НЕПОЛАДКИ И ИХ УСТРАНЕНИЕ

Когда возникает неполадка функционирования, на дисплее показывается сигнал тревоги, а голубая световая строка становится красной.

Ниже приводится описание неполадок с соответствующими сигналами тревог и их способами устранения:

– ALL 01 (Рис. 28)

Нажмите на кнопку управления (2), чтобы запустить котёл (2).



Рис. 26



Рис. 26/a



Рис. 27

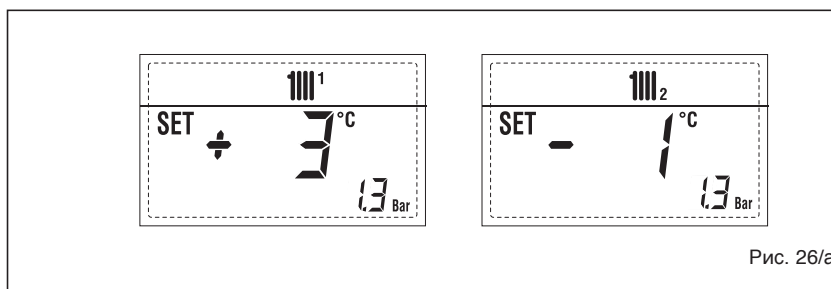

Рис. 28

Если неполадку не удалось исправить, вызовите квалифицированный персонал.

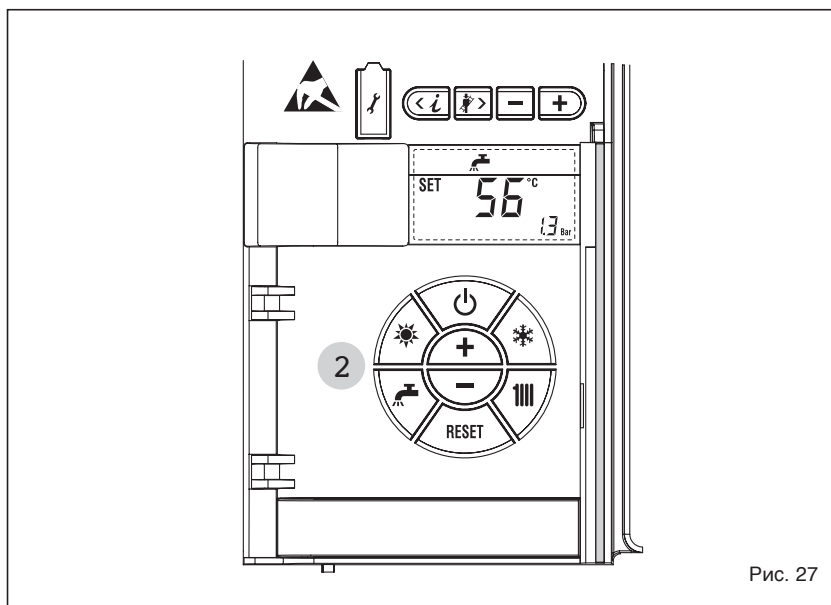
– **ALL 02 (Рис. 28/a)**

Если давление, измеряемое датчиком, ниже 0,5 bar, котел выключается и на дисплее появляется аномалия ALL 02.

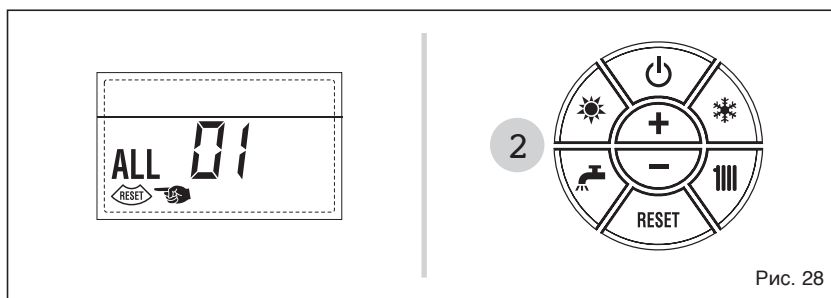
При холодной системе приступите к восстановлению давления, открыв внешний кран установленный снаружи установщиком.

Оставьте кран открытым пока давление, измеряемое датчиком не войдет в диапазон между 1 и 1,5 bar. ПОСЛЕ ЗАВЕРШЕНИЯ ЗАПОЛНЕНИЯ, ЗАКРОЙТЕ ВНЕШНИЙ НАПОЛНИТЕЛЬНЫЙ КРАН.

Если возникнет необходимость в повторении операции загрузки установки несколько раз, рекомендуется связаться с квалифицированным техническим персоналом, чтобы проверить действительную герметичность отопительной системы (проверка возможных утечек).

– **ТРЕВ 03**

Вызовите квалифицированный технический персонал.

– **ТРЕВ 04**

Вызовите квалифицированный технический персонал.

– **ТРЕВ 05**

Вызовите квалифицированный технический персонал.

– **ТРЕВ 06 (Рис. 28/c)**

Нажмите на кнопку  механизмов управления (2), чтобы заново запустить котёл.

Если неполадку не удалось устранить, вызовите Квалифицированный технический персонал.

– **ТРЕВ 07 (Рис. 28/d)**

Нажмите на кнопку  механизмов управления (2), чтобы заново запустить котёл.

Если неполадку не удалось устранить, вызовите Квалифицированный технический персонал.

– **От ТРЕВ 20 до ТРЕВ 29**

Вызовите квалифицированный технический персонал.

ПЕРЕХОД НА ДРУГОЙ ГАЗ

В том случае, если необходимо перейти с одного типа газа на другой, обращаться только к уполномоченному



Рис. 28/a



Рис. 28/c

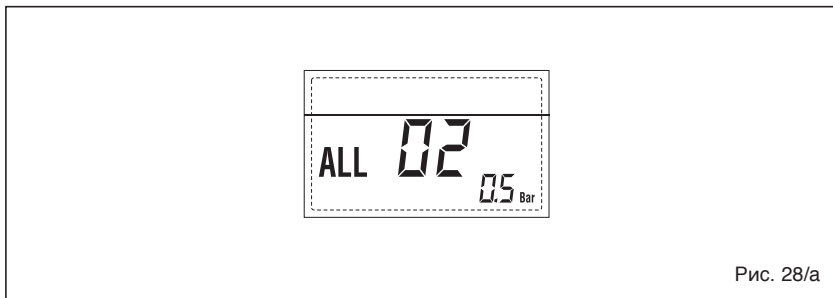

Рис. 28/d

техническому персоналу.

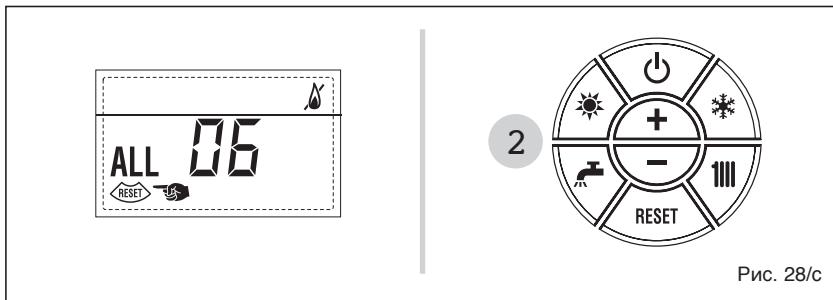
многие материалы, со значительным сокращением энергозатрат и экономических расходов.

ТЕХОБСЛУЖИВАНИЕ

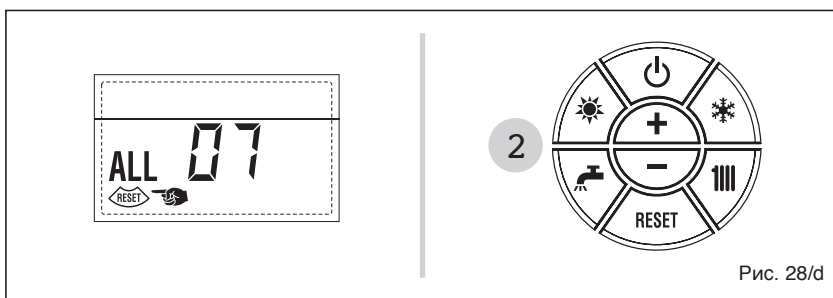
Рекомендуется своевременно запрограммировать проведение ежегодного технического обслуживания оборудования, вызвав для этого квалифицированный технический персонал.

УТИЛИЗАЦИЯ ПРИБОРА

Прибор, по окончании своего срока службы, ДОЛЖЕН ПРОХОДИТЬ УТИЛИЗАЦИЮ С ДИФФЕРЕНЦИРОВАННЫМ СБОРОМ ОТХОДОВ, как предусматривается действующим Законодательством. НЕ ДОЛЖЕН утилизироваться вместе с бытовыми отходами.

Он должен сдаваться в специализированные центры по сбору дифференцированных отходов, при их наличии, или дилерам продукции, выполняющим данное обслуживание. Данный тип утилизации предотвращает нанесение возможного ущерба для окружающей среды и здоровья. Это также позволяет вторично использовать



Fonderie Sime S.p.A - Via Garbo, 27 - 37045 Legnago (Vr)
Tel. +39 0442 631111 - Fax +39 0442 631292 - www.sime.it