

**gorenje**

















***OGB 30-120 SEDD***



---

<b>UK</b>	<b>Інструкція з експлуатації</b>	<b>4</b>
<b>RU</b>	<b>Руководство по эксплуатации</b>	<b>11</b>
<b>KK</b>	<b>Пайдалану жөніндегі құралы</b>	<b>18</b>
<b>RO</b>	<b>Instrucțiuni de utilizare</b>	<b>25</b>
<b>SR MNE</b>	<b>Uputstva za upotrebu</b>	<b>32</b>

## ЗАСТЕРЕЖЕННЯ

-  Цей прилад може експлуатуватися дітьми, старшими 8 років, людьми з обмеженими фізичними, сенсорними й розумовими здібностями, а також тими, хто не володіє достатнім досвідом або знаннями, лише під наглядом особи, відповідальної за їхню безпеку, або після надання цією особою відповідних інструкцій, що гарантують безпечне користування приладом.
-  Не дозволяйте дітям гратися з приладом.
-  Чищення й доступне користувачеві технічне обслуговування не повинні здійснювати діти без нагляду.
-  Монтаж повинні здійснювати кваліфіковані фахівці з дотриманням чинних норм і правил у відповідності до інструкції виробника.
-  Для підключення до системи водопостачання напірного (закритого) типу на трубу подачі води водонагрівача обов'язково слід установити запобіжний клапан з номінальним тиском 0,6 МПа (6 бар) або 0,9 МПа (9 бар) (див. таблицю маркування), що дозволяє уникнути підвищення тиску в баку більше, ніж на 0,1 МПа (1 бар) відносно номінального.
-  Вода може капати з вихідного отвору запобіжного клапана, тому він має залишатися відкритим для доступу повітря.
-  Вихідний отвір запобіжного клапана має бути направлений униз і встановлений у такий спосіб, щоб не допускати замерзання води.
-  Для нормального функціонування запобіжного клапана необхідно самостійно проводити регулярні перевірки з метою видалення водного каменя й запобігання блокуванню клапана.
-  Між водонагрівачем і запобіжним клапаном заборонено встановлювати запірний клапан, оскільки він блокує роботу запобіжного клапана!
-  Перед підключенням до електромережі водонагрівач слід обов'язково наповнити водою!
-  Водонагрівач обладнаний додатковим термозапобіжником, який спрацьовує у разі виходу з ладу термостату. Якщо термостат виходить з ладу, температура води у водонагрівачі може сягати 130 °С . Під час монтажу систем водопроводу слід обов'язково враховувати вказані температурні перенавантаження.
-  У разі відімкнення водонагрівача від електромережі слід злити всю воду з баку з тим, щоб уникнути її замерзання.
-  Зливання води з водонагрівача відбувається через трубу подачі води бака. Задля цього рекомендується встановити між запобіжним клапаном і трубою подачі води Т-подібний з'єднувач з випускним клапаном.
-  Будь ласка, не намагайтеся усунути можливі несправності теплового насоса самотужки, а повідомляйте про них найближчий уповноважений сервісний центр.

**Шановний покупець, ми вдячні Вам за придбання нашої продукції.  
ПЕРЕД УСТАНОВКОЮ ТА ПЕРШИМ ВИКОРИСТАННЯМ УВАЖНО ПРОЧИТАЙТЕ ЦЮ ІНСТРУКЦІЮ!**

Водонагрівач виготовлений і пройшов перевірку відповідно до діючих стандартів, що підтверджено Сертифікатом Безпеки та Сертифікатом Електромагнітної Відповідності. Основні характеристики приладу вказані в таблиці даних, яка знаходиться між сполучувальними шлангами. Підключення до водопроводу та електромережі може проводити тільки кваліфікований спеціаліст сервісного центру. Сервісне обслуговування внутрішнього обладнання, усунення нальоту, перевірку або заміну антикорозійного захисного анода може здійснювати тільки фахівець авторизованого сервісного центру.

## МОНТАЖ

Водонагрівач має бути установлений якомога ближче до місця забору води, щоб не втрачати тепло через довгі шланги. При монтажі водонагрівача у приміщенні, де встановлені ванна або душ, слід обов'язково дотримуватися вимог стандарту IEC 60364-7-701 (VDE 0100, частина 701). Закріпіть прилад на стінці гвинтами діаметром мінімум 8 мм. Стіну, яка не витримає вагу нагрівача з водою, помножену на три, слід укріпити. Нагрівач слід установлювати тільки у вертикальному положенні на стіні.

## ТЕХНІЧНІ ХАРАКТЕРИСТИКИ

Тип	OGB 30 E3 / OGB 30 EL	OGB 50 E3 / OGB 50 EL	OGB 80 E3 / OGB 80 EL	OGB 100 E3 / OGB 100 EL	OGB 120 E3 / OGB 120 EL
Об'єм [л]	30	50	80	100	120
Номинальний тиск [МПа (бар)]	0,6 (6) / 0,9 (9)				
Вага/з водою [кг]	19/49	24/74	31/111	36/136	41/161
Антикорозійний захист бака	Емальований бак / магнієвий анод				
Потужність електричного нагрівача [Вт]	2100	2000			
Кількість та потужність нагрівальних елементів [Вт]	3 x 700	2 x 1000			
Напруга [В~]	230				
Клас захисту	I				
Ступінь захисту	IP24				
Час нагріву до 75 °C <sup>1)</sup> [год.]	1 <sup>05</sup>	1 <sup>55</sup>	3 <sup>05</sup>	3 <sup>55</sup>	4 <sup>35</sup>
Кількість змішаної води при 40 °C [л]	54	96	151	199	238
Споживання електроенергії <sup>2)</sup> [кВт год./добу]	0,69	0,94	1,30	1,54	1,79

1) Час нагріву повного об'єму водонагрівача з електричним нагрівальним елементом при вхідній температурі холодної води із водопроводу 10 °C.

2) Споживання електроенергії при підтриманні постійної температури в нагрівачі 65 °C і при температурі оточуючого середовища 20 °C. Обчислення проводились згідно EN 60379.

	A	B	C
OGB 30 SEDD	510	310	235
OGB 50 SEDD	690	470	250
OGB 80 SEDD	950	735	245
OGB 100 SEDD	1125	900	255
OGB 120 SEDD	1300	900	430

Приєднувальні і монтажні розміри  
водонагрівача [мм]

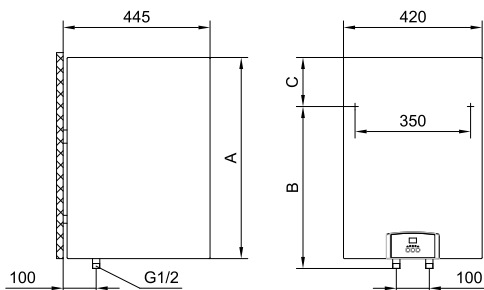

## ПІДКЛЮЧЕННЯ ДО ВОДОПРОВІДНОЇ МЕРЕЖІ

На трубах водонагрівача кольором позначені вхід і вихід води. Постачання холодної води позначено синім кольором, вихід гарячої позначений червоним. З міркувань безпеки вхідну трубу необхідно обладнати запобіжним клапаном, який запобігає перевищенню номінального тиску в баці більше, ніж 0,1 МПа. Підігрів води у водонагрівачі спричиняє підвищення тиску в баці до рівня, обмеженого запобіжним клапаном. Вода не може повертатися у водопровідну систему, тому результатом цього може бути крапання на виході запобіжного клапана. Цю воду можна спрямувати у каналізаційну мережу, під'єднавши дренажну трубку до запобіжного клапана. Під'єднана трубка до виходу запобіжного клапана, повинна бути встановлена вертикально і не піддаватись впливу низьких температур. У випадку, якщо існуюча система трубопроводу не дозволяє відводити воду, яка крапає, в каналізацію, можна встановити 3-літровий розширювальний контейнер на вхідну трубку водонагрівача. Через кожні 14 днів необхідно переконатися, що зворотний-запобіжний клапан функціонує належним чином. Для перевірки необхідно відкрити вихід зворотного-запобіжного клапана, повернувши важіль або гайку клапана (залежно від його типу). Клапан функціонує нормально, якщо вода тече з вихідного отвору, коли вихід відкритий.

**Між водонагрівачем і незворотним-запобіжним клапаном, неможна додатково встановлювати незворотний клапан, тому що це блокуватиме роботу запобіжного клапана.**

Водонагрівач можна підключати до водопровідної мережі в будинку без редукційного клапана, якщо тиск в мережі нижчий за 0,8 МПа. Перед електричним під'єднанням водонагрівач необхідно наповнити водою. При першому наповненні відкрийте кран гарячої води на змішувачі. Коли прилад наповнений, зі змішувача починає литися вода.

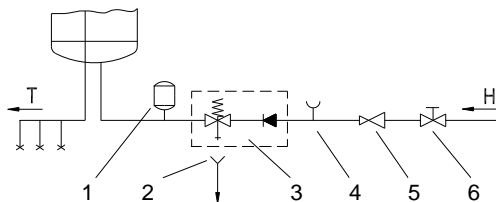

Опис:

- 1 - бак-розширювач
- 2 - лійка з підключенням до стоку
- 3 - запобіжний клапан
- 4 - тестова насадка
- 5 - редуційний клапан тиску
- 6 - запірний вентиль
- H - холодна вода
- T - гаряча вода

### ПІДКЛЮЧЕННЯ ДО ЕЛЕКТРОМЕРЕЖІ

Перед підключенням до електромережі в нагрівач слід встановити приєднувальний кабель H05VV-F 3G 1,5 мм<sup>2</sup>. Для цього необхідно зняти захисну кришку. Підключення водонагрівача до електромережі має здійснюватися у відповідності до чинних правил монтажу електроприладів. Між водонагрівачем та мережею електроживлення слід передбачити пристрій, який, відповідаючи національним стандартам монтажу електроприладів, дозволить повністю відключити прилад від мережі.

Опис:

- 1 - приєднувальна клемма
- 2 - біметалевий запобіжник
- 3 - нагрівач
- 4 - електронний регулятор
- 5 - магнісвий анод

- L - провід фази
- N - нейтральний провід
- ⊕ - провід заземлення

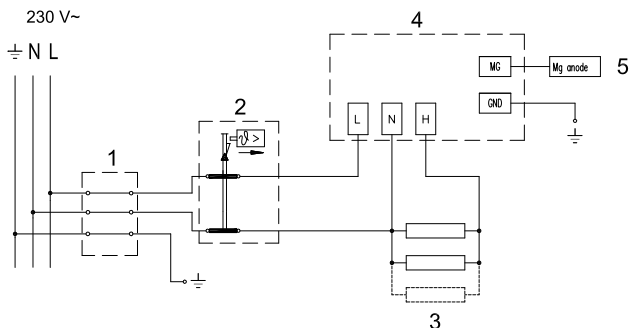

Електросхема

**⚠ УВАГА:** Впевніться, що бойлер відключений від електромережі перед тим, як його відкривати!

## КОРИСТУВАННЯ ТА ОБСЛУГОВУВАННЯ

Водонагрівач обладнаний електронним регулятором, що дозволяє вручну регулювати температуру від 35 °С до 75 °С з точністю до 1 °С, обирати економний режим роботи та встановлювати температуру для уникнення перемерзання.  
Підтримувати температуру води в баці з точністю до 1 °С.

### УПРАВЛІННЯ



Дисплей показує реальну температуру води у водонагрівачі.

Центральна кнопка на панелі управління призначена для вмикання нагрівача та вибору температурного режиму.



Водонагрівач вмикається та вимикається, якщо тиснути клавішу протягом 2-х секунд.



Продовжуйте натискати клавішу  та оберіть один з трьох режимів роботи:



-  захист проти замерзання (попередньо встановлена температура води 7 °С)
-  економний режим роботи (попередньо встановлена температура 55 °С)
-  установка необхідної температури вручну від 35 °С до 75 °С, (зростання на 1 °С)

### Захист проти замерзання:

- За допомогою клавіші  оберіть режим роботи  (жовта контрольна лампа 
- Термостат встановлено на 7 °С – це вказано на дисплеї





### Економний режим роботи:

Ми рекомендуємо застосовувати режим "E" (економ.); відкладення накипу та теплові втрати при температурі води 55 °С значно менші, ніж при максимальній температурі.

- За допомогою клавіші  оберіть економний режим роботи  (жовта контрольна лампа  загориться)
- Термостат встановлено на 55 °С – це вказано на дисплеї





## Встановлення температури вручну:

- За допомогою клавiші  оберiть режим роботи  (жовта контрольна лампа  загориться).
- Дисплей завжди демонструє останню установку температури води; за винятком першого користування приладом, коли демонструється температура 35 °С, що була попередньо встановлена на заводі.
- За допомогою клавiші  або  оберiть нову температуру. Якщо натиснути на клавiшу, температура буде підвищуватися або зменшуватися на 1 °С. Якщо безперервно тиснути на клавiшу, процес прискориться.
- Після того, як бажана температура встановлена, дисплей блимає протягом 3 секунд, а потім знову відображає реальну температуру.
- У разі переривання енергопостачання, прилад продовжить роботу з установки, яка була задана до моменту вимкнення електроенергії.

## ІНДИКАЦІЯ:

### • Контрольні лампи діагностики:

- **Робота нагiрвального елемента** : Зелена контрольна лампа:
  - нагiрвальний елемент увiмкнено – лампа свiтиться
  - нагiрвальний елемент вимкнено – лампа не свiтиться
- **Mg анод** : Червона контрольна лампа:
  - лампа не свiтиться – анод активний
  - лампа свiтиться – анод зношений

**Попередження!** Коли водонагiрвачем не користуються протягом тривалого часу, сигнальна лампа може надавати повiдомлення, що магнiєвий анод зношений, хоча магнiєвий анод усе ще активний. У цьому разi відкрийте кран гарячої води (у водонагiрвач поступатиме свiжа вода). Якщо сигнальна лампа згасне, водонагiрвач працює цiлком нормально. Якщо нi – звернiться до найближчого сервісного центру.

- **Робота водонагiрвача:** Жовтi контрольнi лампи свiтяться у наступних режимах:
  - захист вiд замерзання
  - економний нагiв води
  - Встановлення температури вручну
- **LED дисплей:**
  - **Індикація температури води у нагiрвачi:** вiд 0 °С до 75 °С
  - **Пiд час установки демонструє обрану температуру:** вiд 0 °С до 75 °С
  - **Індикація несправностей:**
    - поява **E1** – несправнiсть сенсору електронного регулятора (нагiрвальний елемент не працює)
    - поява **E2** - несправнiсть сенсору термометра (водонагiрвач працює)
    - поява **E3** - несправнiсть обох сенсорiв (водонагiрвач не працює)
    - поява **E4** – низька температура, замерзання (водонагiрвач не працює)
    - поява **E5** – перегiвання (температура > 100 °С) – (несправнiсть електронного регулятора)

Коли водонагрівачем не користуються протягом тривалого часу, його треба захистити від замерзання, установивши температуру на . Не відключайте його від електромережі. Таким чином, водонагрівач зберігатиме приблизну температуру води 7°C. Якщо ж від'єднати прилад від енергопостачання при дії низьких температур, з нього необхідно злити воду. **Перед тим, як зливати воду, відключіть водонагрівач від електропостачання.** Відкрийте кран гарячої води на змішувачі. Зливати воду слід крізь вхідне з'єднання. З цією метою ми рекомендуємо встановити дренажний клапан між вхідним з'єднанням водонагрівача і запобіжним клапаном. Якщо у Вас не встановлений дренажний клапан, воду зливати можна також безпосередньо крізь запобіжний клапан, встановивши важіль або гвинт запобіжного клапана в позицію "Test" (тест). Інший спосіб – просто зняти запобіжний клапан і злити воду крізь вхідне з'єднання. Після зливання води крізь вхідну трубку залишиться невелика кількість води, яку необхідно злити знявши для цього нагрівальний фланець. Корпус водонагрівача слід чистити м'яким розчином детергенту. Не використовуйте розчинники, сольвент, або грубі мийні засоби. Регулярне проведення профілактичних робіт забезпечить триваліший строк служби приладу.

**В жодному разі не намагайтеся здійснювати будь-які спроби ремонту приладу самотужки, зверніться до найближчого авторизованого сервісного центру.**

## ПРЕДУПРЕЖДЕНИЯ

**⚠** Данный прибор может эксплуатироваться детьми старше 8 лет и лицами с ограниченными физическими, сенсорными и умственными возможностями, а также с недостаточным опытом или знаниями только под присмотром лица, отвечающего за их безопасность или после получения от него соответствующих инструкций, позволяющих им безопасно эксплуатировать прибор.

**⚠** Не позволяйте детям играть с прибором.

**⚠** Очистка и доступное пользованию техническое обслуживание не должно производиться детьми без присмотра.

**⚠** Монтаж должен производиться с соблюдением действующих норм и правил в соответствии с инструкцией производителя квалифицированными специалистами.

**⚠** Для подключения в системы водоснабжения закрытого типа на трубу подачи воды водонагревателя необходимо обязательно установить предохранительный клапан с номинальным давлением 0,6 МПа (6 бар) или 0,9 МПа (9 бар) (см. маркировочную табличку), предупреждающий повышение давления в баке более чем на 0,1 МПа (1 бар) относительно номинального.

**⚠** Вода может капать из выпускного отверстия предохранительного клапана, поэтому оно должно оставаться открытым для доступа воздуха.

**⚠** Выпускное отверстие предохранительного клапана должно быть направлено вниз и расположено таким образом, чтобы не допускать замерзания воды.

**⚠** Для правильного функционирования предохранительного клапана необходимо проводить регулярные проверки с целью удаления водного камня и проверки предохранительного клапана на предмет блокировки

**⚠** Между водонагревателем и предохранительным клапаном запрещается устанавливать запорный клапан, так как он блокирует работу предохранительного клапана!

**⚠** Перед подключением к электросети водонагреватель обязательно следует наполнить водой!

**⚠** На случай отказа термостата водонагреватель оснащен дополнительным термopредохранителем. При отказе термостата в соответствии со стандартами безопасности температура воды в водонагревателе может достигать 130°C. Во время работ по монтажу систем водопровода следует обязательно учитывать указанные температурные перегрузки.

**⚠** В случае отключения водонагревателя от электросети, с целью избежания замерзания, следует слить всю воду из бака.

**⚠** Слив воды из водонагревателя производится через трубу подачи воды бака. С этой целью рекомендуется между предохранительным клапаном и трубой подачи воды установить T-образный соединитель с выпускным клапаном.

**⚠** Пожалуйста, не пытайтесь устранить возможные неисправности теплового насоса самостоятельно, а сообщать о них в ближайший уполномоченный сервисный центр.

**Уважаемый покупатель, благодарим Вас за покупку нашего изделия. ПРОСИМ ВАС ПЕРЕД УСТАНОВКОЙ И ПЕРВЫМ ИСПОЛЬЗОВАНИЕМ ВОДОНАГРЕВАТЕЛЯ ВНИМАТЕЛЬНО ПРОЧИТАТЬ ИНСТРУКЦИЮ.**

Водонагреватель изготовлен в соответствии с действующими стандартами и испытан и имеет также предохранительный сертификат и сертификат о электромагнитной совместимости. Основные характеристики аппарата указаны в таблице данных, которая находится между присоединительными шлангами. Подключать его к электросети и водопроводу может только уполномоченный специалист. Также сервисное обслуживание внутреннего оборудования, удаление накипи, проверку или замену противокоррозионного защитного анода может только уполномоченная сервисная служба.

## МОНТАЖ

Нагреватель должен быть установлен как можно ближе к местам забора воды. При монтаже водонагревателя в помещении, где находятся ванна или душ необходимо обязательно соблюдать требования стандарта IEC 60364-7-701 (VDE 0100, часть 701). К стене его прикрепите с помощью настенных винтов минимального номинального диаметра 8 мм. Стены и пол со слабой грузоподъемностью в местах, где будет висеть нагреватель, необходимо соответствующе укрепить. Нагреватели могут быть установлены на стену только в вертикальном положении.

## ТЕХНИЧЕСКИЕ ХАРАКТЕРИСТИКИ АППАРАТА

Тип	OGB 30 E3 / OGB 30 EL	OGB 50 E3 / OGB 50 EL	OGB 80 E3 / OGB 80 EL	OGB 100 E3 / OGB 100 EL	OGB 120 E3 / OGB 120 EL
Объем [l]	30	50	80	100	120
Номинальное давление [MPa (bar)]	0,6 (6) / 0,9 (9)				
Вес/наполненного водой [kg]	19/49	24/74	31/111	36/136	41/161
Противокоррозионная защита котла	эмалированный / Mg анод				
Присоединительная мощность [W]	2100	2000			
Количество и мощность нагревателей [W]	3 x 700		2 x 1000		
Напряжение [V~]	230				
Класс защиты	I				
Степень защиты	IP24				
Время нагрева до 75 °C <sup>1)</sup> [h]	1 <sup>05</sup>	1 <sup>55</sup>	3 <sup>05</sup>	3 <sup>55</sup>	4 <sup>35</sup>
Количество смешанной воды при 40 °C [l]	54	96	151	199	238
Потребление элект. энергии <sup>2)</sup> [kWh/24h]	0,69	0,94	1,30	1,54	1,79

1) Время нагрева всего объема водонагревателя с электрическим нагревательным элементом при входящей температуре холодной воды из водопровода 10 °C.

2) Потребление электроэнергии при поддержании постоянной температуры в нагревателе 65 °C и при температуре окружающей среды 20 °C, измерения производились по EN 60379.

	A	B	C
OGB 30 SEDD	510	310	235
OGB 50 SEDD	690	470	250
OGB 80 SEDD	950	735	245
OGB 100 SEDD	1125	900	255
OGB 120 SEDD	1300	900	430

Присоединительные и монтажные размеры нагревателя [мм]

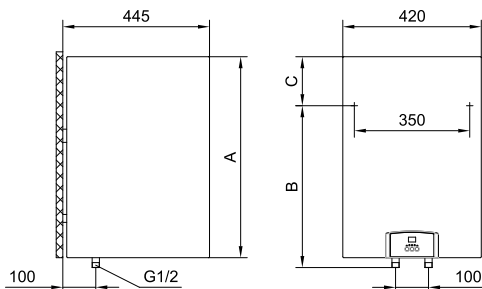

## ПОДКЛЮЧЕНИЕ К ВОДОПРОВОДУ

Подвод или отвод воды обозначены разными цветами. Синий - холодная вода, красный - горячая. Нагреватель можно подключать к водопроводу двумя способами. Закрытая накопительная система подключения обеспечивает забор воды в нескольких местах, а открытая проточная система - только в одном месте.

В зависимости от выбранной системы подключения необходимо устанавливать соответствующие смесительные батареи.

В открытой проточной системе необходимо перед нагревателем установить обратный клапан, который предотвратит утечку воды из котла в случае, если в водопроводе не будет воды. При такой системе подключения необходимо использовать проточный смеситель. В нагревателе увеличивается объем воды изза нагревания, что вызывает утечку воды из трубы смесителя. Вы не должны пытаться перекрыть воду из смесителя, сильно закручивая кран, поскольку это только вызовет повреждение смесителя.

В закрытой накопительной системе подключения в местах забора воды необходимо использовать накопительные смесители. На подводную трубу из-за безопасности работы необходимо обязательно встроить предохранительный вентиль или предохранительную группу, предупреждающую повышение давления на больше чем 0,1 МПа (1 бар) номинального. Выпускное отверстие на предохранительном клапане должно обязательно иметь выход к атмосферному давлению.

При нагревании давление воды в котле повышается до уровня, который установлен в предохранительном клапане. Так как возврат воды в водопровод невозможен, вода может капать из сточного отверстия предохранительного клапана. Эту воду вы можете направить в сток с помощью специальной насадки, которую нужно установить под предохранительным клапаном. Выпускная труба, находящаяся под выпуском предохранительного вентиля, должна быть помещена в направлении прямо вниз и в незамерзающей среде.

В случае если существующая система инсталляции не позволяет перенаправить каплющую воду из возвратного предохранительного клапана в отток, избежать капания воды можно за счет монтажа расширительного бачка объемом 3 л на впускной трубе водонагревателя.

Для обеспечения правильной работы предохранительного клапана пользователи должны самостоятельно осуществлять периодический контроль – удалять известковый налет и проверять, не заблокирован ли предохранительный клапан. При проверке необходимо перемещением ручки или отвинчиванием гайки клапана (зависимо от типа клапана) открыть вы пуск воды из возвратного предохранительного клапана. Сквозь выпускное сопло должна притечь вода, это значит, что клапан работает безупречно.

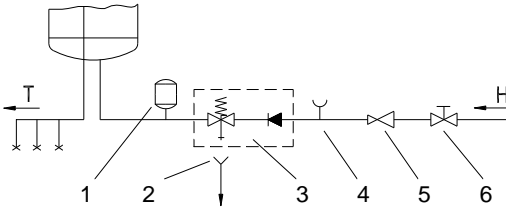

Закрытая (накопительная) система

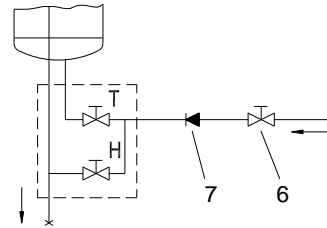

Открытая (проточная) система

Легенда:

- 1 - Расширительный бак
- 2 - Воронка с подключением к стоку
- 3 - Предохранительный клапан
- 4 - Испытательная насадка
- 5 - Редукционный клапан давления

- 6 - Запорный клапан
- 7 - Невозвратный клапан

H - Холодная вода  
T - Горячая вода

**⚠ Нельзя встраивать запорный клапан между нагревателем и возвратным защитным клапаном, так как таким образом Вы сделаете невозможной работу возвратного предохранительного клапана.**

Водонагреватель можно подключать к водопроводной сети дома без редукционного клапана, если давление в сети ниже номинального. Если давление в сети выше номинального, использование редукционного клапана обязательно.

**Перед подключением к электросети необходимо водонагреватель следует обязательно наполнить водой.** При первом наполнении откройте кран горячей воды на смесителе. Нагреватель наполнен, когда вода начнет поступать через сток смесителя.

## ПОДКЛЮЧЕНИЕ К ЭЛЕКТРОСЕТИ

Перед подключением к электросети необходимо в водонагреватель поместить соединительный шнур минимальным сечением 1,5 мм<sup>2</sup> (H05VV-F 3G 1,5 мм<sup>2</sup>) и нужно отвинтить защитную крышку.

Подключение водонагревателя к электросети должно осуществляться в соответствии с действующими правилами монтажа электроустановок. Между водонагревателем и сетью электропитания должно быть предусмотрено соответствующе национальными стандартами монтажа электроустановок устройство, позволяющее полностью отключить прибор от сети.

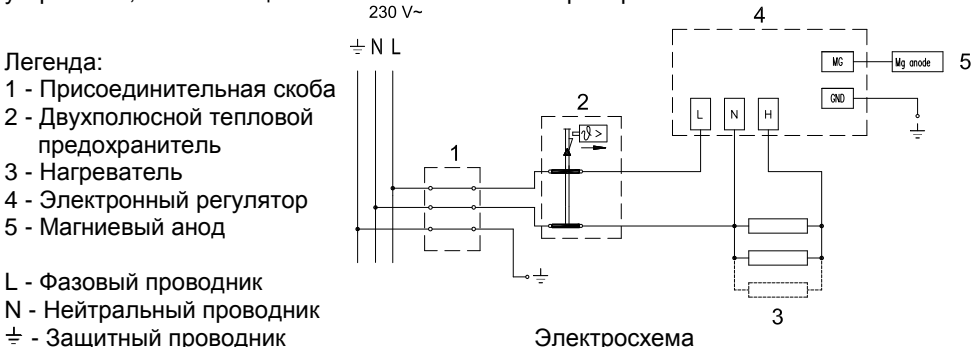

**⚠ ВНИМАНИЕ:** Перед тем как разобрать нагреватель, убедитесь, что он отключен от электросети!

## ИСПОЛЬЗОВАНИЕ И ТЕХНИЧЕСКОЕ ОБСЛУЖИВАНИЕ

После подключения к водо-и электроснабжению нагреватель воды готов к использованию.

Нагреватель воды оснащен электронным регулятором, позволяющим установить температуру воды в котле нагревателя. Возможна ручная установка произвольной температуры в диапазоне от 35 °С до 75 °С, также установление экономичной температуры и установление защитной температуры во избежание замерзания воды в нагревателе.

Электронный регулятор, на дисплее, постоянно отображает текущую температуру воды в нагревателе.

### УПРАВЛЕНИЕ:

Включение или отключение нагревателя осуществляется путем нажатия кнопки  более чем 2s.



При нажатии кнопки программного обеспечения , выбираем между тремя вариантами:

- \* выбор защитной температуры во избежание замерзания воды (предварительная температура воды 7 °С)
- e выбор экономичной температуры (предварительно 55 °С)
-  произвольная ручная настройка температуры в диапазоне от 35 °С до 75 °С, с шагом в 1 °С.





### Установка защиты от замерзания:

- при помощи кнопки  меню мы выбрали способ \* (горит желтая контрольная лампочка под),
- таким образом, мы выставили регулятор на температуру 7 °С, как нам показывает дисплей.

## Установка экономичной температуры:

- при помощи кнопки меню  мы выбрали способ **e** (горит желтая контрольная лампочка под **e**)
- таким образом, мы выставили регулятор на температуру 55 °С, как нам показывает дисплей

## Ручная установка температуры:



- при помощи кнопки меню  мы выбрали способ  (горит желтая контрольная лампочка под )
- дисплей по-прежнему покажет последнюю выставленную температуру воды, за исключением первого запуска, когда показывает ранее выставленную температуру 35 °С
- с кнопками  или  выберем новую желаемую температуру. С нажатием кнопки температура увеличивается/уменьшается на 1 °С. Удерживая кнопку, ускорим процесс выставления температуры
- по окончании процесса выставления желаемой температуры, дисплей мигает три секунды и возвращается к показанию текущей температуры
- в случаях исчезновения напряжения в сети, аппарат возвратится в состояние, в котором он находился до исчезновения напряжения

## Вкл / Выкл нагревателя:

- прежде чем отключить нагреватель от сети, необходимо вылить из него воду, учитывая риск замерзания воды

## СИГНАЛИЗАЦИЯ:

### • с контрольными лампочками:

- **работа нагревателя** : с контрольной зеленой лампочкой, а именно:
  - нагреватель работает – горит контрольная лампочка
  - нагреватель не работает – контрольная лампочка не горит
- **работа Mg анода** : с контрольной красной лампочкой, а именно:
  - контрольная лампочка не горит – анод работает
  - горит контрольная лампочка - может быть израсходован анод

**Предупреждение:** Если в течении долгого времени нагреватель не используется, сигнальная лампа может указать на изношенность Mg анода, несмотря на то, что Mg анод все еще работает. В этом случае откройте кран горячей воды для притока свежей воды в нагреватель. Если сигнальная лампа, указывающая на изношенность анода перестает гореть, это значит, что нагреватель в порядке. В противном случае обратитесь в ближайший уполномоченный центр по обслуживанию.

- **работа нагревателя:** с контрольной желтой лампочкой, а именно:
  - защита против замерзания – горит контрольная лампочка или
  - экономичная температура – горит контрольная лампочка или
  - ручная установка – горит контрольная лампочка



---

- **со светодиодным дисплеем:**















- **температура воды в нагревателе:** от 0 °С до 75 °С
- **после установки показание выставленной температуры:** блики от 0 °С до 75 °С
- **индикация ошибок:**
  - Рисунок **Е1** - отказ датчика в электронном регуляторе (котел не работает)
  - Рисунок **Е2** - отказ датчика в термометре ( котел работает)
  - Рисунок **Е3** - отказ обоих датчиков ( котел не работает)
  - Рисунок **Е4** – низкая температура замерзания (котел не работает)
  - Рисунок **Е5** – перегрев ( температура > 100 °С) – (отказ электронного регулятора)

Если Вы долгое время не собираетесь пользоваться водонагревателем, отключите его из электросети, а также необходимо слить из него воду во избежание замерзания. Вода вытекает из водонагревателя через впускную трубу водонагревателя. Поэтому рекомендуется поместить при монтаже между предохранительным клапаном и впускной трубой водонагревателя особый тройник или выпускной клапан. Водонагреватель можно опорожнить также непосредственно через предохранительный клапан поворотом ручки или вращающейся головки клапана в такое положение, какое необходимо при контроле работы. Перед опорожнением необходимо водонагреватель отключить от электросети и затем открыть ручку горячей воды на смесительном кране. После выпуска воды через впускную трубу останется в водонагревателе небольшое количество воды, которая вытечет после устранения нагревательного фланца через отверстие нагревательного фланца.

Внешние части водонагревателя чистите слабым раствором стирального средства. Не используйте растворителей и агрессивных чистящих средств. Рекомендуем Вам проводить регулярный осмотр водонагревателя, так Вы обеспечите его безупречную работу и долгий срок службы. Первый осмотр необходимо произвести приблизительно через два года после начала работы. Выполнять его должен уполномоченный специалист, который проверяет состояние противокоррозионного защитного анода, и по необходимости очищает известковый налет, накапливающийся на внутренних поверхностях водонагревателя в зависимости от качества, количества и температуры использованной воды. В соответствии с состоянием Вашего водонагревателя сервисная служба после осмотра даст Вам рекомендацию о времени следующего осмотра. Состояние противокоррозионного защитного анода проверяется визуально. Замена анода необходима, если при осмотре будет обнаружено, что диаметр анода сильно уменьшился или он весь использован до стального ядра. Вы сможете получить гарантийное обслуживание только в случае, если Вы будете регулярно проверять защитный анод.

**Просим Вас не пытаться отремонтировать водонагреватель самостоятельно, а обращаться в сервисную службу.**

## ЕСКЕРТУ

-  Осы аспапты тек 8 жастан асқан балалар және физикалық, сенкорлық және ақыл-есі шектеулі және тәжірибесі мен білімі жеткіліксіз тұлғалар тек солардың қауіпсіздігіне жауап беретін адамның қарауымен ғана немесе содан аспапты қауіпсіз пайдалануға мүмкіндік беретін тиісті нұсқаулықтарын алғаннан кейін ғана пайдалана алады.
-  Балаларға аспаппен ойнауға рұқсат етпеңіз.
-  Тазалауы мен техникалық қызмет көрсетуіне қолжетімділігі балалармен қараусыз жүргізілмеуі керек.
-  Жинақталуы өндірушінің нұсқаулықтарына сәйкес қолданыстағы нормалар мен ережелерін ұстана отырып білікті мамандармен жүргізілуі керек.
-  Жабық типтегі сумен жабдықтау жүйесіне қосылу үшін сужылытқыштың су жіберу құбырына, нақты қысыммен салыстырғанда бактағы қысымның 0,1 МПа (1 бар) жоғарыға артуын ескертіп тұратын, нақты қысымы 0,6 МПа (6 бар) немесе 0,9 МПа (9 бар) болатын (маркалау тақтайшасына қарСипаты) сақтандырғыш клапанын міндетті түрде орнату керек.
-  Су сақтандырғыш клапанының шығу саңылауынан тамшылауы мүмкін, сондықтан ол ауаның келуі үшін ашық қалуы керек.
-  Сақтандырғыш клапанының шығу саңылауы төмен бағытталуы керек және судың қатуын болдырмайтындай етіп орналасуы керек.
-  Сақтандырғыш клапанының дұрыс жұмыс істеуі үшін су тастарын жою және сақтандырғыш клапанның бұғатталып қалмағандығын бақылау мақсатында үнемі тексеру жүргізіп отыру керек.
-  Сужылытқышы мен сақтандырғыш клапаны ортасында бекіткіш клапанын орнатуға тыйым салынады, себебі ол сақтандырғыш клапанының жұмысын блоктайды!
-  Электр желісіне қосу алдында сужылытқышты мәндетті түрде суға толтыру қажет!
-  Термостаттың істен шығуы жағдайында сужылытқыш қосымша термосақтандырғышпен жабдықталған. Термостат істен шыққан уақытта қауіпсіздік стандарттарына сай сужылытқыштағы су температурасы 130 °С-ке дейін жетуі үмкін. Су құбырлары жүйесін монтаждау барысында жоғарыда көрсетілген шамадан тыс температура салмағын міндетті түрде есепке алу керек.
-  Сужылытқышты электр желісінен ажыратқан жағдайда, қатып қалуды болдырмау үшін, бактағы барлық суды төгіп тастау қажет.
-  Сужылытқыштағы суды төгу бактың су жіберу құбыры арқылы жүзеге асырылады. Осы мақсатта сақтандырғыш клапаны мен су жіберу құбыры арасында дем шығаратын клапаны бар Т-түріндегі қосқыш орнату керек.
-  Жылу насосының ықтимал ақаулықтарын өздігінен кетіруге тырыспауды, олар туралы жақын жердегі уәкілетті сервистік орталығына хабарлауды өтінеміз.

**Құрметті Сатып алушы, біздің бұйымымызды сатып алғаныңыз үшін Сізге алғысымызды білдіреміз.**

**СУЖЫЛЫТҚЫШТЫ ОРНАТУ ЖӘНЕ АЛҒАШҚЫ РЕТ ПАЙДАЛАНАР АЛДЫНДА НҰСҚАУЛЫҚТЫ МҰҚИЯТ ОҚЫП ШЫҒУЫҢИЗДЫ ӨТІНЕМІЗ.**

Сужылытқыш қолданыстағы стандарттарға сәйкес әзірленген, сынақталған және сондай-ақ сақтандырғыш сертификаты және электрмагниттік сыйысымдылық сертификаты бар. Аппараттың негізгі сипаттамалары біріктіру шлангаларының арасындағы бар деректер кестесінде көрсетілген. Оны электржелісі мен су құбырына қосуды тек уәкілетті маман ғана орындай алады. Сондай-ақ ішкі жабдықтың сервистік қызмет көрсетуін, қаспағын кетіру, коррозияға қарсы қорғауыш анодын тексеру немесе ауыстыруды тек уәкілетті сервистік қызметі ғана жасай алады.

## ЖИНАҚТАУ

Жылытқыш су жинау орындарына барынша жақын орнатылуы керек. Сужылытқышты ванна немесе душ бар жайларда жинақтау барысында міндетті түрде IEC 60364-7-701 (VDE 0100, 701 бөлімі) стандартының талаптарын ұстану қажет.

Қабырғаға оны 8 мм диаметрлі минимальді номинальді қабырғалық бұрандалары көмегімен бекітіңіз. Жылытқыш ілінетін жерлердегі осал жүккөтергіші бар қабырғалары мен еденді тиісті бекіту қажет. Жылытқыштар қабырғаға тек тік қалпында орнатылуы керек.

## АППАРАТТЫҢ ТЕХНИКАЛЫҚ СИПАТТАМАЛАРЫ

Түрі	OGB 30 E3 / OGB 30 EL	OGB 50 E3 / OGB 50 EL	OGB 80 E3 / OGB 80 EL	OGB 100 E3 / OGB 100 EL	OGB 120 E3 / OGB 120 EL
Көлемі [l]	30	50	80	100	120
Номинальді қысымы [MPa (bar)]	0,6 (6) / 0,9 (9)				
Салмағы/сумен толтырылған [kg]	19/49	24/74	31/111	36/136	41/161
Қазанның коррозияға қарсы қорғалуы	эмальданған / Mg анод				
Жалғамалы қуаты [W]	2100	2000			
Жылытқыштардың саны және қуаты [W]	3 x 700		2 x 1000		
Кернеу [V~]	230				
Қорғау класы	I				
Қорғау дәрежесі	IP24				
Жылыту уақыты 75 °C <sup>1)</sup> дейін [h]	1 <sup>05</sup>	1 <sup>55</sup>	3 <sup>05</sup>	3 <sup>55</sup>	4 <sup>35</sup>
Аралас судың мөлшері 40 °C барысында [l]	54	96	151	199	238
Электрэнергияны тұтыну <sup>2)</sup> [kWh/24h]	0,69	0,94	1,30	1,54	1,79

1) Суық судың су құбырынан 10°C кіріс температурасы барысында электр жылытқыш элементі бар сужылытқышының бүкіл көлемін жылыту уақыты.

2) Жылытқышта 65°C тұрақты температурасын ұстап тұру барысында және қоршаған ортаның 20°C температурасы барысында электрэнергияны тұтыну да өлшеулер EN 60379 бойынша жүргізілген.

	A	B	C
OGB 30 SEDD	510	310	235
OGB 50 SEDD	690	470	250
OGB 80 SEDD	950	735	245
OGB 100 SEDD	1125	900	255
OGB 120 SEDD	1300	900	430

Жылытқыштың біріктіретін және жинақтайтын көлемдері [мм]

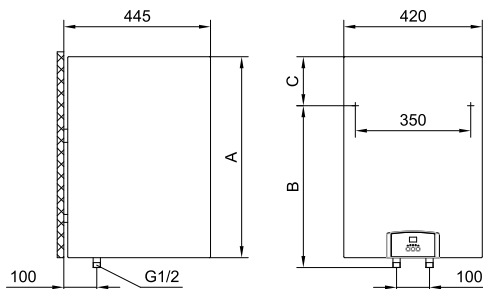

## СУ ҚҰБЫРЫНА ҚОСЫЛУ

Суды жеткізу және бұрып жіберу түрлі түстермен белгіленген. Көк – суық су, қызыл – ыстық су. Жылытқышты су құбырына екі тәсілмен қосуға болады. Іске қосудың жабық жинақтауыш жүйесі судың жиналуын бірнеше жерден, ал ашық ағын жүйесі – тек бір жерден қамтамасыз етеді.

Қосудың таңдалған жүйесіне қатысты тиісті қоспалауыш батареяларын орнату қажет. Ашық ағын жүйесінде жылытқыштың алдына, су құбырында су болмаған жағдайда, қазаннан судың ағып кетуін болдырмайтын кері клапан орнату қажет. Іске қосудың осындай жүйесі барысында ағын қоспалауыш пайдалану қажет. Жылытқышта судың мөлшері жылыту салдарынан ұлғаяды, бұл қоспалауыштың құбырынан судың ағып кетуін тудырады. Сіз кранды қатты бұрап, қоспалауыштан суды жауып тастауға тырыспаңыз, себебі бұл қоспалауыштың ақаулануын тудырады. Іске қосудың жабық жинақтау жүйесінде судың жиналу орындарында жинақтау қоспалауыштарын қолдану қажет. Жұмыстың қауіпсіздігі себебінен суасты құбырына міндетті түрде қысымның 0,1 МПа (1 бар) номинальдіден көп көтерілуін болдырмайтын сақтандырғыш вентиль немесе сақтандырғыш тобын қоса орнату қажет. Сақтандырғыш клапанындағы шығару тесігінде міндетті түрде атмосфералық қысымға шығысы болуы керек.

Жылу барысында қазандағы судың қысымы сақтандырғыш клапанында орнатылған деңгейге дейін көтеріледі. Су құбырына судың қайтып оралуы мүмкін емес болғандықтан, су сақтандырғыш клапанының ағынды тесігінен тамшылауы мүмкін. Осы суды сіз науаға сақтандырғыш клапанының астына орнатуға болатын арнайы саптама көмегімен бағыттап жіберуге болады. Сақтандырғыш вентилінің шығысы астындағы шығыс түтігі тура төмен бағытқа және мұздатылмайтын ортаға орналастырылуы керек.

Инсталляцияның қолдағы бар жүйесі тамшылап тұрған суды қайырылатын сақтандырғыш клапанынан қайтуына қайта бұруына мүмкіндігі болмаған жағдайда, судың тамшылауын сужылытқыштың жіберетін түтігіндегі 3 л көлемімен кеңейткіш бочогын жинақтау есебінен болдырмауға болады.

Сақтандырғыш клапанының дұрыс жұмыс істеуін қамтамасыз ету үшін пайдаланушылар өздігінен жүйелік бақылауын жүзеге асырулары керек – өк дағын кетіріп, сақтандырғыш клапанының блоктанып қалмағанын тексеру қажет. Тексеру барысында тұтқасын ауыстырумен немесе клапанның гайкасын бұрап алумен (клапанның түріне қатыссыз) қайтару сақтандырғыш клапанынан судың шығуын ашу қажет. Шығару сопласы арқылы су ағып келуі керек, бұл клапан мінсіз жұмыс істейтінін білдіреді.

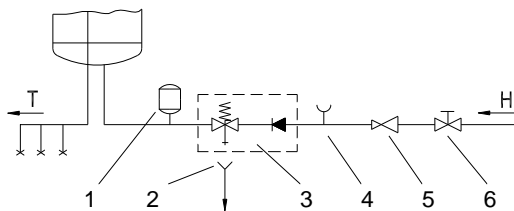

Жабық (жинақтау) жүйесі

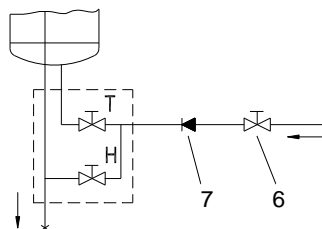

Ашық (ағын) жүйесі

Аңыз:

- 1 - Кеңейткіш бағы;
  - 2 - науаға қосу бар құйғыш;
  - 3 - Сақтандырғыш клапаны;
  - 4 - Сынақтау саптамасы;
  - 5 - Қысымының редуccionдық клапаны;
  - 6 - Бекіткіш клапаны;
  - 7 - Қайталамайтын клапан.
- H - Суық су  
T - Ыстық су

**⚠ Бекіткіш клапанын жылытқыш пен қайтару қорғауыш клапаны арасында қоса орнатуға болмайды, себебі осылай Сіз қайтару сақтандырғыш клапанының жұмысын мүмкін емес етесіз.**

Сужылытқышын суқұбыры желісіне, егер желідегі қысымы ноимнальдіден төмен болса, редуccionдық клапанысыз қосуға болады. Егер желідегі қысымы номинальдіден жоғары болса, редуccionдық клапанын пайдалану міндетті. Электр желісіне қосу алдында сужылытқышты мәндетті түрде суға толтыру қажет. Алғашқы рет толтыру барысында қоспалауыштағы ыстық судың кранын ашыңыз. Су қоспалауыштың науасы арқылы келіп бастағанда, жылытқыш толтырылған болады.

## ЭЛЕКТРЖЕЛІСІНЕ ҚОСУ

Электржелісіне қосу алдында сужылытқышқа 1,5 мм<sup>2</sup> (H05VV-F 3G 1,5 мм<sup>2</sup>) минимальді қимасы бар жалғауыш шнурын салу қажет және қорғауыш қақпағын жабу керек.

Сужылытқышты электржелісіне қосу электр қондырғыларын жинақтаудың қолданыстағы ережелеріне сәйкес жүзеге асырылуы керек. Сужылытқыш пен электр қоректену желісі арасында электр құрылғыларын жинақтаудың ұлттық стандарттарына сәйкес келетін, аспапты желіден толық ажыратуға мүмкіндік беретін құрылғысы қарастырылуы керек.

Аңыз:

- 1 – Жалғайтын қапсырмасы
- 2 – Қоспөлүсті жылу сақтандырғышы;
- 3 - Жылытқыш
- 4 – Электрондық реттегіш
- 5 - Магнийлі аноды

- L – Фазалық өткізгіші
- N – Бейтарап өткізгіші
- ⊕ - Қорғауыш өткізгіші

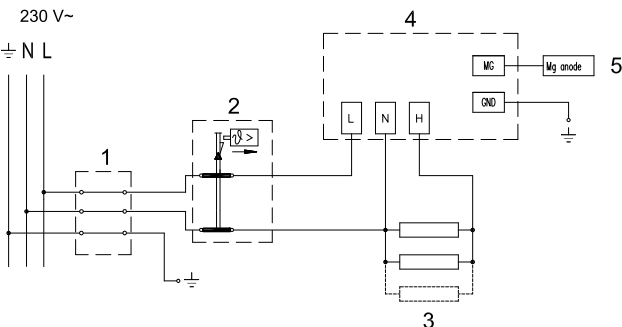

Электрсхемасы

**⚠ НАЗАР АУДАРЫҢЫЗ: Жылытқышты бөлшектер алдында ол электр желісінен ажыратылғанына көз жеткізіңіз!**

## ПАЙДАЛАНУ ЖӘНЕ ҚЫЗМЕТ КӨРСЕТУ

Су құбыры мен электр желісіне қосылғаннан кейін су жылытқышы пайдалануға дайын.

Су жылытқышы электрондық реттегішімен жабдықталған, бұл жылытқыштың қазанындағы судың температурасын белгілеуге мүмкіндік береді. Еркін температурасын 35°C-дан 75°C-ға дейінгі диапазонда қолмен белгілеуі, сондай-ақ жылытқыштағы судың қатып қалуын болдырмау үшін үнемді температурасын белгілеу және қорғауыш температурасын белгілеу ықтимал.

Дисплейдегі электрондық реттегіші жылытқыштағы судың ағымдағы температурасын үнемі көрсетіп тұрады.

### БАСҚАРУ :

Жылытқышты іске қосу немесе сөндіру  кнопкасын 2s артық басу жолымен жүзеге асырылады.



Бағдарламалық қамтамасыз етудің  кнопкасын басу барысында, үш нұсқа арасындағысын таңдаймыз:

- \* судың қатып қалмауын болдырмау үшін қорғауыш температурасын таңдау (судың алдын ала температурасы 7°C)
- e үнемді температурасын таңдау (алдын ала 55°C)
-  температурасын 35°C-дан 75°C-ға дейінгі диапазонда, 1°C адымымен еркін қолмен күйге келтіру.





### Қатып қалудан қорғауды орнату:

- менюдің  кнопкасының көмегімен біз \* тәсілін таңдадық (астында сары бақылау лампышасы жанады),
- солай, біз дисплей көрсетіп тұрғандай, реттегішті 7°C температурасына қойдық.

## Үнемді температурасын орнату:

- менюдің мына  кнопкасының көмегімен біз **e** тәсілін таңдадық (**e** астында сары бақылау лампышасы жанады)
- солай, біз дисплей көрсетіп тұрғандай, реттегішті 55°C температурасына қойдық.

## Температурасын қолмен белгілеу:



- менюдің мына  кнопкасының көмегімен біз  тәсілін таңдадық ( астында сары бақылау лампышасы жанады)
- дисплей бұрынғысынша судың соңғы қойылған температурасын көрсетеді, бұрын қойылған 35 °C температурасын көрсеткендегі бірінші іске қосудан басқа.
- мына  немесе  кнопкаларымен жаңа қалаған температурасын таңдаймыз. Кнопканы басумен температурасы 1°C-ға ұлғаяды/азаяды. Кнопканы басып тұрып, температураны көрсету процесін жеделдетеміз.
- қалаған температурасын шығару процесінің аяқталуы бойынша, дисплей үш секунд жыпықтайды да, ағымдағы температурасының көрсетуіне оралады,
- желіде кернеудің жоғалып кетуі жағдайында, аппарат кернеу жоғалып кеткенге дейінгі қалыпқа оралады.

## Жылытқышты іске қосу/сөндіру:

- жылытқышты желіден ажыратардың алдында, судың қатып қалу тәуекелін ескере отырып, оның ішіндегі суды төгіп тастау қажет.

## ДАБЫЛ БЕРУ:

### • бақылау лампышаларымен:

- **жылытқыштың жұмыс істеуі** : бақылаушы жасыл лампышасымен, атап айтқанда:
  - жылытқыш жұмыс істейді – бақылау лампышасы жанып тұр;
  - жылытқыш жұмыс істемейді –бақылау лампышасы жанбайды.
- **Mg анодының жұмысы** : бақылаушы қызыл лампышасымен, атап айтқанда:
  - бақылау лампышасы жанбайды – анод жұмыс істейді;
  - бақылау лампышасы жанып тұр - анод шығындалуы мүмкін.

**Ескерту:** Егер ұзақ уақыт бойына жылытқыш қолданылмаса, Mg аноды әлі де болса жұмыс істемей тұрғанына қарамастан, дабылдық лампысы Mg анодының тозғанына көрсетуі мүмкін. Осы жағдайда жылытқышқа таза су жіберуге арналған ыстық судың кранын ашыңыз. Егер анодтың тозғанын көрсететін дабылдық лампысы жануды тоқтатса, бұл жылытқыш қалыпта дегенді білдіреді. Кері жағдайда жақын жердегі қызмет көрсету жөніндегі уәкілетті орталығына өтініш жасаңыз.

- **жылытқыштың жұмыс істеуі:** бақылаушы сары лампышасымен, атап айтқанда:
  - қатып қалуға қарсы қорғау – бақылау лампышасы жанады немесе
  - үнемді температурасы – бақылау лампышасы жанады немесе
  - қолмен орнату – бақылау лампышасы жанады.

- **жарықдиодты дисплеймен:**
  - **жылытқыштағы судың температурасы:** 0°C-дан 75°C-ға дейін.
  - **қойылған температураның көрсеткіштерін орнатқаннан кейін:** бликтері 0°C-дан 75°C-ға дейін.
  - **қателерді индикациялау:**
    - **E1-суреті** – электрондық реттегіштегі датчигінің бас тартуы (қазан жұмыс істемейді),
    - **E2-суреті** - термометрдегі датчигінің бас тартуы (қазан жұмыс істейді),
    - **E3-суреті** - екі датчигінің де бас тартуы (қазан жұмыс істейді)
    - **E4-суреті** – қатудың төмен температурасы (қазан жұмыс істемейді)
    - **E5-суреті** – қызып кету ( температурасы > 100 °C) – (электрондық реттегішінің бас тартуы).

Егер Сіз ұзақ уақыт сужылытқышын пайдаланбайтын болсаңыз, оны электр желісінен ажыратыңыз, сондай-ақ қатып қалмауын болдырмау үшін оның ішіндегі суды төгіп тастау қажет. Су сужылытқыштан оның жіберу тетігі арқылы ағып кетеді. Сондықтан жинақтау барысында сақтандыру клапаны мен сужылытқыштың өткізу тетігі арасында ерекше үштік немесе өткізу клапанын орналастыру ұсынылады. Сужылытқышты сондай-ақ тікелей сақтандыру клапаны арқылы тұтқасын немесе клапанның айналатын қалпақшасын жұмысын бақылау барысындағы қажет қалпына бұрап босатуға болады.

Босату алдында сужылытқышты электржелісінен ажырату қажет, содан кейін қоспалауыш кранындағы ыстық судың тұтқасын ашу керек. Суды жіберу түтігі арқылы өткізгеннен кейін сужылытқышта судың шамалы көлемі қалады, ол жылыту фланцының тесігі арқылы жылыту фланцын кетіргеннен кейін ағып кетеді.

Сужылытқыштың сыртқы бөлшектерін жуғыш құралының әлсіз ерітіндісімен тазартыңыз. Еріткіштер мен белсенді тазартқыш құралдарын пайдаланбаңыз.

Сізге сужылытқыштың жүйелі тексеруін жүргізіп отыруды ұсынамыз, себебі Сіз оның мінсіз жұмысын және қызмет етуінің ұзақ мерзімін қамтамасыз етесіз. Бірінші тексеруін жұмыс істеп бастағаннан кейін шамамен екі жылдан кейін жүргізу қажет. Оны коррозияға қарсы қорғау анодының жағдайын тексеретін уәкілетті маман орындауы керек және, қажеттілігі бойынша, қолданылған судың сапасына, көлеміне және температурасына қастысты сужылытқыштың ішкі бетінде жиналатын әк дақтарын тазартады.

Сіздің сужылытқышыңыздың жағдайына сәйкес сервистік қызметі тексергеннен кейін Сізге келесі тексеру уақыты туралы ұсынысын береді. Коррозияға қарсы қорғау анодының жағдайын визуальді тексеріледі. Анодты ауыстыру, егер тексеру барысында анодтың диаметрі қатты кішірейгені немесе ол болат өзегіне дейін бүкілі қолданылғаны айқындалған болса, қажет. Егер сіз қорғауыш анодын жиі тексеретін болсаңыз, кепілдік қызмет көрсетуін ала аласыз.

**Сізден сужылытқышты өздігінен жөндеуге тырыспай, сервистік қызметіне өтініш жасауыңызды сұраймыз.**





## ATENȚIE

 Aparatul poate fi folosit de copii cu vârste de peste 8 ani, de persoane în vârstă și de persoane cu capacități fizice, senzoriale sau mentale reduse, sau de persoane care nu dețin experiența și cunoștințele necesare, doar dacă acestea sunt supravegheate sau instruite cu privire la utilizarea aparatului în condiții de siguranță și dacă înțeleg riscurile potențiale privind folosirea acestuia.

 Copiii nu au voie să se joace cu aparatul.

 Copiii nu au voie să curețe sau să efectueze lucrări de întreținere a aparatului fără a fi supravegheați.

 Instalarea aparatului trebuie să fie efectuată în conformitate cu prevederile în vigoare și instrucțiunile producătorului, de către un instalator sanitar autorizat.

 În cazul sistemului de racordare închis, presurizat, la țeava de alimentare cu apă a boilerului trebuie să se monteze ventilul de siguranță cu presiunea nominală 0,6 MPa (6 bar) sau 0,9 MPa (9 bar) (vezi plăcuța inscripționată), care împiedică ridicarea presiunii în rezervor cu mai mult de 0,1 MPa (1 bar) peste valoarea nominală.

 Pentru că din orificiul de evacuare al ventilului de siguranță poate picura apa, acesta trebuie să aibă ieșire la presiunea atmosferică.

 Orificiul de evacuare al ventilului de siguranță trebuie montat pe direcția în jos, într-o zonă ferită de îngheț.

 În vederea asigurării bune funcționări a ventilului de siguranță trebuie efectuate controale periodice, pentru a se elimina calcarul și a se verifica dacă ventilul de siguranță nu este blocat.

 Nu este permis a se monta un ventil de oprire între elementul de încălzire și ventilul de siguranță, pentru că astfel s-ar elimina protecția la presiune a elementului de încălzire!

 Rezervorul trebuie să fie umplut cu apă înainte de a-l racorda la sursa de alimentare cu energie electrică!

 Boilerul este protejat în cazul defectării termostatului cu ajutorul unei siguranțe termice suplimentare. În conformitate cu standardele de siguranță, în cazul defectării termostatului, apa din boiler poate atinge și temperaturi de până la 130 °C. La racordarea boilerului la instalația sanitară trebuie să se țină seama, că se pot atinge și astfel de temperaturi ale apei.

 Atunci când veți deconecta boilerul de la rețeaua electrică, trebuie să scoateți apa din el în cazul în care există pericolul înghețării acesteia.

 Apa din boiler se elimină prin țeava de alimentare cu apă a acestuia. În acest scop se recomandă a se monta un element T cu ventile de evacuare între ventilul de siguranță și țeava de alimentare.

 Vă rugăm să nu încercați a repara pe cont propriu eventualele defecte ale rezervorului de apă. Contactați cel mai apropiat furnizor autorizat de servicii de service.

**Dragă Cumpărător, vă mulțumim pentru achiziționarea produsului nostru. ÎNAINTE DE INSTALARE ȘI PRIMA UTILIZARE, CITIȚI CU ATENȚIE ACESTE INSTRUCȚIUNI.**

Acest boiler de apă a fost fabricat în conformitate cu standardele relevante și testat de autoritățile competente după cum se indică în Certificatul de Siguranță și Certificatul de Compatibilitate Electromagnetică. Proprietățile sale tehnice de bază sunt indicate pe plăcuța de identificare, lipită între țevile de conectare. Boilerul poate fi conectat la sursa de alimentare cu apă și curent electric doar de către un specialist calificat. Accesul în interiorul acestuia datorat reparării sau îndepărtării calcarului și verificare și înlocuirea anodului de protecție anticorrosivă pot fi efectuate doar de un atelier de service autorizat.

## INTEGRARE

Boilerul va fi instalat cât mai aproape posibil de scurgere. Dacă veți instala boilerul în spațiul în care se află cada de baie sau cabina de duș, este obligatoriu să respectați cerințele prevăzute în standardul IEC 60364-7-701 (VDE 0100 Teil 701). Acesta trebuie montat pe perete folosind buloane de scelement cu un diametru de minim 8 mm. Pereții trebuie să aibă o foarte bună portabilitate acolo unde boilerul suspendat va fi fixat. Boilerul poate fi fixat în perete doar în poziție verticală.

## PROPRIETĂȚILE TEHNICE ALE DISPOZITIVULUI

Tip	OGB 30 E3 / OGB 30 EL	OGB 50 E3 / OGB 50 EL	OGB 80 E3 / OGB 80 EL	OGB 100 E3 / OGB 100 EL	OGB 120 E3 / OGB 120 EL
Volum [l]	30	50	80	100	120
Presiunea [MPa (bar)]	0,6 (6) / 0,9 (9)				
Masa / Plin cu apă [kg]	19/49	24/74	31/111	36/136	41/161
Protecția anticorrosivă a containerului	Emailat/ Anod Mg				
Puterea conectată [W]	2100	2000			
Numărul și puterea încălzitor [W]	3 x 700	2 x 1000			
Voltaj [V~]	230				
Clasa de protecție	I				
Gradul de protecție	IP24				
Durata de încălzire la 75 °C <sup>1)</sup> [h]	1 <sup>05</sup>	1 <sup>55</sup>	3 <sup>05</sup>	3 <sup>55</sup>	4 <sup>35</sup>
Cantitatea de apă mixată la 40 °C [l]	54	96	151	199	238
Consumul de energie <sup>2)</sup> [kWh/24h]	0,69	0,94	1,30	1,54	1,79

1) Durata de încălzire a întregului volum al boilerului cu elemente de încălzire cu imersie electrică prin introducerea temperaturii apei reci de la sursa de alimentare cu apă la 10 °C.

2) Consumul de energie pentru menținerea unei temperaturi stabile a apei din boiler la 65 °C la o temperatură înconjurătoare de 20 °C, măsurată în conformitate cu EN 60379.

	A	B	C
OGB 30 SEDD	510	310	235
OGB 50 SEDD	690	470	250
OGB 80 SEDD	950	735	245
OGB 100 SEDD	1125	900	255
OGB 120 SEDD	1300	900	430

Măsurători de racordare și montare a boilerului [mm]

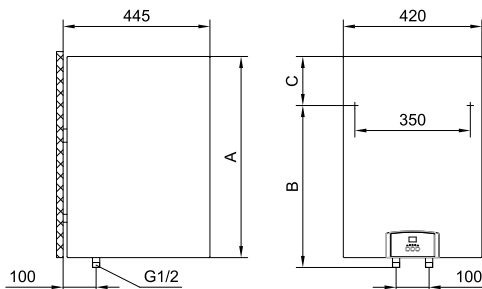

## CONECTAREA LA SURSA DE ALIMENTARE CU APĂ

Țevile de alimentare cu apă și de evacuare a apei din boiler sunt marcate cu culori diferite. Țeava de aducțiune a apei reci este marcată cu albastru, iar cea de evacuare a apei calde cu roșu.

Boilerul poate fi racordat la rețeaua de alimentare cu apă în două moduri. Sistemul închis de branșare sub presiune, permite distribuirea apei calde în mai multe locuri de utilizare a aces-teia deodată. În funcție de sistemul de conectare ales se vor cumpăra bateriile corespunzătoare.

În cazul recurgerii la sistemul deschis, fără compresie, va trebui montat un ventil de reținere, care împiedică scurgerea apei din boiler în situațiile de lipsă de apă sau de întrerupere temporară a alimentării cu apă de la rețea. În cazul aplicării acestui sistem de branșare, se impune utilizarea unei baterii de transvazare. Datorită încălzirii, volumul apei din boiler se mărește, ceea ce provoacă picurarea apei din țeava bateriei. Strângerea până la refuz a robinetului nu oprește picurarea, ci dimpotrivă, duce la deteriorarea bateriei.

În cazul sistemului închis de branșare sub presiune (racord de presiune), va trebui să folosiți baterii sub presiune. Pentru a se asigura o funcționare lipsită de orice fel de riscuri, pe țeava de intrare a apei în boiler va trebui obligatoriu să fie montat un ventil sau un grup de siguranță, prin care se va evita creșterea presiunii din cazan cu mai mult de 0,1 MPa (1 bar) peste valoarea nominală. Orificiul de scurgere a ventilului de siguranță trebuie să aibă în mod obligatoriu ieșire la presiunea atmosferică. Încălzirea apei din boiler duce la creșterea presiunii până la limita fixată prin ventilul de siguranță. Întrucât întoarcerea apei în rețea este împiedicată, se poate întâmpla să înceapă să picure apă din orificiul de scurgere al ventilului de siguranță. Apa rezultată din picurare poate fi deviată în canalul de scurgere, prin intermediul unui manșon de captare, care va fi plasat sub ventilul de siguranță. Țeava de evacuare a apei conectată la ventilul de siguranță va trebui montată sub acesta, în poziție descendentă, avându-se grijă ca ea să se afle într-un loc ferit de îngheț.

În cazul în care, din cauza instalării necorespunzătoare, nu aveți posibilitatea să orientați apa care picură din ventilul de siguranță reversibil spre canalul de scurgere a apei, acumularea apei picurate poate fi evitată prin montarea unui sertar de expansiune având capacitatea de 3 l, pe țeava de alimentare cu apă a boilerului.

Pentru ca ventilul de siguranță să funcționeze corespunzător, trebuie ca, periodic, să îl verificați singuri. La fiecare verificare, va trebui deschis orificiul de scurgere al ventilului de siguranță reversibil; în funcție de tipul de ventil, acest lucru poate fi realizat fie cu ajutorul robinetului acestuia, fie prin deșurubarea piuliței ventilului. Dacă în momentul respectiv prin orificiul de scurgere al ventilului va începe să curgă apă, înseamnă că ventilul funcționează impecabil.

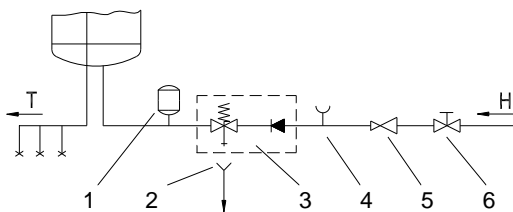

Sistemul închis (de presiune)

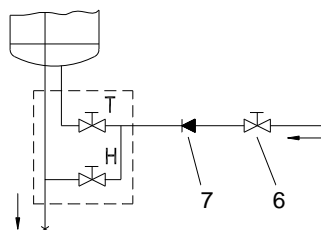

Sistemul deschis (fără presiune)

Legendă:

- 1 - Rezervor de expansiune
- 2 - Coș cu conectare la scurgere  
(la canalul colector)
- 3 - Supapa de siguranță
- 4 - Accesoriu de încercare

- 5 - Supapa de reducere a presiunii
- 6 - Supapa de închidere
- 7 - Ventil de reținere
- H - Apă rece
- T - Apă fierbinte

**⚠ Nu este permisă montarea unui robinet de închidere între boiler și ventilul de siguranță reductor de presiune, întrucât aceasta ar împiedica funcționarea acestuia din urmă.**

Boilerul poate fi conectat la rețeaua curentă de apă fără a fi nevoie de o valvă pentru reducerea presiunii, dacă presiunea din rețea este mai mică decât presiunea nominală. Dacă presiunea din rețea depășește presiunea nominală, o astfel de valvă trebuie instalată.

Înainte de a fi bransat la rețeaua electrică, boilerul va trebui obligatoriu umplut cu apă. La prima umplere se va deschide robinetul de apă caldă al bateriei. Boilerul este umplut atunci când apa începe să curgă prin țeava bateriei.

## CONECTAREA BOILERULUI LA REȚEAUA ELECTRICĂ

Înainte de conectarea la instalația electrică, este necesar să montați un cablu de legătură cu secțiunea minimă de 1,5 mm<sup>2</sup> (H05VV-F 3G 1,5 mm<sup>2</sup>). De aceea va trebui scos capacul de protecție din plastic.

Branșarea boilerului la rețeaua electrică trebuie efectuată în conformitate cu normele valabile pentru instalațiile electrice. Între boilerul pentru apă și locul în care acesta se instalează definitiv, trebuie să se monteze un dispozitiv de separare a tuturor polilor de rețeaua de alimentare, conform reglementărilor naționale în vigoare.

Legendă:

- 1 - Terminal de conectare
- 2 - Siguranță bimetalică
- 3 - Element de încălzire
- 4 - Egalizator electronic
- 5 - Anod magnezii

- L - Conductor activ
- N - Conductor neutru
- ⊕ - Conductor de împământare

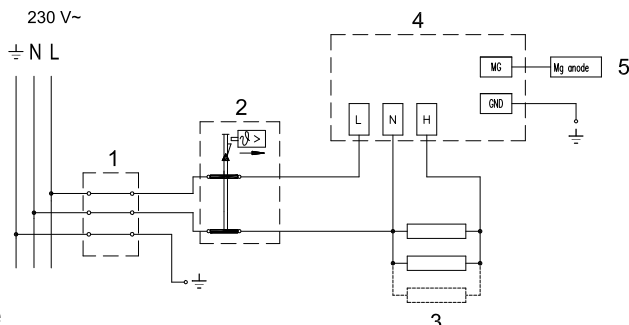

Instalația electrică

**⚠ ATENȚIE: Înaintea oricărei intervenții în interiorul boilerului acesta trebuie neapărat deconectat de la rețeaua electrică!**

## UTILIZAREA ȘI ÎNTREȚINEREA

După conectarea la conducta de apă și la rețeaua electrică încălzitorul este pregătit pentru folosire.

Încălzitorul este echipat cu un regulator electric, care permite programarea temperaturii apei în cazanul încălzitorului apei. Este posibilă programarea manuală a temperaturii dorite între 35 °C pînă la 75 °C, programarea la o temperatură economică și programarea la temperatura de protecție împotriva înghețării apei în încălzitor.



Regulatorul electric de pe display întotdeauna arată temperatura apei din încălzitor la momentul dat.

### MÎNUIREA:



Conectăm și deconectăm încălzitorul prin apăsarea butonului  mai mult de 2s.



Prin apăsarea butonului de programare  alegem una din trei funcții:

-  protecție împotriva înghețării apei (temperatura apei este deja programată la 7 °C)
-  temperatura economică (temperatura este deja programată la 55 °C)
-  programarea manuală a temperaturii la alegere, între 35 °C și 75 °C, începînd cu 1 °C





### Programarea protecției împotriva înghețării:

- Cu ajutorul butonului  alegeți funcția  (lampa de control galbenă sub arde )
- În acest mod ați programat regulatorul la temperatura de 7 °C, ceea ce ne arată și display-ul.

### Programarea la o temperatură economică:

- Prin apăsarea butonului  ați ales funcția **e** (arde lampa de control galbenă sub **e**)
- În acest mod ați programat regulatorul la temperatura de 55 °C, ceea ce ne arată și display-ul.

### Programarea manuală a temperaturii:



- Prin apăsarea butonului  ați ales funcția  (arde lampa de control galbenă sub )
- Pe display întotdeauna putem vedea ultima programare a temperaturii, cu excepția primei conectări, când ne arată temperatura deja programată de 35 °C
- Prin apăsarea butonului  sau  butonului alegem o altă temperatură dorită. Prin apăsarea butonului temperatura se mărește/micșorează cu 1 °C. Însă prin apăsarea continuă a butonului grăbim programarea.
- După ce ați programat temperatura dorită, display-ul luminează intermitent trei secunde, apoi arată temperatura din momentul dat.
- În cazul întreruperii curentului electric, aparatul începe să lucreze pe baza programării efectuate înainte de întreruperea curentului electric.

### Conectarea/deconectarea încălzitorului:

- Dacă veți deconecta încălzitorul de la rețeaua electrică, trebuie să scoateți apa din el din cauza pericolului de îngheț.

### Semnalizarea:

#### • Prin lămpile de control:

- **Elementul de încălzire** : cu lampă de control verde, și anume:
  - Încălzirea are loc – lampa de control este aprinsă
  - Încălzirea nu are loc – lampa de control este stinsă
- **Mg anoda** : cu lampă de control roșie, și anume:
  - lampa de control nu este aprinsă – anoda funcționează
  - lampa de control este aprinsă - anoda posibil că este uzată

***Atenție!** Când încălzitorul de apă nu funcționează pentru o perioadă îndelungată de timp, lampa de semnalizare poate indica că anoda Mg este uzată, chiar dacă anoda Mg nu este defectată. În acest caz deschideți robinetul cu apă caldă (apa proaspătă curge în încălzitorul de apă). Dacă lampa de signalizare se stinge, funcționarea încălzitorului de apă nu este slăbită. În caz contrar, chemați cea mai apropiată unitate service.*

- **Funcționarea încălzitorului:** cu lampă de control galbenă, și anume:
  - protecție împotriva înghețării – lampa de control este aprinsă sau
  - Temperatură economică – lampa de control este aprinsă sau
  - Programare manuală – lampa de control este aprinsă

---

- **cu display-ul LED :**

- **temperatura apei în încălzitor:** de la 0 °C la 75 °C
- **la programare arată temperatura programată:** intermitentă de la 0 °C la 75 °C
- **indicarea greșelilor :**
  - arată **E1** – renunțarea senzorului regulatorului electric (elementul de încălzire nu funcționează)
  - arată **E2** – renunțarea senzorului termometrului (încălzitorul de apă funcționează)
  - arată **E3** – renunțarea ambelor senzore (încălzitorul de apă nu funcționează)
  - arată **E4** – temperatură joasă, înghețarea (încălzitorul de apă nu funcționează)
  - arată **E5** – supraîncălzire (temperatura > 100 °C) – (renunțarea regulatorului electric)

În cazul în care nu intenționați să-l folosiți un timp mai îndelungat, puteți preveni înghețarea conținutului său lăsând boilerul aprins și fixând butonul termostatului în poziția “\*”. În această poziție, temperatura apei se va menține la o valoare de circa 10°C.

Dacă veți opri boilerul, pentru a evita riscul înghețării apei, acesta va trebui golit. Boilerul se golește de apă printr-o țeavă de scurgere. În acest scop, este indicat ca, la montare, între ventilul de siguranță și țeava de scurgere să se plaseze un fitting special (piesă T) sau un ventil de scurgere. Boilerul poate figolit și în mod direct, prin ventilul de siguranță, prin acționarea manetei, respectiv a căpăcelului rotativ al ventilului în același fel, ca atunci când se verifică modul de funcționare. Înainte de golire, este necesar ca boilerul să fie deconectat de la instalația electrică și apoi să se deschidă maneta pentru apa caldă a bateriei. După evacuarea apei prin țeava de scurgere, mai rămâne o mică cantitate de apă, care, atunci când se înlătură flanșa, se scurge prin orificiul acesteia.

Exteriorul boilerului va ficurățat pri spălarea cu un detergent delicat, dizolvat în apă. Nu folosiți dizolvanți și mijloace deterdive dure, respectiv corozive. Prin efectuarea de controale tehnice regulate veți asigura atât funcționarea impecabilă a boilerului, cât și durabilitatea sa. Se recomandă ca primul control, efectuat de personalul calificat al unui service autorizat, să fie făcut după 2 ani de la punerea în funcțiune a boilerului.

Cu această ocazie, va trebui verificată uzura anodului de protecție contra corozionii și, dacă va ficazul, boilerul va ficurățat de crusta de piatră depusă, știut fiind că depunerile calcaroase depind de calitatea, cantitatea și temperatura apei folosite. Data următorului control va fipropusă de personalul calificat al atelierului de reparații, ea fiind stabilită în funcție de starea în care se afla boilerul în momentul efectuării primului control.

**Vă rugăm să nu efectuați singuri repararea eventualelor defecțiuni apărute, ci să faceți apel la cel mai apropiat atelier autorizat de reparații.**

## UPOZORENJA

**⚠** Uređaj mogu da koriste deca starija od 8 godina i osobe sa smanjenim telesnim, osetnim ili mentalnim sposobnostima, odnosno nedovoljnim iskustvom ili znanjem samo ako su pod nadzorom ili podučeni o upotrebi aparata na bezbedan način i ako razumeju potencijalne opasnosti.

**⚠** Deca ne smeju da se igraju uređajem.

**⚠** Čišćenja i održavanja uređaja ne smeju da obavljaju deca bez nadzora.

**⚠** Ugradnja mora biti izvedena u skladu sa važećim propisima i prema uputstvima proizvođača. Mora je obaviti stručno osposobljeni monter.

**⚠** Kod zatvorenog sistema pritiska, prilikom priključivanja potrebno je na dotočnu cev bojlera obavezno ugraditi sigurnosni ventil sa potrebnim pritiskom 0,6 MPa (6 bar) ili 0,9 MPa (9 bar) (vidite tablicu sa natpisom), koji sprečava povećanje pritiska u kotlu za više od 0,1 MPa (1 bar) iznad nazivnog.

**⚠** Voda može da kaplje iz odvodnog otvora sigurnosnog ventila, zato odvodni otvor mora da bude otvoren na atmosferski pritisak.

**⚠** Ispust sigurnosnog ventila mora da bude postavljen u smeru na dole i na mestu na kome neće smrznuti.

**⚠** Za pravilan rad sigurnosnog ventila potrebno je periodično obavljati kontrole, odstranjivati vodeni kamenac i proveravati da sigurnosni ventil nije blokiran.

**⚠** Između bojlera i sigurnosnog ventila nije dozvoljeno ugrađivati ventil za zatvaranje, jer time onemogućavate zaštitu bojlera pod pritiskom!

**⚠** Pre električnog priključivanja, potrebno je bojler obavezno najpre napuniti vodom!

**⚠** Bojler je zaštićen za slučaj otkazivanja radnog termostata dodatnim toplotnim osiguračem. U slučaju otkazivanja termostata, u skladu sa sigurnosnim standardima, voda u bojleru može da dostigne temperaturu i do 130 °C. Prilikom montiranja vodovodnih instalacija, potrebno je obavezno uzeti u obzir da može doći do navedenih temperaturnih preopterećenja.

**⚠** Ako bojler isključite iz električne mreže, zbog opasnosti od zamrzavanja, morate da ispustite vodu iz njega.

**⚠** Voda iz bojlera se prazni kroz dotočnu cev kotla. U tu svrhu preporučljivo je između zaštitnog ventila i dotočne cevi montirati poseban T-član sa ispusnim ventilom.

**⚠** Molimo da eventualne kvarove ne popravljate sami nego da o njima obavestite najbližu servisnu službu.



**Poštovani kupci, zahvaljujemo da ste kupili naš proizvod.  
MOLIMO DA PRE MONTAŽE I PRVE UPOTREBE BOJLERA PAŽLJIVO PROČITATE  
UPUTSTVO.**

Bojler je proizveden u skladu sa važećim standardima i zvanično je ispitan, za njega je izdat bezbednosni sertifikat i sertifikat o elektromagnetskoj kompatibilnosti. Njegove osnovne tehničke karakteristike su navedene na natpisnoj pločici koja je zalepljena između priključnih cevi. Prikličenje bojlera na vodovodnu i električnu mrežu može da izvrši samo stručnjak koji je osposobljen za to. Bilo kakav zahtav u unutrašnjost bojlera zbog popravljanja, uklanjanja vodenog kamenca i proveravanja ili zamenjivanja protivkorozivne zaštitne anode, može da izvršiti samo ovlašćena servisna služba.

## MONTAŽA

Montirajte bojler što bliže priključku za vodu i pričvrstite ga na zid odgovarajućim vijcima. Ako bojler ugradite u prostoriju u kojoj je kada za kupanje ili tuš, obavezno bi trebalo da se uvažavaju zahtevi standarda IEC 60364-7-701 (VDE 0100, Teil 701). Na zid ga pričvrstite pomoću dva zavrtnja za montažu na zid, sa nominalnim presekom od najmanje 8 mm. Ako je nosivost zida neodgovarajuća, mesto na kome montirate bojler morate da ojačate na odgovarajući način. Bojler se pričvršćuje na zid isključivo vertikalno.

## TEHNIČKE KARAKTERISTIKE BOJLERA

Tip	OGB 30 E3 / OGB 30 EL	OGB 50 E3 / OGB 50 EL	OGB 80 E3 / OGB 80 EL	OGB 100 E3 / OGB 100 EL	OGB 120 E3 / OGB 120 EL
Zapremina [l]	30	50	80	100	120
Nominalni pritisak [MPa (bar)]	0,6 (6) / 0,9 (9)				
Masa/napunjen vodom [kg]	19/49	24/74	31/111	36/136	41/161
Antikorozivna zaštita kotla	emajlirano / Mg anoda				
Snaga električnog grejača [W]	2100	2000			
Broj i snaga grejnih tela [W]	3 x 700	2 x 1000			
Napon napajanja [V~]	230				
Klasa zaštite	I				
Stepen zaštite	IP24				
Vreme zagrevanja do 75 °C <sup>1)</sup> [h]	1 <sup>05</sup>	1 <sup>55</sup>	3 <sup>05</sup>	3 <sup>55</sup>	4 <sup>35</sup>
Količina mešane vode na 40 °C [l]	54	96	151	199	238
Potrošnja energije <sup>2)</sup> [kWh/24h]	0,69	0,94	1,30	1,54	1,79

1) Vreme zagrevanja punog bojlera električnim grejačem ako je ulazna temperatura vode iz vodovoda 10 °C.

2) Gubici energije prilikom održavanja konstantne temperature vode u bojleru na 65 °C ako je temperatura okoline 20 °C, mereno prema EN 60379.

	A	B	C
OGB 30 SEDD	510	310	235
OGB 50 SEDD	690	470	250
OGB 80 SEDD	950	735	245
OGB 100 SEDD	1125	900	255
OGB 120 SEDD	1300	900	430

Priključne i montažne  
mere bojlera [mm]

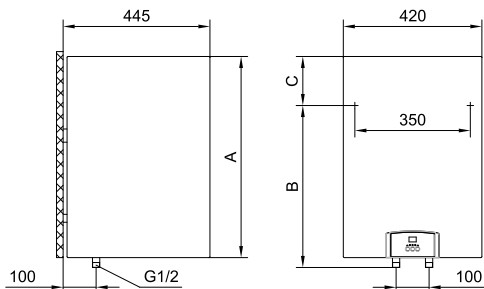

## PRIKLJUČIVANJE NA VODOVOD

Dovod i odvod vode su označeni bojama na cevima bojlera. Dovod hladne vode je označen plavom, a odvod tople vode crvenom bojom. Bojler možete da priključite na vodovodnu mrežu na dva načina. Zatvoreni sistem (pod pritiskom), omogućava ispuštanje vode na više mesta, a otvoreni sistem (bez pritiska) dozvoljava samo jedno mesto ispuštanja vode.

S obzirom na sistem priključivanja koji izaberete, morate da ugradite i adekvatnu bateriju za mešanje. Kod otvorenog sistema (bez pritiska) ispred grejača morate da ugradite nepovratni ventil koji sprečava izlivanje vode iz kotla, ako nestane vode u vodovodnoj mreži.

Kod ovog sistema priključivanja morate da ugradite protočnu bateriju za mešanje. U bojleru se zbog zagrevanja povećava zapremina vode, što uzrokuje kapljanje iz cevi baterije za mešanje. Jakim zatezanjem ručice baterije za mešanje nećete sprečiti kapljanje nego možete samo da pokvarite bateriju.

Kod zatvorenog sistema priključivanja (pod pritiskom), na mestima ispuštanja vode morate ga ugradite baterije za mešanje, namenjene za rad pod pritiskom. Na odvodnu cev bi trebalo radi bezbednosti rada obavezno da se ugradi sigurnosni ventil ili sigurnosnu komponentu koja sprečava povećanje pritiska u kotlu za više od 0,1 MPa (1 bar) više od nominalnog. Otvor za ispuštanje vode na sigurnosnom ventilu mora obavezno da ima izlaz na atmosferski pritisak.

Kad se voda u kotlu zagreva, povećava se i pritisak, ali do granice koju dozvoljava sigurnosni ventil. Pošto je vraćanje vode u vodovodnu mrežu blokirano, može doći do kapanja vode iz odlivnog otvora sigurnosnog ventila. Te kapljice vode možete da usmerite u odvod preko posebnog sistema za ispuštanje vode, koji morate da postavite ispod sigurnosnog ventila.

Odvodna cev, smeštena ispod elementa za ispuštanje na sigurnosnom ventilu, mora da bude nameštena u smeru pravo nadole i na temperaturi na kojoj ne smrzava.

U slučaju da zbog već postavljene instalacije nemate mogućnost da vodu koja kapa iz sigurnosnog ventila sprovedete u odvod, kapanje možete da izbegnete tako da na dovodnu cev bojlera ugradite ekspanzione posude zapremine od 3 l. Za pravilan rad sigurnosnog ventila morate sami periodično da vršite kontrolu da biste uklonili vodeni kamenac i proverili eventualne blokade sigurnosnog ventila. Kod proveravanja, pomicanjem ručke ili odvijanjem matice zavrtnja (zavisno od vrste zavrtnja) otvorite ispuštanje iz sigurnosnog ventila. Pri tome kroz mlaznicu ventila za isticanje mora da proteče voda, kao znak da je ventil besprekoran.

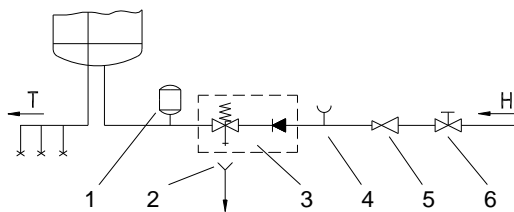

Zatvoreni sistem (pod pritiskom)

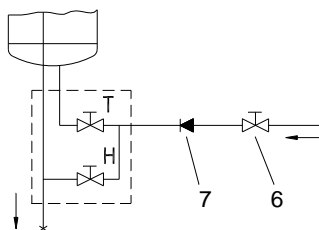

Otvoreni sistem (protočni)

Legenda:

- 1 - Ekspanzioni sud
- 2 - Cevak sa priključkom na odvod
- 3 - Sigurnosni ventil
- 4 - Ispitni nastavak
- 5 - Ventil za redukciju pritiska

- 6 - Zaporni ventil
- 7 - Nepovratni ventil
- H - Hladna voda
- T - Topla voda

**⚠ Između bojlera i sigurnosnog ventila ne sme da se ugrađuje ventil za zatvaranje vode jer bi se time onemogućilo delovanje sigurnosnog ventila.**

Bojler možete da priključite na vodovodnu mrežu objekta bez redukcionog ventila ako je pritisak u mreži niži od nominalnog pritiska. Ako je pritisak u mreži viši od nominalnog pritiska, morate obavezno da ugradite redukциони ventil.

**Pre nego što priključite bojler na električnu mrežu obavezno ga napunite vodom.** Prilikom prvog punjenja otvorite slavinu za toplu vodu. Bojler je pun kad iz slavine počne da teče voda.

## PRIKLJUČIVANJE NA ELEKTRIČNU MREŽU

Pre priključivanja na električnu mrežu potrebno je da u bojler ugradite priključnu traku minimalnog preseka od najmanje 1,5 mm<sup>2</sup> (H05VV-F 3G 1,5 mm<sup>2</sup>). Da bi se to učinilo, odvijte zaštitni poklopac na bojleru. Priključenje bojlera na električnu mrežu mora da se izvrši u skladu sa standardima za postavljanje električne instalacije. Između bojlera i trajne instalacije mora da bude ugrađen uređaj za odvajanje svih polova od električne mreže u skladu sa nacionalnim instalacionim propisima.

Legenda:

- 1 - Priključne klemе
- 2 - Dvopolni toplotni osigurač
- 3 - Grejač
- 4 - Elektronski regulator
- 5 - Magnezijumova anoda

- L - Faza
- N - Neutralni provodnik
- ⊕ - Uzemljenje

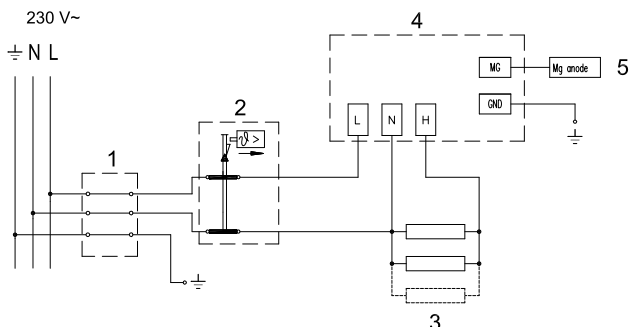

Šema povezivanja električnih provodnika

**⚠ UPOZORENJE:** Pre svake intervencije u unutrašnjosti bojlera obavezno isključite bojler iz električne mreže!

## UPOTREBA I ODRŽAVANJE



Posle priključivanja na vodovodnu i električnu mrežu bojler je spreman za upotrebu. Bojler je opremljen elektronskim regulatorom koji omogućava podešavanje temperature vode u kotlu za grejanje vode. Moguće je ručno podešavanje željene temperature u rasponu od 35 °C do 75 °C, podešavanje na ekonomičnu temperaturu i podešavanje na temepraturu zaštite od zamrzavanja vode u bojleru. Elektronski regulator na displeju stalno pokazuje trenutnu temperaturu u kotlu za grejanje.

### UPRAVLJANJE:



Uključivanje ili isključivanje bojlera obavljamo pritiskom na dugme  dužim od 2s.





Pritiskanjem programskog dugmeta  biramo jednu od tri mogućnosti:

-  biranje zaštite od zamrzavanja vode (prethodno podešena temperatura vode na 7 °C)
-  biranje ekonomične temperature (prethodno podešeno na 55 °C)
-  ručno podešavanje temperature po želji u rasponu od 35 do 75 °C, sa odstupanjem od 1 °C





### Podešavanje zaštite protiv zamrzavanja:

- dugmetom na meniju  izabrali smo način  (svetli žuta kontrolna sijalica pod )
- time smo podesili regulator na temperaturu od 7 °C, što nam pokazuje takođe i displej

### Podešavanje na ekonomičnu temperaturu:

- dugmetom na meniju  izabrali smo način  (svetli žuta kontrolna sijalica pod )
- time smo podesili regulator temperature na temperaturu od 55 °C, što nam pokazuje takođe i displej

## Ručno podešavanje temperature:



- dugmetom na meniju  izabrali smo način  (svetli žuta kontrolna sijalica pod )
- na displeju se uvek prikazuje poslednja podešena temperatura vode, osim prilikom prvog puštanja u rad, kada se prikazuje prethodno podešena temperatura od 35 °C
- dugmadima  ili  biramo novu temperaturu po želji. Pritiskanjem dugmeta temperatura se povećava/smanjuje za 1 °C. A, držanjem dugmeta ubrzavamo podešavanje.
- posle podešavanja željene temperature, displej 3 sekunde treperi, a zatim se vraća na prikazivanje trenutne temperature
- prilikom prekida napona za napajanje, aparat se vraća u podešeno stanje pre prekida napona

## Uključivanje/ isključivanje bojlera:

- ako bojler isključite iz električne mreže, morate iz njega da ispustite vodu zbog opasnosti od zamrzavanja

## SIGNALIZACIJA

### • KONTROLNIM SIJALICAMA:

- **rad grejača** : zelenom kontrolnom sijalicom, i to:
  - grejač radi – kontrolna sijalica svetli
  - grejač ne radi – kontrolna sijalica ne svetli
- **rad Mg anode** : crvenom kontrolnom sijalicom, i to:
  - kontrolna sijalica ne svetli – anoda radi
  - kontrolna sijalica svetli – anoda je možda istrošena

Upozorenje! Prilikom dužeg neupotrebljavanja bojlera, signalna sijalica može da prikazuje istrošenost Mg anode, uprkos tome što je Mg anoda dobra. U tom slučaju otvorite ručicu tople vode na bateriji za mešanje vode (dotok sveže vode u bojler). Ako se signalna sijalica za istrošenost anode ugasi, onda je bojler u redu. U protivnom, obavestite ovlašćenu servisnu službu.

- **rad bojlera:** žutom kontrolnom sijalicom, i to:
  - zaštita protiv zamrzavanja – kontrolna sijalica svetli, ili
  - ekonomična temperatura – kontrolna sijalica svetli, ili
  - ručno podešavanje – kontrolna sijalica svetli
- **LED prikazivačem:**
  - **Temperatura vode u bojleru:** od 0 °C do 75 °C
  - **Prilikom podešavanja prikazivanja podešene temperature:** treperenje od 0 °C do 75 °C
  - **Indikacija grešaka:**
    - prikaz E1 – otkazivanje senzora elektronskog regulatora ( bojler ne radi)
    - prikaz E2 – otkazivanje senzora termometra ( bojler radi)
    - prikaz E3 – otkazivanje oba senzora ( bojler ne radi)
    - prikaz E4 – niska temperatura, zamrzavanje ( bojler ne radi)
    - prikaz E5 – pregrevanje (temperatura >100 °C) – (otkazivanje elektronskog regulatora).

Ako duže vreme ne želite upotrebljavati grejač, zaštitite ga od smrzavanja postavljanjem dugmeta termostata u položaj “\*”, a ne isključivanjem iz električne mreže. Kod podešavanja u položaj “\*” grejač će održavati temperaturu oko 10 °C. Ako isključite grejač iz električne mreže i ako postoji opasnost da nože smrznuti, morate ispustiti vodu iz grejača. Voda iz grejača se prazni kroz dotočnu cev grejača. U tom cilju preporučljivo je prilikom ugradnje između sigurnosnog ventila i dotočne cevi grejanja namestiti poseban fitting (T-deo) ili ispusni ventil. Grejač možete isprazniti takođe i neposredno kroz sigurnosni ventil pomeranjem ručice, odnosno obrtne kapice ventila u položaj kao prilikom proveravanja rada. Pre pražnjenja grejač treba isključiti iz električne mreže i zatim otvoriti ručicu za toplu vodu na priključenoj bateriji za mešanje. Posle pražnjenja vode kroz dotočnu cev, u grejaču ostaje manja količina vode koja ističe prilikom odstranjivanja grejne flanše (posuvraćenog oboda cevi) kroz otvor grejne flanše. Kućište grejača čistite blagim rastvorom praška za pranje. Ne upotrebljavajte razređivače ili gruba sredstva za čišćenje. Efikasno delovanje bez greški i dug životni vek grejača, omogućićete redovnim servisnim pregledima. Za prerdali kotao garancija važi samo ako ste redovno sprovodili propisane redovne preglede istrošenosti zaštitne anode. Period između pojedinačnih redovnih pregleda ne sme da bude duži od 36 meseci. Preglede mora da obavi ovlašćen serviser, koji taj zahvat registruje na garantnom listu proizvoda. Kod pregleda proverava istrošenost protikorozivne zaštitne anode i po potrebi očistiće vodki kamenac koji se, sa obzirom na kvalitet, količinu i temperaturu potrošene vode, skupi u grejaču. Servisna služba će vam na osnovu stanja koje je ugotovila preporučiti datum za naredu kontrolu.

**Molimo vas eventualne kvarove grejača nemojte popravljati sami, već o njima obavestite najbližu servisnu službu.**



Gorenje Tiki d.o.o.  
22300 Стара Пазова, Голубиначки пут бб, Србија

Gorenje Tiki d.o.o.  
22300 Стара Пазова, Голубиначки пут бб, Србија

04/2017  
253987