

EVOJTA

INSTRUCTION



- IT Noi, DAB Pumps S.p.A. - Via M.Polo, 14 – Mestrino (PD) – Italy, dichiariamo sotto la nostra esclusiva responsabilità che il prodotto Evosta, al quale questa dichiarazione si riferisce è conforme alle seguenti direttive e norme:
-
- FR Nous, DAB Pumps S.p.A. - Via M.Polo, 14 - Mestrino (PD) - Italy, déclarons sous notre responsabilité exclusive, que les produits Evosta, auxquels cette déclaration se réfère, sont conformes aux directives suivantes ainsi qu'aux normes suivantes:
-
- GB We, DAB Pumps S.p.A. - Via M.Polo, 14 - Mestrino (PD) - Italy, declare under our exclusive responsibility that the Evosta products to which this declaration refers comply with the following directives and standards:
-
- DE Die Firma DAB PUMPS s.p.a. - Via M. Polo, 14 - Mestrino (PD) - Italien – erklärt eigenverantwortlich, dass die Produkte Evosta, auf die sich diese Erklärung bezieht, den folgenden Richtlinien entsprechen:
-
- NL Wij, DAB Pumps S.p.A. - Via M.Polo, 14 - Mestrino (PD) - Italy, verklaren onder onze exclusieve aansprakelijkheid dat de producten Evosta, naar dewelke deze verklaring verwijst, in overeenstemming zijn met de volgende richtlijnen en normen:
-
- ES Nosotros, DAB Pumps S.p.A. – Via M.Polo, 14 - Mestrino (PD) - Italia, declaramos bajo nuestra exclusiva responsabilidad la conformidad de los productos Evosta a los que se refiere esta declaración, con las directivas y normas siguientes:
-
- SE Vi, DAB Pumps S.p.A. - Via M. Polo, 14 - Mestrino (PD) - Italien, försäkrar under eget ansvar att produkterna Evosta - som denna försäkran avser - är i överensstämmelse med följande direktiv och standarder:

- PL My, DAB Pumps S.p.A. - Via M.Polo, 14 - Mestrino (PD) - Italy, oświadczamy na naszą wyłączną odpowiedzialność, że produkty Evosta, do której ta deklaracja się odnosi są zgodne z poniższymi dyrektywami i normami:
-
- SK My, spoločnosť DAB Pumps S.p.A. - Via M.Polo, 14 - Mestrino (PD) - Italy, vyhlasujeme na našu výhradnú zodpovednosť, že výrobky Evosta, na ktoré sa toto vyhlásenie vzťahuje, vyhovujú nasledujúcim smerniciam a normám:
-
- TR Biz, DAB Pumps S.p.A. - Via M.Polo, 14 - Mestrino (PD) - Italy, münhasır sorumluluğumuz altında olarak, işbu beyannamenin ilişkin olduđu Evosta ürünlerinin aşağıdaki direktif ve standartlara uygun olduğunu beyan ederiz:
-
- RU Мы, Компания DAB Pumps S.p.A. - Вия М. Поло, 14 - Местрино (ПД) - Италия, заявляем под нашу исключительную ответственность, что изделия Evosta, предмет настоящего заявления, отвечают требованиям следующих директив и нормативов:
-
- RO Noi, DAB Pumps S.p.A. – Via M.Polo, 14 - Mestrino (PD) - Italia, declarăm pe proprie răspundere că produsele Evosta la care se referă această declarație sunt în conformitate cu următoarele directive și cu următoarele norme:
-
- GR Η εταιρεία μας DAB Pumps A.E. – με έδρα στην Via M.Polo, 14 - Mestrino (PD) - Ιταλία, δηλώνει υπεύθυνα πως οι συσκευές Evosta στις οποίες αναφέρεται η παρούσα δήλωση, συμμορφώνονται με τις εξής οδηγίες και κανονισμούς:
-
- PT Nós, DAB Pumps S.p.A. - Via M.Polo, 14 - Mestrino (PD) - Italy, declaramos sob nossa exclusiva responsabilidade que os produtos Evosta aos quais esta declaração diz respeito, estão em conformidade com as seguintes directivas e com as seguintes normas:

- FI Me, DAB Pumps S.p.A. - Via M. Polo, 14 - Mestrino (PD) - Italia, vakuutamme ottaen täyden vastuun, että Evosta-tuotteet, joita tämä vakuutus koskee, ovat seuraavien direktiivien ja standardien mukaisia:
-
- DK Vi, DAB Pumps S.p.A. - Via M. Polo, 14 - Mestrino (PD) - Italien, erklærer på eget ansvar, at produkterne Evosta - der er omfattet af denne erklæring - er i overensstemmelse med følgende direktiver og standarder:
-
- CZ My, společnost DAB Pumps S.p.A. - Via M.Polo, 14 - Mestrino (PD) - Italy, prohlašujeme výhradně na naši zodpovědnost, že výrobky Evosta, na které se toto prohlášení vztahuje, vyhovují následujícím směrnici a normám:
-
- HU Mi, alulírott DAB Pumps S.p.A. - Via M.Polo, 14 - Mestrino (PD) – Olaszország, kizárólagos felelősségünk tudatában kijelentjük, hogy az Evosta termékek, amelyekre e nyilatkozat vonatkozik, megfelelnek a következő előírásoknak és normatíváknak:
-
- SI DAB Pumps S.p.A. - Via M.Polo, 14 - Mestrino (PD) – Italija, izjavlja pod izključno lastno odgovornostjo, da so proizvodi Evosta, na katere se ta izjava nanaša, skladni z naslednjimi direktivami in standardi:
-
- BG Ние, фирмата DAB Pumps АД., Ул. "М. Поло", 14, Местрино (ПД) - Италия, декларираме на своята лична отговорност, че продуктите Evosta, за която се отнася тази декларация, са в съответствие със следните директиви и норми:
-
- EE Meie, DAB Pumps S.p.A - Via M. Polo 14, Mestrino (Padova), Itaalia - kinnitame, et kanname ainuisikulist vastutust selle eest, et Evosta tooted, millele on viidatud käesolevas avalduses, on kooskõlas järgmistele direktiivide ja normidega:

LV Mēs, DAB Pumps S.p.A. - Via M.Polo, 14 - Mestrino (PD) - Itālija, uzņēmoties par to pilnu atbildību, paziņojam, ka izstrādājumi Evosta, uz kuriem attiecas šī deklarācija, atbilst šādu direktīvu un standartu prasībām:

LT Mes, DAB Pumps S.p.A., esantys adresu Via M.Polo, 14, Mestrino (PD), Italija, atsakingai deklaruojame, kad Evosta gaminiai, kuriems skirta ši deklaracija, atitinka šias direktyvas ir normas:

UA Ми, компанія DAB Pumps S.p.A. (ДАБ Пампс С.п.А.)— вул. М.Поло, 14 - Местріно (Падуя) - Італія, з нашою повною відповідальністю заявляємо, що продукція Evosta, якої стосується ця декларація, відповідає таким директивам і нормам:

CN 我们, DAB Pumps S.p.A. - Via M.Polo, 14 - Mestrino (PD) – Italy, 基于独立承担责任的原则在此声明, 与该声明有关的产品Evosta 符合以下指令和标准:

ع نحن، DAB Pumps S.p.A. – شارع م. بولو – 14 – ميسترينو (بادوفا) (Via M.Polo, 14 - Mestrino - PD) – إيطاليا، نصرح تحت مسؤوليتنا الخاصة بأن المنتجات Evosta التي يوحى إليها هذا التصريح، مطابقة للأنظمة والقوانين:

Direttive CE / EC Directives

2006/95/CE
2004/108/CE
2009/125 EC
2011/65/EU

Norme Armonizzate / Harmonized Norms

EN 60335-1:2002	EN 55014-1:2006
EN 60730:2000	EN 55014-2/A2:2008
EN 62233:2008	EN 61000-3-2:2006
EN 61000-3-3: 2008	EN 1151-1:2006
EN 1151-2:2006	PrEN 16297-1:2012
PrEN 16297-2:2012	

Mestrino, 01/01/2013

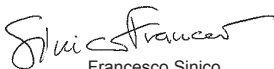

Francesco Sinico
Technical Director



IT	L'apparecchio non è destinato ad essere usato da persone (bambini compresi) le cui capacità fisiche sensoriali e mentali siano ridotte, oppure con mancanza di esperienza o di conoscenza, a meno che esse abbiano potuto beneficiare, attraverso l'intermediazione di una persona responsabile della loro sicurezza, di una sorveglianza o di istruzioni riguardanti l'uso dell'apparecchio. I bambini devono essere sorvegliati per sincerarsi che non giochino con l'apparecchio.
FR	L'appareil n'est pas destiné à être utilisé par des personnes (enfants compris) dont les capacités physiques, sensorielles ou mentales sont réduites, ou manquant d'expérience ou de connaissance, à moins qu'elles aient pu bénéficier, à travers l'intervention d'une personne responsable de leur sécurité, d'une surveillance ou d'instructions concernant l'utilisation de l'appareil. Il faut surveiller les enfants pour s'assurer qu'ils ne jouent pas avec l'appareil.
GB	The appliance is not intended for use by persons (including children) with reduced physical, sensory or mental capabilities, or lack of experience and knowledge, unless they have been given supervision or instruction concerning use of the appliance by a person responsible for their safety. Children should be supervised to ensure that they do not play with the appliance.
DE	Das Gerät darf nicht von Personen (einschließlich Kindern) benutzt werden, deren physische, sensorische oder mentale Fähigkeiten eingeschränkt sind, oder denen es an Erfahrung oder Kenntnissen mangelt, sofern ihnen nicht eine für ihre Sicherheit verantwortliche Person zur Seite steht, die sie überwacht oder beim Gebrauch des Gerätes anleitet. Kinder nicht unbeaufsichtigt in die Nähe des Gerätes lassen und sicherstellen, dass sie nicht damit herumspielen.
NL	Het apparaat is niet bedoeld voor gebruik door personen (waaronder kinderen) met beperkte lichamelijke, sensorische of mentale vermogens, of die onvoldoende ervaring of kennis ervan hebben, tenzij zij bij het gebruik van het apparaat onder toezicht staan van of geïnstrueerd worden door iemand die verantwoordelijk is voor hun veiligheid. Kinderen moeten in het oog gehouden worden om erop toe te zien dat ze niet met het apparaat spelen.
ES	El aparato no deberá ser utilizado por personas (tampoco niños) con capacidades físicas, sensoriales o mentales reducidas, o bien sin la debida experiencia o conocimientos, salvo que un responsable de su seguridad les haya explicado las instrucciones y supervisado el manejo de la máquina. Se deberá prestar atención a los niños para que no jueguen con el aparato.
SE	Apparaten får inte användas av barn eller personer med nedsatt fysisk eller psykisk förmåga eller utan erfarenhet och kunskap. Det måste i sådana fall ske under översyn av en person som ansvarar för deras säkerhet och som kan visa hur apparaten används på korrekt sätt. Håll barn under uppsikt för att säkerställa att de inte leker med apparaten.

**PL**

Urządzenie nie jest przeznaczone do użytku przez osoby (w tym dzieci) o ograniczonych zdolnościach fizycznych, sensorycznych i umysłowych lub przez osoby nie posiadające odpowiedniego doświadczenia i wiedzy, chyba że będą one nadzorowane lub zostaną poinstruowane na temat korzystania z urządzenia przez osobę odpowiedzialną za ich bezpieczeństwo. Dzieci powinny znajdować się pod nadzorem, aby mieć pewność, że nie bawią się urządzeniem.

GR

Η συσκευή δεν προορίζεται για χρήση από άτομα (και παιδιά) με περιορισμένες σωματικές, κινητικές ή ψυχικές ικανότητες, ή που δεν διαθέτουν την απαιτούμενη πείρα και γνώσεις, εκτός και αν είναι είναι παρόν ένα άτομο υπεύθυνο για την ασφάλειά τους που επιτηρεί και δίνει οδηγίες για τη χρήση της συσκευής. Τα παιδιά πρέπει να επιτηρούνται για να αποφεύγεται το ενδεχόμενο να παίξουν με τη συσκευή.

PT

O aparelho não é destinado a ser utilizado por pessoas (inclusive crianças) com reduzidas capacidades físicas, sensoriais ou mentais, ou que falem de experiência ou conhecimentos, a não ser que possam beneficiar, através de uma pessoa responsável pela sua segurança, de um controlo ou de instruções relativas à utilização do aparelho. As crianças devem ser vigiadas de forma a assegurar que não brinquem com o aparelho.

FI

Laitetta eivät saa käyttää lapset tai muut sellaiset henkilöt, joiden fyysiset, aistinvaraiset tai henkiset ominaisuudet tai kokemuksen ja tiedon puute estää/estävät heitä käyttämästä laitetta turvallisesti ilman valvontaa ja opastusta. Lapsia tulee valvoa, etteivät he leiki laitteella.

DK

Apparatet må ikke benyttes af personer (herunder børn) med nedsatte fysiske, sansemæssige eller mentale evner eller af personer med manglende erfaring eller kendskab, medmindre dette sker i samarbejde med en sikkerhedsansvarlig, under opsyn eller med indhentning af oplysninger vedrørende brug af apparatet. Børn skal holdes under opsyn for at sikre, at de ikke benytter apparatet som legetøj.

CZ

Přístroj není určený osobám (včetně dětí), které mají snížené fyzické, smyslové nebo mentální schopnosti nebo mající nedostatočné zkušenosti či znalosti o přístroji. Výjimku mohou tvořit pouze ty případy, kde tyto osoby mohou využít dozoru nebo pokynů, týkajících se používání přístroje, prostřednictvím osoby zodpovědné za jejich bezpečnost. Děti musí být pod dohledem, aby bylo zaručené, že si s přístrojem nehrají.

HU

A készüléket csökkentett fizikai, érzéki vagy mentális képességű emberek (gyermekek is beleérte) nem használhatják, illetve azon személyek sem akiknek a felhasználáshoz nincs tapasztalata vagy ismerete, hacsak egy harmadik, a biztonságukért, felügyeletükért vagy felvilágosításukért felelős személy segítségével szert nem tesznek ezen ismeretekre. A gyermekeket ne hagyjuk felügyelet nélkül, bizonyosodjunk meg róla, hogy a készülékkel ne játszanak.

SI	Naprava ni namenjena za uporabo oseb (vključno otroci), pri katerih telesne, čutne in umne sposobnosti so omejene, ali pa v odsotnosti izkušenosti ali poznavanja, razen če iste niso pridobile čez posredstvo za njihovo varnost odgovorne osebe, sposobnost za nadzor ali pa navodila v zvezi z uporabo te le naprave. Otroke treba stalno nadzirati, kako bi se preprečili, da se isti ne igrajo z napravo.
BG	Naprava ni namenjena za uporabo oseb (vključno otroci), pri katerih telesne, čutne in umne sposobnosti so omejene, ali pa v odsotnosti izkušenosti ali poznavanja, razen če iste niso pridobile čez posredstvo za njihovo varnost odgovorne osebe, sposobnost za nadzor ali pa navodila v zvezi z uporabo te le naprave. Otroke treba stalno nadzirati, kako bi se preprečili, da se isti ne igrajo z napravo.
EE	Seade ei ole ettenähtud kasutamiseks inimeste poolt (kaasarvatud lapsed), kelle vaimsed, aistingu ja füüsilised võimed on vähendatud või kellel puuduvad kogemused või teadmised ilma, et nad suudaksid kontsentreeruda ilma isikuta, kes vastutab nende ohutuse, järelvalve või juhiste eest, mis on seotud seadme kasutamisega. Lapsed peavad olema järelvalve all kindlustamaks, et nad seadmega ei mängi.
LV	Ierīci nedrīkst izmantot cilvēki (ieskaitot bērnus), kuriem ir garīgi, maņu vai fiziski traucējumi vai kuriem nav pietiekamas pieredzes vai zināšanu darbā ar šo ierīci, ja vien tos neuzrauga vai darbam ar ierīci neapmāca persona, kas ir atbildīga par šo cilvēku drošību. Pieskatiet bērnus, lai pārliecinātos, ka viņi nespēlējas ar ierīci.
LT	Įrenginys nėra skirtas naudoti žmonėms (įskaitant vaikus) su protine ir fizine jutimo negalia arba neturintiems patirties ar žinių, nebent jie prižiūrimi už jų saugumą atsakingo asmens arba buvo instrukuoti apie įrenginio naudojimą. Saugokite vaikus, kad jie nežaistų su įrenginiu.
UA	Прилад не призначений для використання особами (у тому числі, дітьми) з обмеженими фізичними або розумовими можливостями, а також недостатньо поінформованими і недосвідченими людьми без догляду особи, що відповідає за їхню безпеку, нагляд або навчання стосовно експлуатації приладу. Слід тримати дітей під наглядом і не дозволяти їм грати з приладом.
CN	当人（包括儿童）的身体感官和心智能力下降时，或者相关的经验或知识欠缺时不能使用本设备，除非他们已经通过一个中间负责人负责他们的安全，监督或指导其对有关器具的使用。必须对儿童进行监督，确保他们不接触该设备。
ع	<p>الجهاز غير موزّل للإستعمال من قبل أشخاص (بما في ذلك الأطفال) الذين قدرتهم الجسدية والحسية والعقلية ليست بالمستوى الطبيعي، أو من قبل أشخاص عديمي الخبرة أو المعرفة إلا فيما إذا إستطاعوا الحصول، عن طريق شخص مسؤول عن أمانهم وسلامتهم، على إشراف أو إرشادات تخص إستعمال الجهاز هذا من الضروري القيام بمراقبة الأطفال للتأكد من عدم لعبهم في الجهاز.</p> <p>(EN 60335-1: 02)</p>

Energy Efficiency Index - EEI	
EVOSTA 40-70/130	$\leq 0,23$
EVOSTA 40-70/130 1/2"	$\leq 0,23$
EVOSTA B 40-60/120	$\leq 0,23$
EVOSTA 40-70/180	$\leq 0,23$
EVOSTA 40-60/180X	$\leq 0,23$
EVOSTA 40-70/PH	$\leq 0,23$
EVOSTA 40-60/PH	$\leq 0,23$



Radiatori
Radiateurs
Radiators
Kühler
Radiadores
Radiatorer
Radiattorit



Riscaldamento a pavimento
Chauffage au sol
Underfloor Heating
Fußbodenheizung
Calentamiento por suelo
Golvvärme
Lattialämmitys

PN MAX 1,0 MPa (10 bar)

TF
 Temperatura acqua
 Température de l'eau
 Water Temperature
 Wassertemperatur
 Temperatura del agua
 Vattentemperatur
 Veden lämpötilä

AT
 Temperatura ambiente
 Température ambiante
 Ambient Temperature
 Raumtemperatur
 Temperatura ambiente
 Omgivningstemperatur
 Ympäristön lämpötilä

EVOSTA
TF C° AT C°
 95 40
 70 45

P MIN (90°C) 0,1 MPa (1 bar)

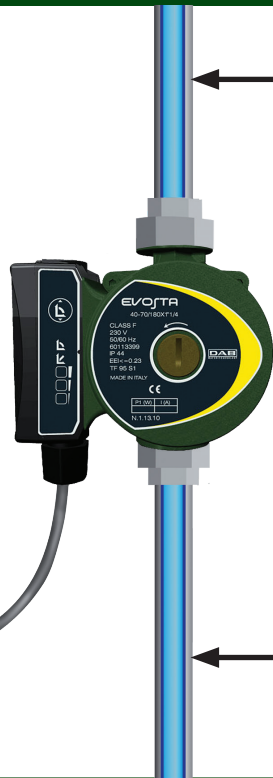

Il circolatore non è adatto a pompare liquidi infiammabili o pericolosi.

Le circulateur n'est pas indiquée pour pomper des liquides inflammables ou dangereux.

The circulator is not suitable for pumping inflammable or dangerous liquids.

Die Umlaufpumpe ist nicht zum Pumpen von entflammaren oder gefährlichen Flüssigkeiten geeignet.

El circulator no es apta para bombear líquidos inflamables o peligrosos.

Cirkulationspumpen är inte lämplig för pumpning av lättantändliga vätskor eller farliga.

Kiertopumppu ei soveltu helposti syttyvien tai vaarallisten nesteiden pumppaamiseen



Riscaldamento a pavimento
 Chauffage au sol
 Underfloor Heating
 Fußbodenheizung
 Calentamiento por suelo
 Golvvärme
 Lattialämmitys



Radiatori
 Radiateurs
 Radiators
 Kühler
 Radiadores
 Radiatorer
 Radiaattorit

Attenzione alta temperatura
 Attention: haute température
 Caution: high temperature
 Achtung: hohe temperatur
 Atención: alta temperatura
 Observera! Hög temperatur
 Varoitus: korkea lämpötila

EVOSTA 40-70/130 (1")

EVOSTA 40-70/130 (1/2")

EVOSTA 40-70/180 (1")

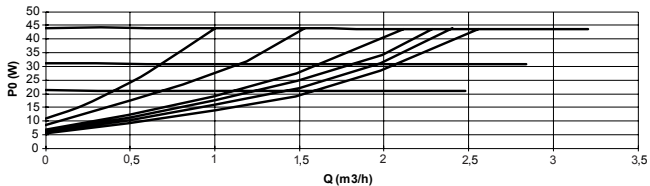
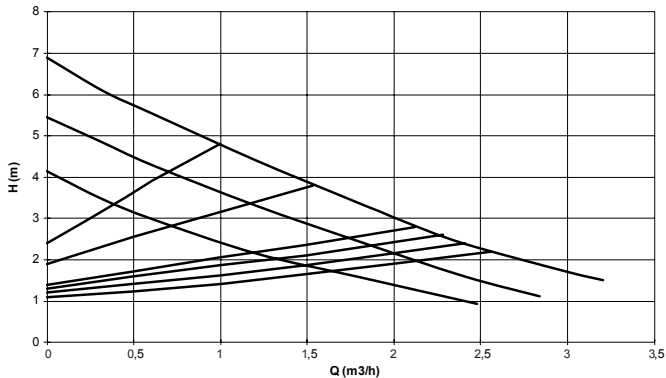

EVOSTA 40-60/180X (1"1/4)

EVOSTA B 40-60/120

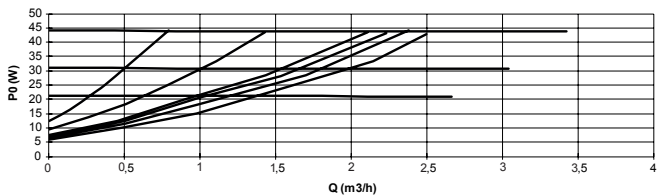
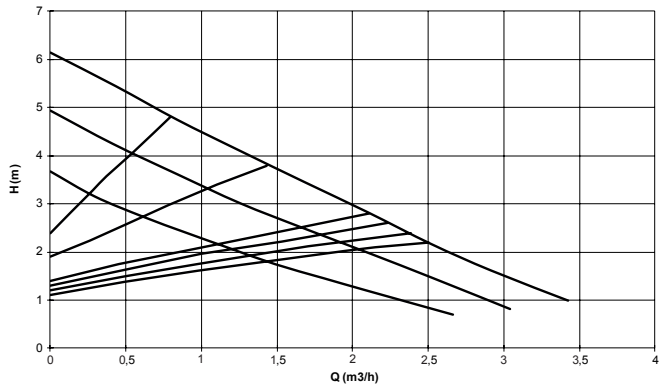



- IT · Attenzione acqua ad alta temperatura
 FR · Attention eau à haute température
 GB · Caution: Hot water!
 DE · Vorsicht! Sehr heißes Wasser
 NL · Let op, water op hoge temperatuur
 ES · Atención agua a alta temperatura
 SE · Observera! Vatten med hög temperatur
 PL · Uwaga, woda o wysokiej temperaturze
 SK · Pozor, voda s vysokou teplotou
 TR · Dikkat: Sıcak su!
 RU · Внимание высокая температура воды
 RO · Atenție apă la temperatură înaltă
 GR · Προσοχή νερό σε υψηλή θερμοκρασία
 PT · Atenção! Água a alta temperatura
 FI · Varoitus, kuuma vettä
 DK · Advarsel: Meget varmt vand
 CZ · Pozor voda o vysoké teplotě
 HU · Vigyázat: magas hőmérsékletű víz
 SI · Pozor, voda pri visoki temperaturi
 BG · Внимание: вода с висока температура
 EE · Ettevaatus – tuline vesi!
 LV · Uzmanību! Augstas temperatūras ūdens.
 LT · Dėmesio: aukštos temperatūros vanduo
 UA · Увага вода під високою температурою
 CN · 注意高温水

ع ماء ساخن! - تحذير:





- IT · Temperatura elevata
 FR · Température élevée
 GB · High temperature
 DE · Hohe Temperatur
 NL · Hoge temperatuur
 ES · Temperatura alta
 SE · Hög temperatur
 PL · Wysoka temperatura
 SK · Vysoká teplota
 TR · Yüksek ısı
 RU · Высокая температура
 RO · Temperatură înaltă
 GR · Αυξημένη θερμοκρασία
 PT · Temperatura elevada
 FI · Korkea lämpötila
 DK · Høj temperatur
 CZ · Velmi vysoká teplota
 HU · Magas hőmérséklet
 SI · Visoka temperatura
 BG · Висока температура
 EE · Kõrge temperatuur
 LV · Augsta temperatūra
 LT · Aukšta temperatūra
 UA · Висока температура
 CN · 高温
 ع - درجة حرارة عالية -

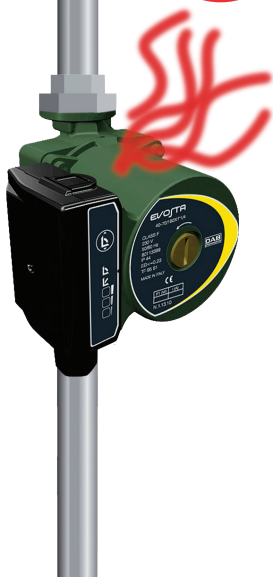

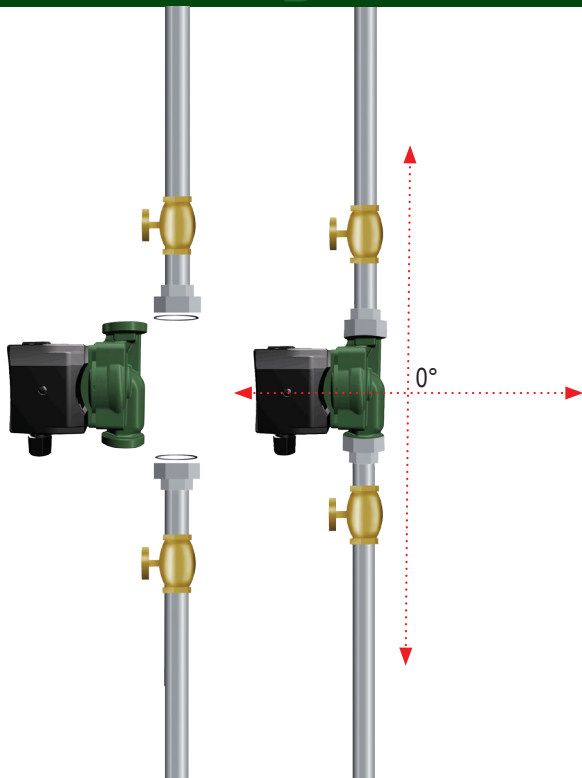

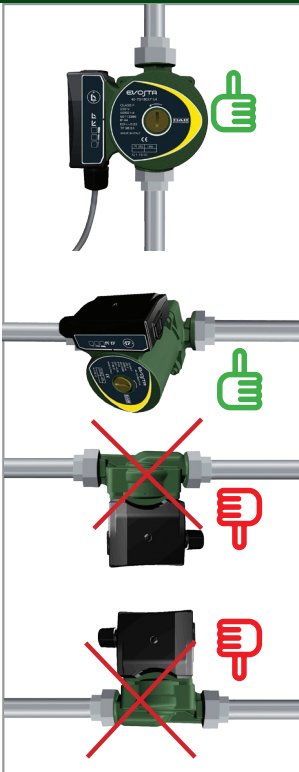



1 x 230V, 50-60 Hz



H05RR-F
3 x 0,75 mm²

1 STANDARD

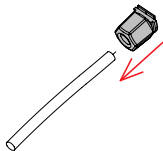
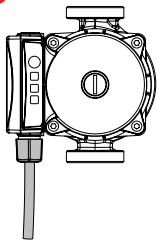

1

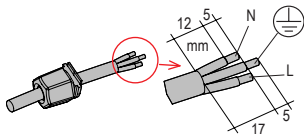

2

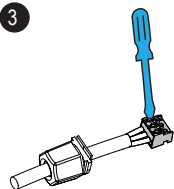

3

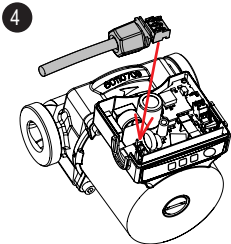

4

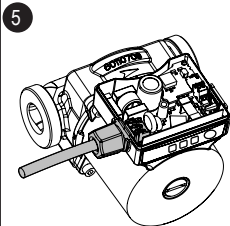

5

2 NO STANDARD

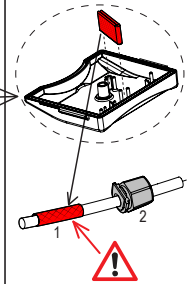
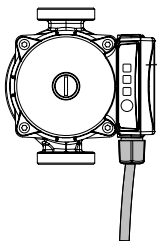

1

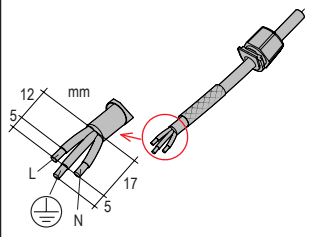

2

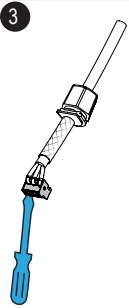

3

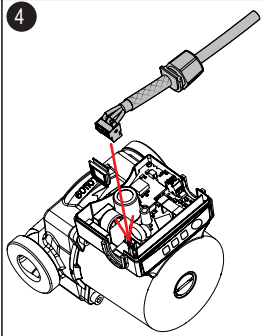

4

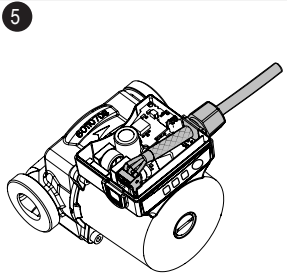

5



Curva fissa - Courbe fixe - Fixed curve
Feste Kennlinien Curva fija - Fast kurva -
Kiinteää käyrää

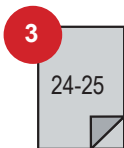

IT • Per un rapido sfianto impostare la pompa  alla velocità 3 per 10'. Al termine vedi pagine: 24-25.

FR • Pour une purge rapide, régler la pompe  à la vitesse 3 pendant 10 minutes. À la fin, voir pages: 24-25.

GB • For quick bleeding, set the pump  to speed 3 for 10'. On completion, see pages: 24-25.

DE • Zum Schnellentlüften die Pumpe  10 Min. lang auf Geschwindigkeit 3 stellen. Am Ende siehe Seite: 24-25.

NL • Om snel te ontluichten, de pomp  10' op snelheid 3 instellen. Na afloop zie pagina's: 24-25.

ES • Para una purga rápida configure la bomba  en la velocidad 3 durante 10'. Al concluir véanse las páginas: 24-25.

- SE • Avlufta snabbt genom att ställa in pumpen Δ på hastighet 3 i 10 minuter. Efter avslutat moment, se sid. 24-25
- PL • W celu szybkiego odpowietrzenia uruchomić pompę Δ z prędkością 3 na 10'. Po zakończeniu patrz strony: 24-25.
- SK • Na umožnenie rýchleho odvodu vzduchu nastavte čerpadlo Δ na rýchlosť 3 x 10'. Na záver pozri str.: 24-25.
- TR • Hızlı hava alma işlemi için pompayı Δ 10' için 3 hıza ayarlayın. İşlemi bitirmek ile ilgili olarak, bkz. sayfalar: 24-25.
- RU • Для быстрого спуска настройте насос Δ на скорость 3 в течение 10 минут. В конце см. страницы: 24-25.
- RO • Pentru o aerisire rapidă, setați pompa Δ la viteză 3, timp de 10 minute. La încheierea acestei operații vezi paginile 24-25.
- GR • Για γρήγορη εξέρωση, ρυθμίστε την αντλία Δ στην ταχύτητα 3 για 10'. Κατά την ολοκλήρωση, δείτε τις σελίδες: 24-25.
- PT • Para purgar o ar rapidamente, configure a bomba Δ na velocidade 3 durante 10 min. Ao terminar, consultar as páginas: 24-25.
- FI • Suorita nopea ilmaus asettamalla pumpppu Δ 10 minuutiksi nopeudelle 3. Ks. tämän jälkeen sivut 24-25.
- DK • Indstil pumpen Δ til hastighed 3 i 10 minutter for at udlufte hurtigt. Se herefter s. 24-25.
- CZ • Chcete-li provést rychlé odvětrání, nastavte čerpadlo Δ na rychlost 3 na 10'. Po ukončení zkonzultujte strany: 24-25.
- HU • A gyors légtelenítéshez állítsa be 10 percere a szivattyút Δ 3-as sebességre. Ennek befejeztével lásd a 24-25 oldalakat.
- SI • Za hitri izpust, črpalčko naravnajte Δ na hitrost 3 za 10'. Na koncu glej strani: 24-25.
- BG • За бързо отстраняване на въздуха, настройте помпата Δ на 3-та скорост за 10'. След изтичане на времето, вижте страници: 24-25.
- EE • Radiaatorite kiireks õhutamiseks pange pump Δ 10 minutiks tööle kiirusel 3. Seejärel vt lk: 24-25.
- LV • Ātrām pūtienam, uzstādīt sūkni Δ 3. ātrumā uz 10'. Beigās skatīties lappuses: 24-25.
- LT • Norėdami užtikrinti greitąjį išleidimą, nustatykite 3 siurblio Δ greitį 10 minučių. Skaitykite 24-25 puslapius
- UA • Для швидкого спуску налаштувати насос Δ на швидкості 3 протягом 10'. По закінченні дивись сторінки: 24-25.
- CN • 为快速放气，请将泵的速度 Δ 设定为3，持续10秒。结束后请参阅第24-25页。

ع

بالنسبة للاستنزاف السريع، قم بتعيين سرعة المضخة Δ على القيمة 3 بدلاً من 10'. عند الانتهاء، انظر الصفحات: 24-25

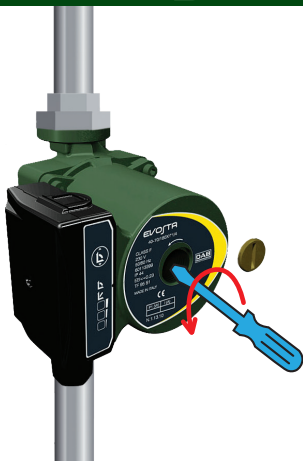

- IT • Il circolatore non richiede alcun tipo di manutenzione. All'inizio della stagione invernale assicurarsi che l'albero motore non sia bloccato.
- FR • Le circulateur ne demande aucune maintenance. Au début de la saison hivernale s'assurer que l'arbre moteur n'est pas bloqué.
- GB • The circulator does not require any kind of maintenance. At the start of the winter season, ensure that the motor shaft is not blocked.
- DE • Die Umlaufpumpe ist vollkommen wartungsfrei. Zu Beginn des Winters sicherstellen, dass die Motorwelle nicht blockiert ist.
- NL • De circulatiepomp behoeft geen enkele vorm van onderhoud. Aan het begin van het winterseizoen dient u zich ervan te verzekeren dat de motoras niet geblokkeerd is.
- ES • El circulador no requiere ningún tipo de mantenimiento. Al comenzar la temporada invernal, comprobar que el eje del motor no esté bloqueado.
- SE • Cirkulationspumpen kräver inget speciellt underhåll. Kontrollera inför den kallare årstiden att motoraxeln inte är blockerad.
- PL • Wirlnik nie wymaga żadnego rodzaju konserwacji. Z początkiem sezonu zimowego należy sprawdzić czy wał silnika nie jest przypadkiem zablokowany.

- SK • Cirkulátor si nevyžaduje žiaden typ údržby. Na začiatku zimnej sezóny je potrebné sa uistiť o tom, aby hriadeľ motora nebol zablokovaný.
- TR • Sirkulátör herhangi bir bakım yapılmasını gerektirmez. Kış mevsimi başında motor milinin bloke olmadığını kontrol edin.
- RU • Циркуляторный насос не нуждается в каком-либо техническом обслуживании. В начале зимнего сезона проверить, чтобы вал двигателя не был заблокирован.
- RO • Circulatorul nu necesită nici un fel de întreținere. La începutul sezonului de iarnă verificați ca nu cumva arborele motor să fie blocat.
- GR • Ο κυκλοφορητής δεν απαιτεί κανέναν τύπο συντήρησης. Στην αρχή της χειμερινής περιόδου βεβαιωθείτε πως δεν είναι μπλοκαρισμένος ο άξονας του κινητήρα.
- PT • O circulador não necessita de nenhum tipo de manutenção. No início do Inverno, certificar-se de que o veio motor não esteja bloqueado.
- FI • Kiertopumpua ei tarvitse huoltoa. Varmista ennen talvea, ettei moottorin akseli ole jumissa.
- DK • Cirkulationspumpen er vedligeholdelsesfri. Kontrollér i begyndelsen af vintersæsonen, at motorakslen ikke er blokeret.
- CZ • Cirkulační čerpadlo nevyžaduje žádný typ údržby. Na počátku zimního období se ujistit, že hřídel motoru není zablokována
- HU • A cirkulátornak nincs szüksége karbantartásra. A téli időszak kezdetén ellenőrizze, hogy a motortengely ne legyen beakadva.
- SI • Vrtiljka ne potrebuje nobeno vzdrževanje. Pred zimo preveriti, da gonilna greda ni preprečena.
- BG • За циркулятора не се изисква никакво действие по поддържането в изправност. В началото на зимния сезон трябва да се уверите, че валът на двигателя не е блокиран.
- EE • Tsirkulatsioonipump ei vaja mitte mingit hooldust. Talve algul tuleb veenduda, et völli ei ole blokeerunud.
- LV • Cirkulētājs neprasa nekāda veida tehnisko apkopi. Ziemas sezonas sākumā pārliecinieties, vai dzinēja vārpsta nav bloķēta.
- LT • Cirkuliacinis siurblys nereikalauja jokios specialios priežiūros. Žiemos sezono pradžioje reikia patikrinti, ar variklio velenas neužsiblokavęs.
- UA • Насос не потребує ніякої тип обслуговування. На початку зимового сезону переконайтеся, що вал двигуна не заблокований.
- CN • 对循环器无需任何保养。冬季开始时请检查电机机轴没有锁住。

ع

جهاز تجويل الماء لا يحتاج بطبيعته إلى أي نوع من الرعاية
في بداية فصل الشتاء التأكد من أن عامود المحرك حرّ وغير ممنوع الحركة.



Riscaldamento a pavimento
 Chauffage au sol
 Underfloor heating
 Fußbodenheizung
 Calentamiento por suelo
 Golvvärme
 Lattialämmitys



Usare curva fissa o pressione proporzionale
 Utiliser une courbe fixe ou pression proportionnelle

Use fixed curve or proportional pressure
 Feste Kennlinien verwenden oder Proportionalen Druck

Usar curva fija o presión proporcional
 Använd fast kurva eller proportionellt tryck
 Käytä kiinteää käyrää tai suhteellista painetta



Radiatore
 Radiateurs
 Radiators
 Kühler
 Radiadores
 Radiatorer
 Radiaattorit



Usare pressione proporzionale
 Utiliser une pression proportionnelle

Use proportional pressure
 Proportionalen Druck verwenden

Usar presión proporcional
 Använd proportionellt tryck
 Käytä suhteellista painetta

CURVA FISSA - COURBE FIXE - FIXED CURVE - FESTE KENNLINIEN - CURVA FIJA - FAST KURVA KIINTEÄÄ KÄYRÄÄ



Velocità - Vitesse - Speed - Geschwindigkeit - Velocidad - Hastighet - Nopeudella

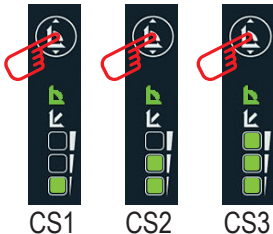

CS1

CS2

CS3

PRESSIONE DIFFERENZIALE PROPORZIONALE - PRESSION DIFFÉRENTIELLE PROPORTIONNELLE - PROPORTIONAL DIFFERENTIAL PRESSURE - PROPORZIONAL DIFFERENZDRUCK - PRESIÓN DIFEREN- CIAL PROPORCIONAL - PROPORTIONELLT DIFFERENTIALTRYCK - VERRANNOLLINEN PAINE-ERO



Velocità - Vitesse - Speed - Geschwindigkeit - Velocidad - Hastighet - Nopeudella

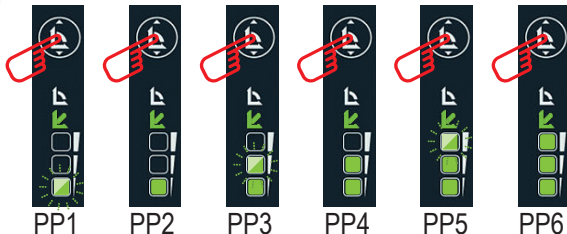

PP1

PP2

PP3

PP4

PP5

PP6



Led con lampeggio lento - Led clignote lentement
Led flashing slowly - Licht blinkt langsam
La luz parpadea lentamente - Blinkar långsammare
Vilkkuu hitaammin

Led con luce fissa - Led allumée fixe
Led with a steady light - Led-Dauerlicht
Luz fija led - Led fast sken
Kiinteä valo led



LEGENDA ALLARMI PAG. 28/29 - LÉGENDE DE LA PAGE DES ALARMES 28/29 - LEGEND ALARMS PAGE 28/29 -
 LEGENDE DER SEITE DER ALARME 28/29 - LEYENDA DE LA PÁGINA DE ALARMAS 28/29 - BESKRIVNING AV
 LARM PÅ SID. 28/29 - HÄLYTYSTEN SELITYKSET SIVU 28/29

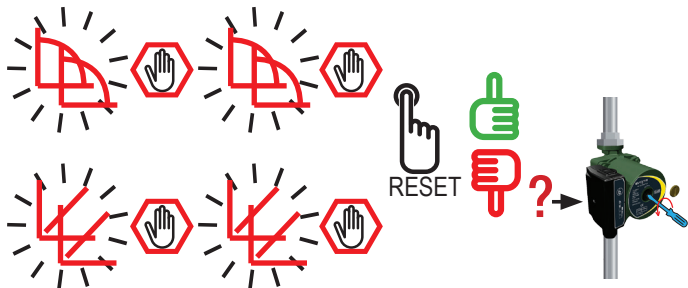



LEGENDA ALLARMI PAG. 28/29 - LÉGENDE DE LA PAGE DES ALARMES 28/29 - LEGEND ALARMS PAGE 28/29 -
 LEGENDE DER SEITE DER ALARME 28/29 - LEYENDA DE LA PÁGINA DE ALARMAS 28/29 - BESKRIVNING AV
 LARM PÅ SID. 28/29 - HÄLYTYSTEN SELITYKSET SIVU 28/29

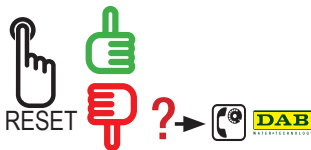

Richiedere assistenza.
 Demander une intervention
 Call assistance.
 Kundendienst anfordern
 Solicitar asistencia
 Kontakta en serviceverkstad.
 Tee huoltopyyntö

LEGENDA - LÉGENDE - KEY - ZEICHENERKLÄRUNG - LEGENDA - LEYENDA - BESKRIVNING AV SYMBOLER
 LEGENDA - LEGENDA - АНАХТАР - ПОДПИСИ - LEGENDÁ - ΥΠΟΜΝΗΜΑ - LEGENDA - SELITYKSET
 SIGNATURFORKLARING - LEGENDA - JELMAGYARÁZAT - LEGENDA - ЛЕГЕНДА - LEGEND - LEGENDA -
 APRAŠYMAS - СПЕЦИФИКАЦІЯ - 图例 - المفتاح -



- IT 2 Lampeggi: circolatore bloccato/perdita di controllo sulla fase
 FR 2 Clignotements: circulateur bloqué/perte de contrôle sur la phase
 GB 2 Flashes: circulator blocked/loss of control on phase
 DE 2 Blinksignale: Umwälzpumpe blockiert / Kontrollverlust auf Phase
 NL 2 Maal knipperen: circulatiepomp geblokkeerd/ verlies van controle over de fase
 ES 2 Destellos: circulador bloqueado / pérdida de control en la fase
 SE 2 Två blinkningar: Blockerad cirkulationspump/förlorad faskontroll
 PL 2 mignięcia: zablokowany cyrkulator/utrata kontroli w fazie
 SK 2 Blikania: cirkulátor zablokovaný/strata kontroly na fáze
 TR 2 yanıp sönmeye: sirkülâtör ticali / işlem sırasında kontrol kaybı
 RU 2 Мигания: Заблокирован циркулятор/потеря управления фазой
 RO 2 Semnal luminos: circulator blocat / pierdere de control în fază
 GR 2 Λάμψεις: εμπλοκή κυκλοφορητή / απώλεια ελέγχου στη φάση
 PT 2 intermitências: circulador bloqueado/perda do controlo na fase
 FI 2 vilkutusta: kiertopumppu jumissa / vaiheen hallinnanmenetyt
 DK 2 blink: cirkulationspumpe blokeret/manglende fasekontrol
 CZ 2 blikání: cirkulátor zablokovaný/ztráta ovládání fáze
 HU 2 villogás: blokkolt keringtető / vezérlés megszűnése a fázison
 SI 2 svetlobna utripa: blokada cirkulatorja / izguba kontrole faz
 BG 2 премигвания: блокирана циркуляционна помпа/загуба на контрол на фазата
 EE 2 Vilgub 2 korda: tsirkulaator blokeeritud / ajastus ei ole kontrollitav
 LV 2 Mirguļošanas: sūkņis ir bloķēts/kontroles zaudēšana uz fāzes
 LT 2 mirksėjimai: užblokuotas cirkulatorius/nutraukta fazės kontrolė
 UA 2 Миготіння: насос заблокований /втрата контролю над фазою
 CN 闪烁2次: 循环泵锁死/失去正时控制
 ع - ومنشأ الموزع مسدود/فقدان التحكم في الشوط



- IT Problemi al microprocessore o di cortocircuito interno
 FR Problèmes au microprocesseur ou de court-circuit interne
 GB Problems on microprocessor or internal short circuit
 DE Probleme am Mikroprozessor oder interner Kurzschluss
 NL Problemen met de microprocessor of interne kortsluiting
 ES Problemas en el microprocesador o de cortocircuito interior
 SE Problem hos mikroprocessor eller intern kortslutning
 PL Uszkodzenie mikroprocesora lub wewnętrzne zwarcie
 SK Problémy s mikroprocesorom alebo s vnútorným skratom
 TR проблемы с микропроцессором или внутреннее короткое замыкание
 RU Mikro işlemlerde sorun veya dahili kısa devre
 RO Probleme la microprocesor sau scurtcircuit intern
 GR προβλήματα στο μικροεπεξεργαστή ή εσωτερικό βραχυκύκλωμα
 PT Problemas no microprocessador ou de curto-circuito interno
 FI Mikroprosessorin ongelmia tai sisäinen oikosulku
 DK Problemer med mikroprocessor eller intern kortslutning
 CZ Problémy na mikroprocesoru nebo vnitřní zkrat
 HU Probléma a mikroprocesszorral vagy belső rövidzárlat
 SI Težave z mikroprocesorjem ali notranji kratki stik
 BG проблеми с микропроцесора или вътрешната верига
 EE Mikroprosessori töötõrked või lühis seadme sees
 LV Mikroprocesora vai iekšējā Issavienojuma problēmas
 LT Mikroprocesoriaus veikimo sutrikimai arba vidinis trumpasis jungimas
 UA проблеми в мікропроцесорі або є внутрішнє коротке замикання
 CN 微处理器问题或内部短路
 ع مشکلات في المعالج الصغير أو دائرة القصر الداخلية

LEGENDA - LÉGENDE - KEY - ZEICHENERKLÄRUNG - LEGENDA - LEYENDA - BESKRIVNING AV SYMBOLER
 LEGENDA - LEGENDA - АНАХТАР - ПОДПИСИ - LEGENDĀ - ΥΠΟΜΝΗΜΑ - LEGENDA - SELITYKSET
 SIGNATURFORKLARING - LEGENDA - JELMAGYARÁZAT - LEGENDA - ЛЕГЕНДА - LEGEND - LEGENDA -
 APRAŠYMAS - СПЕЦИФИКАЦІЯ - 图例 - المفتاح -



IT Vai alla pagina
 FR Aller à la page
 GB Go to page
 DE Gehe zu Seite
 NL Ga naar pagina
 ES Ir a la página
 SE Gå till sid.
 PL Przejsć do strony
 SK Chodte na stranu
 TR Şu sayfaya gidin
 RU Перейдите к странице
 RO Duceţi-vă la pagina
 GR Μεταβείτε στη σελίδα
 PT Ir para à página
 FI Mene sivulle
 DK Gå til s.
 CZ Běž na stranu
 HU Ugrás a... oldalra
 SI Glej stran
 BG Иди на страница
 EE Vt lk
 LV Iet uz lappusi
 LT Skaitykite puslapį
 UA перейди на сторінку
 CN 转到页面
 ع انتقل إلى الصفحة -



IT Premi il tasto RESET
 FR Presser la touche RESET
 GB Press RESET
 DE RESET-Taste drücken
 NL Druk op de toets RESET
 ES Pulse el botón RESET
 SE Tryck på knappen för återställning.
 PL Wcisnąć przycisk RESET
 SK Stlaďte tlačidlo RESET
 TR RESET (Sıfırla) düğmesine basın
 RU Нажмите на кнопку СБООС
 RO Apăsaj tasta RESET
 GR Πιέστε το πλήκτρο RESET
 PT Premir a tecla RESET
 FI Paina kuittausnäppäintä
 DK Tryk på RESET-tasten
 CZ Stiskni tlačítko RESET
 HU Nyomja meg a RESET gombot
 SI Pritisni gumb RESET
 BG Натисни бутона RESET
 EE Vajutage nupule RESET
 LV Piespiest taustu RESET
 LT Paspauskite RESET mygtuką
 UA Натисни кнопку RESET
 CN 按下RESET (复位)键
 ع اضغط على "إعادة تعيين" -



OK



- IT Se la pompa non funziona contattare DAB Pumps
- FR Si la pompe ne fonctionne pas, contacter DAB Pumps
- GB If the pump does not work, contact DAB Pumps
- DE Wenn die Pumpe nicht funktioniert, DAB PUMPS kontaktieren
- NL Als de pomp niet werkt, contact opnemen met DAB Pumps
- ES Si la bomba no funciona contacte con DAB Pumps
- SE Kontakta DAB Pumps om pumpen inte fungerar.
- PL W przypadku braku pracy pompy skontaktować się z DAB Pumps
- SK Ak čerpadlo nefunguje, kontaktujte DAB Pumps
- TR Pompa çalışmazsa, DAB Pumps ile iletişim kurun
- RU Если насос не работает, обращайтесь к фирме DAB Pumps
- RO Dacă pompa nu funcționează contactați DAB Pumps
- GR Εάν η αντλία δεν λειτουργεί επικοινωνήστε με την DAB Pumps
- PT Se a bomba não funcionar, contatar a DAB Pumps
- FI Ellei pumppu toimi, ota yhteyts DAB Pumps -yritykseen
- DK Kontakt DAB Pumps, hvis pumpen ikke fungerer
- CZ Jestliže čerpadlo nefunguje, kontaktujte DAB Pumps
- HU Ha a szivattyú nem működik vegye fel a kapcsolatot a DAB Pumps-sal
- SI V primeru, da črpalka ne deluje pravilno, se obrnite na DAB Pumps
- BG Ако помпата не функционира, свържете се с DAB Pumps
- EE Kui pump ei tööta, võtke ühendust ettevõttega DAB Pumps
- LV Ja sūknis nedarbojas, ir jāgriežas pie DAB Pumps
- LT Jeigu siurblys neveikia, susisiekite su DAB Pumps
- UA Якщо насос не функціонує необхідно зв'язатися з компанією DAB Pumps
- CN 如果泵不工作, 请联系DAB Pumps公司
- ع - إذا لم تعمل المضخة، فيرجى الاتصال بشركة DAB Pumps

RISOLUZIONE PROBLEMI - RÉSOLUTION DES PROBLÈMES - TROUBLESHOOTING - FEHLERBEHEBUNG - RESOLUCIÓN DE PROBLEMAS - FELSÖKNING - VIANETSINTÄ

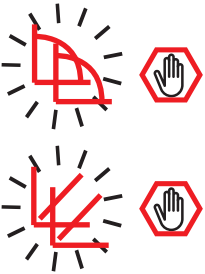
	<p>IT - 2 Lampeggi: circolatore bloccato/perdita di controllo sulla fase FR - 2 Clignotements: circulateur bloqué/perte de contrôle sur la phase GB - 2 Flashes: circulator blocked/loss of control on phase DE - 2 Blinksignale: Umwälzpumpe blockiert / Kontrollverlust auf Phase ES - 2 Destellos: circulador bloqueado / pérdida de control en la fase SE - Två blinkningar: Blockerad cirkulationspump/förlorad faskontroll FI - 2 vilkutusta: kiertopumppu jumissa / vaiheen hallinnanmenetyt</p>
<p>IT - La pompa tenta un riavvio utilizzando algoritmi per eseguire lo sblocco automatico. Se il tentativo non ha esito positivo, viene segnalato un allarme. In tal caso, è necessario che il riavvio sia eseguito manualmente dall'utente premendo il pulsante on/off oppure sbloccare manualmente</p> <p>FR - La pompe tente un redémarrage en utilisant des algorithmes pour parvenir au déblocage automatique. Si la tentative échoue, une alarme est signalée. Dans ce cas, le démarrage doit être effectué manuellement par l'utilisateur en appuyant sur le bouton on/off ou en débloquant MANUELLEMENT la pompe à l'aide d'un tournevis.</p> <p>GB - The circulator will automatically reboot following this fault. If unsuccessful pump will alarm and manual reboot will be required via the set up operation button or MANUALLY release the pump with a screwdriver.</p> <p>DE - Die Pumpe unternimmt einen Wiederanlaufversuch unter Verwendung von Algorithmen, um die automatische Freigabe zu erreichen. Wenn der Versuch misslingt, erfolgt eine Alarmmeldung. In diesem Fall muss der Wiederanlauf benutzerseitig von Hand durch Drücken der On/Off-Taste durchgeführt werden oder die Pumpe MANUELL mit Hilfe eines Schraubendrehers befreit werden.</p> <p>ES - La bomba intenta ponerse en marcha nuevamente utilizando algoritmos para conseguir el desbloqueo automático. De no lograrlo, interviene una alarma. En este caso el usuario deberá rearmar la bomba manualmente presionando el pulsador on/off oppure sbloccare manualmente con un cacciavite</p> <p>SE - Pumpen försöker att avhjälpa blockeringen automatiskt genom att göra en omstart med hjälp av algoritmer. Om försöket misslyckas utlöses ett larm. I det fallet måste användaren utföra omstarten manuellt genom att trycka på knappen on/off eller lossa pumpen MANUELLT med en skruvmejsel.</p> <p>FI - Pumppu yrittää uudelleenkäynnistystä algoritmien avulla automaattisen lukituksen avauksen suorittamiseksi. Jos yritys ei onnistu, syntyy hälytys. Kyseisessä tapauksessa käyttäjän on suoritettava uudelleenkäynnistys manuaalisesti, on/off-painiketta painamalla tai vapauttamalla pumppu MANUAALISESTI ruuvimeisselin käyttämällä.</p>	

IT SMALTIMENTO

lo smaltimento di questo prodotto o di parte di esso deve essere effettuata in modo consono:

1. Usare i sistemi locali, pubblico privati, di raccolta dei rifiuti
2. Nel caso in cui non fosse possibile, contattare Dab Pumps o l'officina di assistenza autorizzata più vicina

FR MISE AU REBUT

La mise au rebut de ce produit ou d'une de ses parties doit être effectuée de manière adéquate:

1. Utiliser les systèmes locaux, publics ou privés, de collecte des déchets
2. Si cela n'est pas possible, contacter Dab Pumps ou le centre de service-après-vente agréé le plus proche.

GB DISPOSAL

this product or any part of it must be disposed of correctly:

1. Use public or private local systems for waste collection
2. If that is not possible, contact Dab Pumps or the nearest authorised service workshop

DE ENTSORGUNG

Dieses Produkt oder Teile desselben müssen vorschriftsmäßig entsorgt werden.

1. Die lokalen öffentlichen oder privaten Sammelstellen nutzen.
2. Wenn dies nicht möglich sein sollte, wenden Sie sich an die Firma Dab Pumps oder die nächstgelegene Vertragswerkstatt.

NL INZAMELING

De inzameling van dit product, of van een deel van dit product, moet als volgt uitgevoerd worden:

1. Maak gebruik van plaatselijke, openbare en/of private diensten voor de gescheiden afvalinzameling
2. Indien dit niet mogelijk zou zijn, moet Dab Pumps of een erkende assistentiedienst gecontacteerd worden

ES ELIMINACIÓN

El producto o sus partes deberán ser eliminados de manera adecuada y para ello:

1. Usar sistemas de eliminación locales, públicos o privados, de recogida de residuos
2. De no ser posible, contactar con Dab Pumps o el taller de asistencia autorizado más cercano

SE KASSERING

Kasseringen av apparaten eller delar av den ska utföras på ett passande sätt:

1. Använd lokala, offentliga eller privata avfallsinsamlingsssystem.
2. Kontakta DAB Pumps eller närmaste serviceverkstad om detta inte är möjligt.



PL UNIESZKODLIWANIE

Unieszkodliwienie niniejszego produktu lub jego części musi być wykonany w następujący sposób:

1. Wykorzystać systemy lokalne, państwowe i prywatne zbiórki odpadów.
2. W przypadku gdy nie będzie to możliwe należy skontaktować się z Dab Pumps lub z najbliższym autoryzowanym zakładem serwisowym.

SK ZNEŠKODNENIE

Zneškodnenie tohto produktu alebo jeho časti musí byť uskutočnené vyhovujúcim spôsobom:

1. Využívajte miestne systémy na zber odpadu, verejné aj súkromné.
2. V prípade, ak by to nebolo možné, tak kontaktujte Dab Pumps alebo najbližšiu autorizovanú asistenčnú dielňu.

TR BERTARAF ETME

Bu ürünün veya bunun bir parçasının bertaraf edilmesi uygun şekilde gerçekleştirilmelidir:

1. Yerel, kamu veya özel çöp toplama sistemlerini kullanınız
2. Bunun mümkün olmaması halinde, Dan Pumps veya en yakın yetkili teknik servis kuruluşu ile iletişimi kurunuz.

RU УТИЛИЗАЦИЯ

Утилизация данного изделия или его комплектующих должна выполняться в правильном порядке:

1. Обратитесь в местные государственные или частные организации, занимающиеся утилизацией отходов.
2. Если это невозможно, обратитесь в Компанию Dab Pumps или в ближайшую уполномоченную мастерскую тех. сервиса.

RO ARUNCAREA

Aruncarea acestui produs sau a unei părți din acesta trebuie efectuată în mod corespunzător:

1. Folosiți sistemele locale, publice sau private, de colectare de gunoi
2. În cazul în care este posibil, contactați Dab Pumps sau cel mai apropiat servis autorizat

GR ΔΙΑΘΕΣΗ

Η διάθεση αυτής της συσκευής ή ενός τμήματός της πρέπει να γίνει με συμβατό τρόπο:

1. Χρησιμοποιήστε τα ιδιωτικά ή δημόσια συστήματα αποκομιδής απορριμμάτων της περιοχής σας
2. Σε περίπτωση που δεν είναι δυνατόν, επικοινωνήστε με την Dab Pumps ή με το κοντινότερο εξουσιοδοτημένο κέντρο τεχνικής υποστήριξης (Σέρβις)



PT ELIMINAÇÃO

a eliminação deste produto ou de parte dele deve ser efectuada de maneira adequada:

1. Utilizar os sistemas locais, públicos ou particulares, de recolha dos resíduos
2. Se isso não for possível, contactar a Dab Pumps ou a oficina de assistência autorizada mais próxima

FI HÄVITYS

Tuoteen tai sen osien hävitys tulee suorittaa asianmukaisesti:

1. Käytä paikallisia yleisiä tai yksityisiä jätteiden keräysjärjestelmiä.
2. Ellei tämä ole mahdollista, ota yhteys Dab Pumps -yriytykseen tai lähimpään valtuutettuun huoltoliikkeeseen.

DK BORTSKAFFELSE

Bortskaffelse af dette produkt eller dets dele skal ske på miljørigtig måde:

1. Benyt de lokale - offentlige eller private - affaldsstationer.
2. Hvis dette ikke er muligt, kontakt da Dab Pumps eller nærmeste autoriserede servicecenter.

CZ ODSTRAŇOVÁNÍ

Odstraňování tohoto výrobku nebo jeho části se musí provést vyhovujícím způsobem:

1. Využijte na sběr odpadu veřejné a soukromé místní systémy.
2. V případě, že by to nebylo možné, kontaktujte Dab Pumps nebo nejbližší servisní opravnu.

HU HULLADÉKFELDOLGOZÁS

A termékéből származó hulladékot vagy annak egy részét, megfelelő módon kell feldolgozni:

1. Helyi, magán-vagy köz-hulladékfeldolgozóhoz kell fordulni.
2. Ha ez nem megoldható, akkor lépjen kapcsolatba a Dab Pumps céggel vagy az Önhöz legközelebbi megbízott szervizhez.

SI ODSTRANITEV ODPADA

Odstranitev tega proizvoda ali dela proizvoda mora biti skladna s predpisi:

1. Uporabite javne ali zasebne lokalne sisteme zbiranja odpada.
2. Če to ni možno, pokličite podjetje Dab Pumps ali najbližjo pooblaščenno servisno delavnico.

BG ИЗХВЪРЛЯНЕ

изхвърлянето на продукта или на част от него, трябва да се извършва по подходящ начин:

1. Използвайте местните, обществените или частните пунктове за събиране на отпадъци.
2. Ако не е възможно, обърнете се към фирмата «Dab Pumps» или към най-близкия оторизирани сервис за ремонт.



EE JÄÄTMEKÄITLUS

Toote või selle osade hävitamine pärast kasutusea lõppu peab toimuma:

1. Kasutades kohalikke avaliku või erasektori teenuseid
2. Selle võimaluse puudumisel võtta ühendust Dab Pumps'i või lähima volitatud hooldusfirmaga

LV UTILIZĀCIJA

Šis izstrādājums vai tā daļas ir jāutilizē saskaņā ar spēkā esošajiem normatīvajiem dokumentiem:

1. Izmantojiet vietējos publiskos vai privātos atkritumu savākšanas centru pakalpojumus
2. Gadījumā, ja tas nav iespējams, sazinieties ar uzņēmumu Dab Pumps vai tuvāko autorizēto servisa centru

LT ŠALINIMAS

Šis produkts ar jo daļys turi būti šalinami taip:

1. Naudokitės vietos savivaldybės ar privačios atliekų surinkimo įmonės paslaugomis
2. Jei tai neįmanoma, kreipkitės į Dab Pumps ar artimiausią įgaliotą techninę pagalbą teikiančią dirbtuvę

UA УТИЛІЗАЦІЯ

Утилізація цього виробу або його частини має бути здійснено належним чином:

1. Використовуйте місцеві державні або приватні системи збирання сміття
2. Якщо це не можливо, зверніться до Dab Pumps або до найближчого авторизованого сервісного центру

CN 垃圾处理

本产品或部件的垃圾处理要按适当方式进行:

1. 使用本地公共或私人垃圾收集系统。
2. 如果不能, 请联系Dab Pumps公司或就近的授权协助车间。

ع

التخلص النهائي

التخلص النهائي من هذا المنتج أو من جزء منه يجب أن يتم بالشكل الصحيح:

1. باستخدام الطرق المحلية، العمومية أو الخاصة، لتجميع النفايات
2. في حالة أن الأمر كان غير ممكناً، التوجه إلى Dab Pumps أو إلى ورشة الخدمة المصنّعة الأقرب منك



IT INFORMAZIONI

- Domande frequenti (FAQ) riguardanti la direttiva sulla progettazione ecocompatibile 2009/125/CE che stabilisce un quadro per l'elaborazione di specifiche per la progettazione ecocompatibile di prodotti connessi all'energia e suoi regolamenti attuativi:

http://ec.europa.eu/enterprise/policies/sustainable-business/documents/eco-design/guidance/files/20110429_faq_en.pdf

- Linee guida che accompagnano i regolamenti della commissione per l'applicazione della direttiva sulla progettazione ecocompatibile: http://ec.europa.eu/energy/efficiency/ecodesign/legislation_en.htm - v. circolatori

FR INFORMATIONS

- Questions fréquentes (FAQ) concernant la directive sur l'écoconception 2009/125/CE établissant un cadre pour la fixation d'exigences en matière d'écoconception applicables aux produits liés à l'énergie et ses règlements d'application: http://ec.europa.eu/enterprise/policies/sustainable-business/documents/eco-design/guidance/files/20110429_faq_en.pdf

- Lignes directrices qui accompagnent les règlements de la commission pour l'application de la directive sur l'écoconception: http://ec.europa.eu/energy/efficiency/ecodesign/legislation_en.htm - voir circulateurs

GB INFORMATIONS

- Frequently asked questions (faq) on the ecodesign directive 2009/125/ec establishing a framework for the setting of ecodesign requirements for energy-related products and its implementing regulations:

http://ec.europa.eu/enterprise/policies/sustainable-business/documents/eco-design/guidance/files/20110429_faq_en.pdf

- Guidelines accompanying commission regulations implementing the ecodesign directive: http://ec.europa.eu/energy/efficiency/ecodesign/legislation_en.htm - see "circulators"

DE INFORMATIONEN

- Häufig gestellte Fragen (FAQ) zu der Ökodesign-Richtlinie 2009/125/EG, welche einen Rahmen für die Festlegung der Anforderungen an die umweltgerechte Gestaltung energierelevanter Produkte bestimmt, und den Verordnungen zur Durchführung:

http://ec.europa.eu/enterprise/policies/sustainable-business/documents/eco-design/guidance/files/20110429_faq_en.pdf

- Leitlinien zu den Verordnungen der Kommission für die Durchführung der Richtlinie über die umweltgerechte Gestaltung:

http://ec.europa.eu/energy/efficiency/ecodesign/legislation_en.htm - siehe Umwälzpumpen

NL INFORMATIE

- FAQ over de Richtlijn 2009/125/CE betreffende de totstandbrenging van een kader voor het vaststellen van eisen inzake ecologisch ontwerp voor energiegerelateerde producten en de reglementen die van toepassing zijn:

http://ec.europa.eu/enterprise/policies/sustainable-business/documents/eco-design/guidance/files/20110429_faq_en.pdf

- Informatie die de reglementeringen van de commissie vergezelt voor de toepassing van de richtlijn inzake ecologisch ontwerp: http://ec.europa.eu/energy/efficiency/ecodesign/legislation_en.htm - zie circulatoren

ES INFORMACIONES

- Preguntas frecuentes (FAQ) sobre la Directiva de Ecodiseño 2009/125/CE, por la que se instaure un marco para el establecimiento de requisitos de diseño ecológico aplicables a los productos relacionados con la energía:
http://ec.europa.eu/enterprise/policies/sustainable-business/documents/eco-design/guidance/files/20110429_faq_en.pdf
- Pautas de los Reglamentos vinculados a la aplicación de la Directiva de Ecodiseño:
http://ec.europa.eu/energy/efficiency/ecodesign/legislation_en.htm - v. circuladores

SE INFORMATION

- Vanliga frågor (FAQ) angående ekodesigndirektiv 2009/125/EG om upprättande av en ram för att fastställa krav på ekodesign för energirelaterade produkter och dess genomförandeförordningar:
http://ec.europa.eu/enterprise/policies/sustainable-business/documents/eco-design/guidance/files/20110429_faq_en.pdf
- Riktlinjer för kommissionens förordningar för tillämpning av ekodesigndirektivet:
http://ec.europa.eu/energy/efficiency/ecodesign/legislation_en.htm - se cirkulationspumpar

PL INFORMACJE

- Najczęściej pojawiające się pytania (FAQ) dotyczące dyrektywy ekoprojektu 2009/125/WE, która określa ogólne wymogi w sprawie ekoprojektu produktów związanych z energią i jej rozporządzenia wykonawcze:
http://ec.europa.eu/enterprise/policies/sustainable-business/documents/eco-design/guidance/files/20110429_faq_en.pdf
- Szczegóły wytyczne dotyczące rozporządzeń komisji w sprawie stosowania dyrektywy co do ekoprojektu:
http://ec.europa.eu/energy/efficiency/ecodesign/legislation_en.htm - patrz cyrkulatory

SK INFORMÁCIE

- Časté otázky (FAQ) týkajúce sa Smernice 2009/125/ES o ekologický kompaktilnom projektovaní, ktorá stanovuje rámec pre spracovanie špecifikácií ekologický kompaktilného projektovania produktov súvisiacich s energiou a jej implementačných nariadení:
http://ec.europa.eu/enterprise/policies/sustainable-business/documents/eco-design/guidance/files/20110429_faq_en.pdf
- Vedúce línie na aplikáciu smernice o ekologický kompaktilnom projektovaní, ktoré doprevádzajú nariadenia komisie:
http://ec.europa.eu/energy/efficiency/ecodesign/legislation_en.htm - pozri čerpadla

TR BİLGİLENDİRME

- Enerji ile ilgili ürünlerin eko-tasarım şartlarının düzenlenmesi için bir çerçeve belirleyen 2009/125/EC eko-tasarım hakkındaki direktife ilişkin sıkça sorulan sorular (FAQ) ve uygulama yönetmelikleri:
http://ec.europa.eu/enterprise/policies/sustainable-business/documents/eco-design/guidance/files/20110429_faq_en.pdf
- Eko-tasarıma ilişkin direktifin uygulanması konusunda komisyon yönetmeliklerine eşlik eden kılavuz hatlar:
http://ec.europa.eu/energy/efficiency/ecodesign/legislation_en.htm - sirkülatorlere bakınız

RU ИНФОРМАЦИЯ

- Частые вопросы (FAQ) касательно директивы по экологическому проектированию 2009/125/CE, определяющей план составления спецификаций по экологическому проектированию энергопотребляющих изделий и связанных с ней прикладных правил: http://ec.europa.eu/enterprise/policies/sustainable-business/documents/eco-design/guidance/files/20110429_faq_en.pdf
- Инструкции, прилагающиеся к правилам комиссии по применению директивы по экологическому проектированию: http://ec.europa.eu/energy/efficiency/ecodesign/legislation_en.htm - см. циркуляционные насосы

RO INFORMAȚII

- Intrebări frecvente (FAQ) referitoare la directiva privind proiectarea ecologică 2009/125/CE care stabilește un cadru pentru elaborarea de specificații pentru proiectarea ecologică de produse care au legătură cu energia și regulamentele sale de punere în aplicare: http://ec.europa.eu/enterprise/policies/sustainable-business/documents/eco-design/guidance/files/20110429_faq_en.pdf
- Linii directe care însoțesc regulamentele comisiei pentru aplicarea directivei privind proiectarea ecologică. http://ec.europa.eu/energy/efficiency/ecodesign/legislation_en.htm - v. circulatorii

GR ΠΛΗΡΟΦΟΡΙΕΣ

- Συχνές ερωτήσεις (FAQ) που αφορούν την οδηγία περί οικολογικού σχεδιασμού 2009/125/EK η οποία θεσπίζει το πλαίσιο απαιτήσεων για τον οικολογικό σχεδιασμό όσον αφορά τα συνδεδεμένα με την ενέργεια προϊόντα, καθώς και τους εφαρμοστικούς κανονισμούς: http://ec.europa.eu/enterprise/policies/sustainable-business/documents/eco-design/guidance/files/20110429_faq_en.pdf
- Κατευθυντήριες γραμμές που συνοδεύουν τους κανονισμούς της επιτροπής για την εφαρμογή της οδηγίας περί οικολογικού σχεδιασμού: http://ec.europa.eu/energy/efficiency/ecodesign/legislation_en.htm - βλ. κυκλοφορητές

PT INFORMAÇÕES

- Perguntas frequentes (FAQ) relativas à concepção ecológica 2009/125/CE que estabelece um quadro para definir os requisitos de concepção ecológica dos produtos relacionados com o consumo de energia e seus regulamentos de actuação: http://ec.europa.eu/enterprise/policies/sustainable-business/documents/eco-design/guidance/files/20110429_faq_en.pdf
- Linhas guia que acompanham os regulamentos da comissão para a aplicação da directiva sobre a concepção ecológica: http://ec.europa.eu/energy/efficiency/ecodesign/legislation_en.htm - ver circuladores

FI TIETOJA

- Usein esitettyjä kysymyksiä (FAQ), jotka koskevat energiaan liittyvien tuotteiden ekologiselle suunnittelulle asetettävien vaatimusten puitteista määräävää direktiiviä 2009/125/EY ja sen täytäntöönpanevia määräyksiä: http://ec.europa.eu/enterprise/policies/sustainable-business/documents/eco-design/guidance/files/20110429_faq_en.pdf
- Euroopan komission vaatimusten ohessa annettuja suosituksia direktiivin soveltamiseen ekologisessa suunnittelussa: http://ec.europa.eu/energy/efficiency/ecodesign/legislation_en.htm - ks. kiertokirjeet

DK INFORMATIONER

• Ofte stillede spørgsmål (FAQ) vedrørende direktivet om miljøvenligt design 2009/125/EF om rammerne for fastlæggelse af krav til miljøvenligt design af energirelaterede produkter og dets gennemførelsesforordninger:

http://ec.europa.eu/enterprise/policies/sustainable-business/documents/eco-design/guidance/files/20110429_faq_en.pdf

• Retningslinjer til Kommissionens forordninger til gennemførelse af direktivet om miljøvenligt design:

http://ec.europa.eu/energy/efficiency/ecodesign/legislation_en.htm - se cirkulationspumper

CZ INFORMACE

• Časté dotazy (FAQ) ohledně Směrnice 2009/125/ES o ekologicky kompatibilním projektování, která stanovuje rámec pro specifikaci ekologicky kompatibilního projektování výrobků souvisejících s energií a jejich implementačních nařízení:

http://ec.europa.eu/enterprise/policies/sustainable-business/documents/eco-design/guidance/files/20110429_faq_en.pdf

• Jde o návod na aplikaci směrnic o ekologicky kompatibilním projektování, který doprovází nařízení komise:

http://ec.europa.eu/energy/efficiency/ecodesign/legislation_en.htm - viz čerpadla

HU INFORMÁCIÓK

• A sürűn feltett kérdések egyike (FAQ) a 2009/125/EC eco-kompatibilitásról szóló irányelvvel vonatkozik, amely meghatározza az energia és az azzal kapcsolatos eco-kompatibilis tervezés sajátosságait, illetve a betartandó szabályokat:

http://ec.europa.eu/enterprise/policies/sustainable-business/documents/eco-design/guidance/files/20110429_faq_en.pdf

• Azok a fő elvek, melyek az eco-kompatibilis tervezést felügyelő bizottság szabályzatát egészítik ki:

http://ec.europa.eu/energy/efficiency/ecodesign/legislation_en.htm - lásd cirkulátorok

SI INFORMACIJE

• Pogosta vprašanja (FAQ) v zvezi z direktivo o okoljsko primerni zasnovi izdelkov 2009/125/ES, ki vzpostavlja okvir za določanje zahtev za okoljsko primerno zasnovo izdelkov, povezanih z energijo, ter izvedbene uredbe:

http://ec.europa.eu/enterprise/policies/sustainable-business/documents/eco-design/guidance/files/20110429_faq_en.pdf

• Smernice v podporo uredbi komisije za uporabo direktive o okoljsko primerni zasnovi:

http://ec.europa.eu/energy/efficiency/ecodesign/legislation_en.htm - g. črpalke

BG ИНФОРМАЦИЯ

• Често задавани въпроси (FAQ), засягащи директивата 2009/125/EO за екодизайна, установяваща рамка за определянето на изискванията за екодизайн към продукти, свързани с енергопотреблението и регламентите за нейното изпълнение:

http://ec.europa.eu/enterprise/policies/sustainable-business/documents/eco-design/guidance/files/20110429_faq_en.pdf

• Ръководни линии, придружаващи регламентите на комисията за прилагане на директивата за екодизайн:

http://ec.europa.eu/energy/efficiency/ecodesign/legislation_en.htm - в. циркуляционни помпи

EE INFORMATSIOON

• Korduma kippuvad küsimusi (FAQ), mis puudutavad ökodisaini direktiivi 2009/125/EÜ, millega on kehtestatud keskkonnasõbralikkuse nõuded energiamõjuga toodetele ning sellega seotud rakendusmääruste kohta, saab vaadata aadressilt:

http://ec.europa.eu/enterprise/policies/sustainable-business/documents/eco-design/guidance/files/20110429_faq_en.pdf

• Suunised, mis kaasnevad komisjoni määrusega ökodisaini direktiivi kohta:

http://ec.europa.eu/energy/efficiency/ecodesign/legislation_en.htm - vaata pumbad

LV INFORMĀCIJA

- **Bleži uzdotie jautājumi (BUJ) par Ekodizaina direktīvu 2009/125/EK, ar ko izveido sistēmu, lai noteiktu ekodizaina prasības ar enerģiju saistītiem ražojumiem un to īstenošanas noteikumiem:**
http://ec.europa.eu/enterprise/policies/sustainable-business/documents/eco-design/guidance/files/20110429_faq_en.pdf
- Vadlīnijas, kas papildina Komisijas noteikumus par Ekodizaina direktīvas pielietošanu:
http://ec.europa.eu/energy/efficiency/ecodesign/legislation_en.htm - v. cirkulācijas sūķi

LT INFORMACIJA

- Dažnai užduodami klausimai (DUK) apie ekologinio projektavimo direktyvą 2009/125/EB, apibrėžiančią su energija susijusių produktų ekologinio projektavimo gaires ir taisykles:
http://ec.europa.eu/enterprise/policies/sustainable-business/documents/eco-design/guidance/files/20110429_faq_en.pdf
- Gairės, lydinčios komisijos reglamentus dėl ekologiniams projektams taikomos direktyvos:
http://ec.europa.eu/energy/efficiency/ecodesign/legislation_en.htm - žr. informaciją apie cirkuliacinius siurblius

UA ІНФОРМАЦІЯ

- Часті питання (FAQ), що стосуються директиви про розробку екологічно сумісних проєктів 2009/125/CE, яка встановлює критерії для розробки екологічно сумісних специфікацій проектування виробів, пов'язаних з енергією, та її виконавчі регламенти:
http://ec.europa.eu/enterprise/policies/sustainable-business/documents/eco-design/guidance/files/20110429_faq_en.pdf
- Основні принципи, що супроводжують регламенти комісії щодо застосування директиви про розробку екологічно сумісних проєктів: http://ec.europa.eu/energy/efficiency/ecodesign/legislation_en.htm - див. циркулятори

CN 信息

- 常见问题 (FAQ) 是根据2009/125/CE生态设计的指示设定的, 旨在建立一个具体的有关能源及其相关规定的生态化设计框架:
http://ec.europa.eu/enterprise/policies/sustainable-business/documents/eco-design/guidance/files/20110429_faq_en.pdf
- 与生态化设计应用指令委员会条例相关的指导的链接为:
http://ec.europa.eu/energy/efficiency/ecodesign/legislation_en.htm - 参见“循环”

ع

معلومات

- أسئلة متكررة (FAQ) متعلقة في نظام التصميم المتوافق مع البيئة 2009/125/CE الذي يحدد إطار لتطوير القواعد الخاصة في التصميم الإيكولوجي للمنتجات المرتبطة في الطاقة ولانحائها التنفيذية.
http://ec.europa.eu/enterprise/policies/sustainable-business/documents/eco-design/guidance/files/20110429_faq_en.pdf
- مبادئ توجيهية التي ترافق أنظمة اللجنة لتطبيق القانون على التصميم الإيكولوجي:
http://ec.europa.eu/energy/efficiency/ecodesign/legislation_en.htm - مراجعة المصنحات

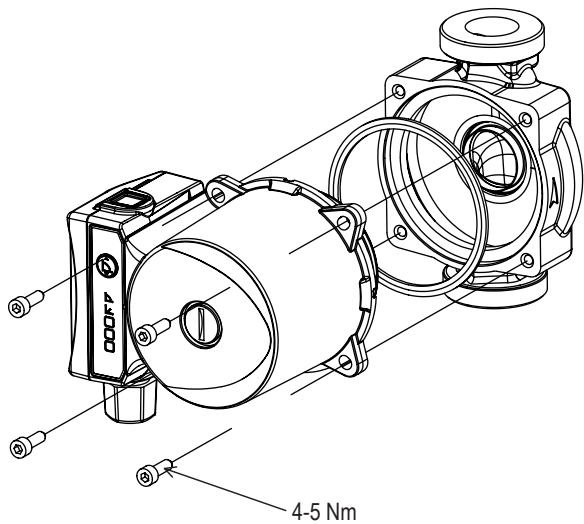



DAB PUMPS LTD.

Units 4 & 5, Stortford Hall Industrial Park,
Dunmow Road, Bishop's Stortford, Herts
CM23 5GZ - UK
salesuk@dwgroup.com
Tel.: +44 1279 652 776
Fax: +44 1279 657 727



DAB PUMPS B.V.

Albert Einsteinweg, 4
5151 DL Drunen - Nederland
info.netherlands@dwgroup.com
Tel.: +31 416 387280
Fax: +31 416 387299



DAB PUMPS B.V.

Brusselstraat 150
B-1702 Groot-Bijgaarden - Belgium
info.belgium@dwgroup.com
Tel.: +32 2 4668353
Fax: +32 2 4669218



DAB PUMPEN DEUTSCHLAND GmbH

Tackweg 11
D - 47918 Tönisvorst - Germany
info.germany@dwgroup.com
Tel.: +49 2151 82136-0
Fax: +49 2151 82136-36



PUMPS AMERICA, INC. DAB PUMPS DIVISION

3226 Benchmark Drive
Ladson, SC 29456 USA
info.usa@dwgroup.com
Ph.: 1-843-824-6332
Toll Free: 1-866-896-4DAB (4322)
Fax: 1-843-797-3366



DAB PUMPS IBERICA S.L.

Parque Empresarial San Fernando
Edificio Italia Planta 1ª
28830 - San Fernando De Henares - Madrid
Spain
info.spain@dwgroup.com
Ph.: +34 91 6569545
Fax: +34 91 6569676



OOO DWT GROUP

100 bldg. 3 Dmitrovskoe highway,
127247 Moscow - Russia
info.russia@dwgroup.com
Tel.: +7 495 739 52 50
Fax: +7 495 485-3618



DAB PUMPS CHINA

No.40 Kaituo Road, Qingdao Economic &
Technological Development Zone
Qingdao City, Shandong Province, China
PC: 266500
info.china@dwgroup.com
Tel.: +8653286812030-6270
Fax: +8653286812210



DWT South Africa

Podium at Menlyn, 3rd Floor, Unit 3001b,
43 Ingersol Road, C/O Lois and Atterbury,
Menlyn, Pretoria, 0181 P.O.Box 74531,
Lynnwood Ridge, Pretoria, 0040, South-Africa
info.sa@dwgroup.com
Tel +27 12 361 3997
Fax +27 12 361 3137



DAB PUMPS S.p.A.

Via M. Polo, 14 - 35035 Mestrino (PD) - Italy
Tel. +39 049 5125000 - Fax +39 049 5125950
www.dabpumps.com