



Руководство по эксплуатации
User manual



Серия
Series

Grizzly

Электрический котел

Electric boiler

Модель
Model

Grizzly 5–12 Wi-Fi

www.thermex.ru



ПЕРЕД ПЕРВЫМ ИСПОЛЬЗОВАНИЕМ ЭЛЕКТРИЧЕСКОГО КОТЛА ВНИМАТЕЛЬНО ПРОЧИТАЙТЕ НАСТОЯЩЕЕ РУКОВОДСТВО ПО ЭКСПЛУАТАЦИИ

УВАЖАЕМЫЙ ПОКУПАТЕЛЬ!

Поздравляем вас с приобретением электрического котла Thermex.

Настоящее руководство распространяется на электрические котлы THERMEX модели Grizzly 5-12 Wi-Fi (далее по тексту котел, прибор, устройство). Полное наименование приобретенного вами прибора указано в идентификационной табличке на корпусе прибора, а также на коробке.

1. НАЗНАЧЕНИЕ

Электрический котел Thermex предназначен для нагрева воды в целях обеспечения отопления бытовых объектов.

2. КОМПЛЕКТ ПОСТАВКИ

Котел электрический	- 1 шт.
Руководство по эксплуатации	- 1 шт.
Упаковка	- 1 шт.
Монтажный набор	- 1 шт.

3. УКАЗАНИЕ МЕР БЕЗОПАСНОСТИ

Чтобы обеспечить безопасность и избежать получение травм, предотвратить порчу имущества, соблюдайте нижеуказанные меры безопасности.

Электропроводка, предохранительные и коммутационные устройства должны соответствовать мощности подключаемого прибора. Подключайте прибор к электрической сети строго с параметрами, указанными на маркировочной табличке на корпусе прибора.

Перед установкой прибора проверьте и убедитесь, что в вашей электрической сети присутствует заземляющий контур. При отсутствии заземляющего контура эксплуатация прибора запрещена.

ЗАПРЕЩАЕТСЯ:

- Держать прибор вблизи легко воспламеняемые материалы
- Оставлять прибор рядом с горящими предметами
- Размещать прибор в помещениях с повышенной влажностью
- Использовать прибор детям и лицам с ограниченной дееспособностью
- Использовать прибор в каких-либо других целях, кроме прямого назначения, в том числе в пищевых целях.
- Размещать горючее и прочие легковоспламеняющиеся материалы в помещении, где установлен данный прибор. Пластмассу, газеты, одежду и другие легко воспламеняющиеся материалы запрещено класть на прибор.
- Использовать коррозионное моющее средство при очистке прибора.
- Устанавливать прибор в ванной комнате, на открытом воздухе и в любом другом месте, где он может намочнуть. Устройство не должно устанавливаться вблизи электромагнитной печи, микроволновой печи и другого прибора с электромагнитным излучением.
- Запускать прибор при замерзании труб в отопительной системе.

При отказе устройства немедленно отключите источник питания и свяжитесь с авторизованным сервисным центром. Производитель и поставщик не несут ответственности за аварию, вызванную неправильной эксплуатацией прибора.



Внимание!

- Пользователи должны учитывать правила, указанные в технических спецификациях.
- Установка, подключение и техническое обслуживание прибора должно производиться квалифицированным персоналом/авторизованным сервисным центром. Неправильная установка/эксплуатация может нанести вред людям, животным и вещам.
- При вероятности замерзания оставляйте оборудование включённым, чтобы обеспечить работу функции предотвращения замерзания.
- Давление воды в оборудовании не должно быть ниже 0,05 МПа
- Если оборудование не будет использоваться в течение длительного времени, пожалуйста, отключите электропитание и слейте воду из оборудования и трубопровода.
- Электрический котел устанавливается в строгом соответствии с инструкциями и соответствующими правилами.
- Использование оригинальных запчастей поможет избежать ущерба безопасности продукта. Производитель не может нести ответственность за некачественные комплектующие, которые были предоставлены неавторизованными производителями.
- Помещение, в котором установлен данный водонагреватель, должно иметь надежное и эффективное заземление и должно быть соединено снаружи с выключателем защиты от утечки, подходящим для данного водонагревателя. Площадь поперечного сечения провода, подключенного к изделию, должна соответствовать требованиям таблицы с параметрами изделия, а мощность сервисного провода должна быть больше мощности соответствующего изделия.

4. ОСНОВНЫЕ ТЕХНИЧЕСКИЕ ХАРАКТЕРИСТИКИ

Таблица 1

Модель	Grizzly 5-12 Wi-Fi			
Артикул	511 001			
Напряжение	220 В ~ / 380 В ~			
Частота	50 Гц			
Мощность*	5000 Вт	8000 Вт	10000 Вт	12000 Вт
Ном. ток нагрузки при однофазном подключении (220 В ~)	22.7 А	36.4 А	45.5 А	54.5 А
Рекомендуемое сечение кабеля при однофазном подключении (220 В ~)	≥ 4мм ²	≥ 6мм ²	≥ 10мм ²	≥ 10мм ²
Ном. ток нагрузки при трехфазном подключении (380 В ~)	7.6 А	12.1 А	15.2 А	18.2 А
Рекомендуемое сечение кабеля при трехфазном подключении (380 В ~)	≥ 2.5мм ²			
Объем расширительного бака	6 л			
Встроенный насос	+			
Тип теплоносителя	Вода			
Минимальное давление	0.05 МПа			
Рабочее давление	0.1 - 0.15 МПа			
Максимальное давление	0.3 МПа			
Беспроводное управление по технологии Wi-Fi Motion	+			
Диапазон температуры в контуре отопления (радиаторы)	30 — 85 °С			
Диапазон температуры в контуре отопления (теплый пол)	30 — 60 °С			
Размеры аппарата	600X390X236 мм			
Вес	23 кг			
Размеры коробки	700X480X340 мм			
Площадь отопления	до 50 м ²	до 80 м ²	до 100 м ²	до 120 м ²
Подсоединение воды	G1/2			
Подсоединение отопления	G3/4			
Степень защиты	IPX1			
Класс защиты	I			

*Выбор мощности осуществляется при установке прибора.

5. КОНСТРУКЦИЯ ИЗДЕЛИЯ



Рис. 1. Конструкция изделия



Рис. 2. Схема внутреннего устройства изделия

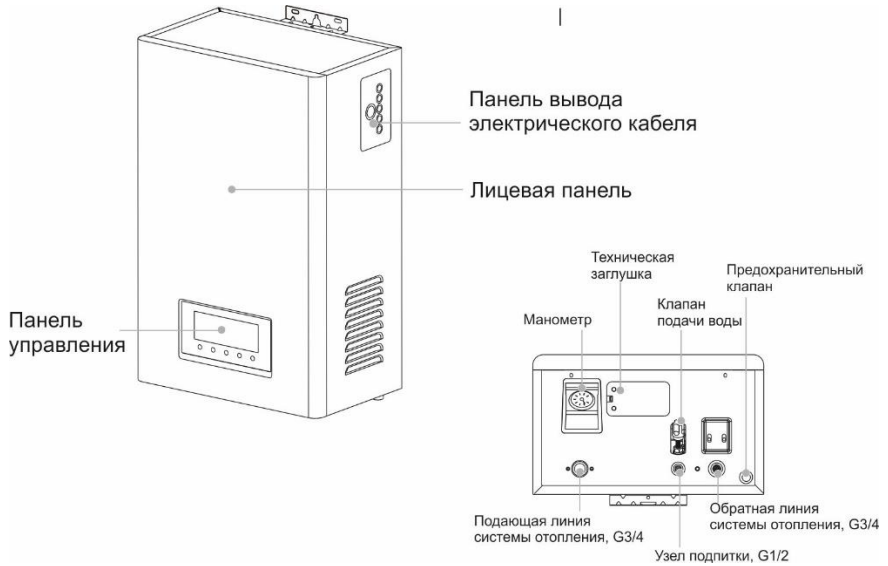

Рис. 3. Панель управления

6. ЭКСПЛУАТАЦИЯ ИЗДЕЛИЯ

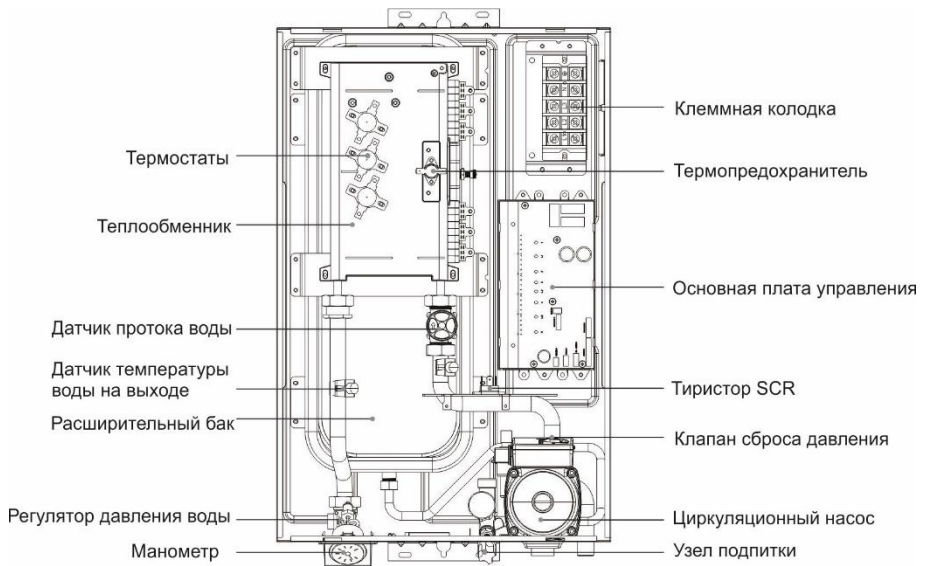
6.1 Включение прибора

После установки, подключения к системе отопления и к электросети нажмите на кнопку включения/выключения на панели управления (Рис.3).

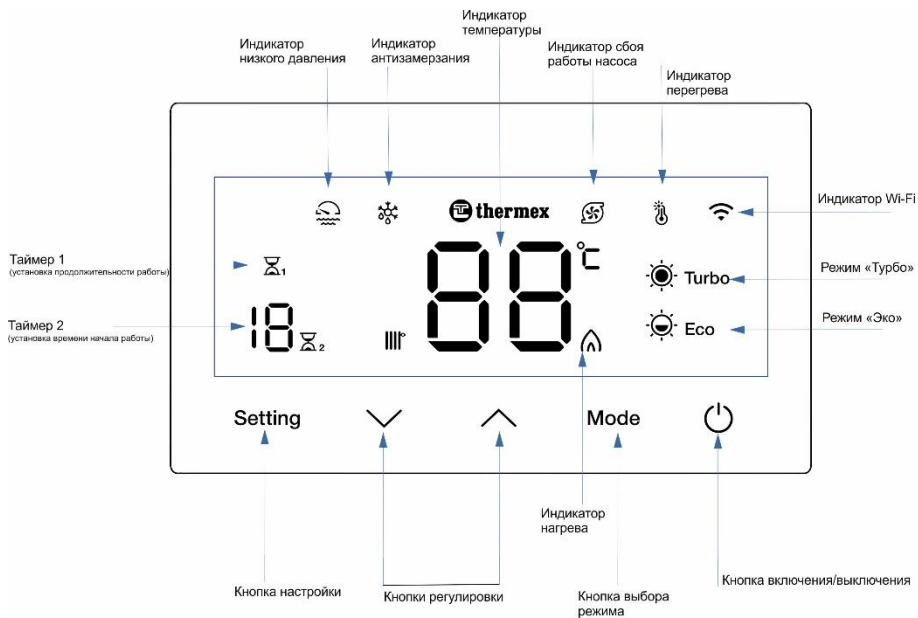

Если прибор отключается на короткое время, необходимо обеспечить нормальное электропитание электрического котла, чтобы разблокировать прибор.

В опасных ситуациях, когда возможно замерзание, необходимо обеспечить нормальное электропитание прибора, чтобы функция обеспечить работу функции антизамерзания.

Если планируется отключение электрического котла, необходимо отключить прибор от источника питания, а также слить воду из прибора и системы отопления. Запуск прибора при замерзании системы отопления не допускается!

6.2 Установка температуры

В приборе предусмотрена настройка трех режимов нагрева: режим «Турбо», режим «Эко», режим «Комфорт». В разных режимах настройку температуры соответствующего режима можно регулировать. Диапазоны настройки температуры для разных систем отопления также различны (для контура теплого пола диапазон установки температуры составляет 30 С°- 60 С°; для контура отопления радиаторами диапазон установки температуры составляет 30 С°- 85 С°)

Для понижения температуры воды нажмите кнопку уменьшения на панели управления (Рис.3). Одно нажатие понижает температуру на 1 С°.



Для повышения температуры воды нажмите кнопку увеличения на панели управления. Одно нажатие повышает температуру на 1 С°.

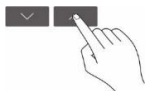

Примечание: Индикатор температуры на панели управления отображает текущую (фактическую) температуру воды на выходе. Когда пользователь изменяет температуру кнопками регулировки, на дисплее на панели управления в течение 5 секунд отображается выбранная (установленная) температура. Через 5 секунд прибор отобразит текущую (фактическую) температуру.

Если нажать на кнопку настройки [Setting], текущая (фактическая) температура отобразиться немедленно.

6.3 Выбор режима нагрева

Для выбора одного из трех режимов нагрева используйте кнопку выбора режима на панели управления (Рис.3).

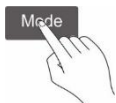

Режим «Комфорт»

Если значки режима «Турбо» [Turbo] и режима «Эко» [Eco] на дисплее панели управления не подсвечены путем нажатия кнопки выбора режима, нагрев воды происходит в режиме «Комфорт». Температура по умолчанию установлена на 42 С°.

Режим «Турбо»

Если на дисплее панели управления подсвечен индикатор режима «Турбо» [Turbo] путем нажатия кнопки выбора режима, нагрев воды происходит в режиме «Турбо». Температура по умолчанию установлена на 60 С°.

Режим «Эко»

Если на дисплее панели управления подсвечен индикатор режима «Эко» [Eco] путем нажатия кнопки выбора режима, нагрев воды происходит в режиме «Эко». Температура по умолчанию установлена на 48 С°.

Изменение температуры режимов

В любом режиме нагрева температуру текущего режима можно изменить и сохранить нажатием кнопок регулировки.

6.4 Настройка параметров режимов работы

Настройка параметров для режима «Turbo»

Когда прибор включен, нажмите и удерживайте кнопку настройки [Setting] в течение 3 секунд, чтобы войти в состояние настройки параметров.

Путем нажатия кнопки выбора режима [Mode] выберите режим «Турбо» (индикатор [Turbo] мигает один раз в секунду).

Снова нажмите кнопку настройки [Setting], чтобы войти в настройку параметра для режима «Турбо».



Текущая установленная температура (по умолчанию 60С°) будет отображаться на дисплее и мигать один раз в секунду. Необходимая температура может быть установлена нажатием кнопок регулировки [V] и [^]. После завершения настройки нажмите кнопку настройки [Setting], чтобы подтвердить настройку, или настройка будет подтверждена автоматически через 5 секунд.

Настройка параметров для режима «Эко»

Когда прибор включен, нажмите и удерживайте кнопку настройки [Setting] в течение 3 секунд, чтобы войти в состояние настройки параметров.

Путем нажатия кнопки выбора режима [Mode] выберите режим «Эко» (индикатор [Eco] мигает один раз в секунду).

Снова нажмите кнопку настройки [Setting], чтобы войти в настройку параметра для режима «Эко».



Текущая установленная температура (по умолчанию 48 С°) будет отображаться на дисплее и мигать один раз в секунду. Необходимая температура может быть установлена нажатием кнопок регулировки [V] и [^]. После завершения настройки нажмите кнопку настройки [Setting], чтобы подтвердить настройку, или настройка будет подтверждена автоматически через 5 секунд.

Настройка параметров для режима «Комфорт»

Когда прибор включен, нажмите и удерживайте кнопку настройки [Setting] в течение 3 секунд, чтобы войти в состояние настройки параметров.

Путем нажатия кнопки выбора режима [Mode] выберите режим «Комфорт» (значки режима «Турбо» [Turbo] и режима «Эко» [Eco] на дисплее панели управления не подсвечены).

Снова нажмите кнопку настройки [Setting], чтобы войти в настройку параметра для режима «Комфорт».



Текущая установленная температура (по умолчанию 42 C°) будет отображаться на дисплее и мигать один раз в секунду. Необходимая температура может быть установлена нажатием кнопок регулировки [V] и [^]. После завершения настройки нажмите кнопку настройки [Setting], чтобы подтвердить настройку, или настройка будет подтверждена автоматически через 5 секунд.

Далее прибор перейдет в режим настройки температурной разницы для возобновления нагрева. Текущая установленная температурная разница (по умолчанию 15 C°) будет отображаться на дисплее и мигать один раз в секунду. Необходимая температурная разница может быть установлена нажатием кнопок регулировки [V] и [^]. После завершения настройки нажмите кнопку настройки [Setting], чтобы подтвердить настройку, или настройка будет подтверждена автоматически через 5 секунд.

6.5 Настройка параметров HC, bn, HE

Когда прибор включен, одновременно нажмите и удерживайте кнопки регулировки [V] и [^], при этом на дисплее отобразится значение [--], чтобы войти в состояние настройки параметров HC, bn, HE.

Путем нажатия кнопок [V] и [^], выберите один из параметров HC, BN и HE (описание параметров см. ниже). Нажмите кнопку [ON / OFF] еще раз, чтобы подтвердить выбранный параметр, затем с помощью кнопок [V] и [^] установите значение параметра, после чего нажмите и удерживайте кнопку [ON / OFF], чтобы сохранить настройки и выйти.

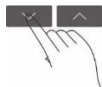

Параметр «Температурная разница для возобновления нагрева (HC)»

Данный показатель определяет разницу между заданной температурой и фактической температурой воды на выходе (по умолчанию 15 C°, диапазон регулировки 5 - 25 C°), при достижении которой нагрев возобновится.

Пример: Пользователь установил желаемую температуру воды в системе отопления 80 °С, а температурная разницу для возобновления нагрева (НС) 10 °С. При достижении температуры воды в системе отопления 80 °С нагрев прекратится. При остывании воды в системе отопления ниже 70 °С (80 °С - 10 °С=70 °С) нагрев возобновится.

Параметр «Время стабильного нагрева (bn)»

Данная функция не прекращает нагрев сразу после того, как температура воды в системе отопления достигает установленного значения. Значение по умолчанию 15 минут (либо нагрев прекратится, когда фактическая температура воды в системе отопления превысит установленную на 5 °С). Диапазон регулировки 5 – 60 минут с шагом 5 минут.

Параметр «Тип отопления (HE)»

В приборе предусмотрены два типа отопления: теплый пол и радиаторы. Максимальная температура в контуре радиаторов составляет 85 °С, а в контуре теплого пола составляет 60 °С. Установка значения ON для радиаторного отопления, OF для теплого пола.

6.6 Настройка таймера

Таймер 1 – установка продолжительности работы в измененном температурном режиме.

Таймер 2 – установка времени ввода изменения температуры

Установка Таймера 2:

Когда прибор включен, нажмите и удерживайте кнопку настройки [Setting] в течение 3 секунд, чтобы войти в состояние настройки параметров. Путем нажатия кнопки выбора режима [Mode] выберите Таймер 2 (индикатор Таймера 2 мигает один раз в секунду).

Снова нажмите кнопку настройки [Setting], чтобы войти в настройку параметра для Таймера 2.



Цифровой дисплей Таймера 2 [18] отображает, через сколько часов работает таймер (по умолчанию 8 часов, диапазон регулировки 1 – 19 часов). Необходимое значение может быть установлено нажатием кнопок регулировки [V] и [^]. После завершения настройки нажмите кнопку настройки [Setting], чтобы подтвердить настройку, или настройка будет подтверждена автоматически через 5 секунд.

Таймер 2 показывает временной интервал от момента установки до времени ввода (времени изменения температуры).

От момента установки Таймера до времени его ввода прибор поддерживает ранее установленную температуру.

Установка Таймера 1:

Когда прибор включен, нажмите и удерживайте кнопку настройки [Setting] в течение 3 секунд, чтобы войти в состояние настройки параметров. Путем нажатия кнопки выбора режима [Mode] выберите Таймер 1 (индикатор Таймера 1 мигает один раз в секунду).

Снова нажмите кнопку настройки [Setting], чтобы войти в настройку параметра для Таймера 1.

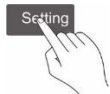

Цифровой дисплей Таймера 1 [18] отображает продолжительность работы после ввода в действие настроек Таймера 2 (по умолчанию 8 часов, диапазон регулировки 1 – 19 часов). Необходимое значение может быть установлено нажатием кнопок регулировки [V] и [^]. После завершения настройки нажмите кнопку настройки [Setting], чтобы подтвердить настройку, или настройка будет подтверждена автоматически через 5 секунд.

Настройка температуры для Таймера 1:

Когда прибор включен, нажмите и удерживайте кнопку настройки [Setting] в течение 3 секунд, чтобы войти в состояние настройки параметров. Путем нажатия кнопки выбора режима [Mode] выберите настройку температуры для Таймера 1 (индикатор Таймера 1 Цифровой дисплей [88] мигают один раз в секунду).

Необходимое значение может быть установлено нажатием кнопок регулировки [V] и [^]. После завершения настройки нажмите кнопку настройки [Setting], чтобы подтвердить настройку, или настройка будет подтверждена автоматически через 5 секунд.

Пояснение к работе Таймера:

Пусть значение Таймера 2 будет величиной n , значение Таймера 1 будет величиной m , текущая установленная температура будет величиной t_1 , а установленная температура для Таймера 2 будет величиной t_2 . Тогда, прибор будет работать при температуре t_1 в течение n часов с момента установки таймера. Спустя n часов, прибор начнет работать при температуре t_2 в течение m часов. Спустя m часов, прибор начнет работать при температуре t_1 . Спустя 24 часа прибор снова начнет работать при температуре t_2 . Таким образом, работа Таймера будет циклична.

После того, как будут установлены Таймер 1 и Таймер 2, система будет запущена. Прибор начнет нагрев по параметрам Таймера 2. После выполнения параметров Таймера 2, прибор начнет нагрев по параметрам Таймера 1. После



выполнения параметров Таймера 1, прибор снова начнет нагрев по параметрам Таймера 2. Таким образом, работа Таймера будет циклична.

Для выхода из режима таймера нажмите кнопку выбора режима [Mode], выберите режим «Комфорт».



Беспроводное управление электрическим котлом:

Электрический котел Thermex Grizzly 5-12 Wi-Fi оборудован возможностью подключения к сети Wi-Fi и управления с мобильного устройства. Для управления с мобильного устройства необходимо установить на мобильное устройство приложение Thermex Home и создать учётную запись, следуя инструкциям в приложении. Приложение Thermex Home доступно для скачивания на Google Play и AppStore.

Перед подключением электрического котла к мобильному устройству необходимо убедиться, что котел подключен к электросети и находится в зоне действия беспроводной сети Wi-Fi. Нажмите на кнопку включения на панели управления. Для подключения электрического котла к мобильному устройству необходимо одновременно нажать кнопки регулировки [V] и [^] на панели управления (рис. 3). Индикатор Wi-Fi  начнет быстро мигать. Еще раз нажмите одновременно на кнопки регулировки [V] и [^]. Индикатор Wi-Fi  начнет мигать медленно.

Сразу после этого в приложении Thermex Home необходимо нажать кнопку «Добавить устройство» и выбрать «Электрический котел» из предложенного списка устройств. Далее следуйте инструкциям в мобильном приложении Thermex Home.

При возникновении сбоев в работе беспроводного управления по сети Wi-Fi, необходимо убедиться в работоспособности сети Wi-Fi, наличии подключения к Интернету, а также убедиться в корректности работы приложения Thermex Home. Для устранения сбоев в работе сети Wi-Fi обратитесь к провайдеру, а для устранения неточностей в работе приложения – к разработчику приложения.

7. УСТАНОВКА И ПОДКЛЮЧЕНИЕ

7.1 Правила безопасности при установке

Установка должна производиться квалифицированным персоналом.

Подключение прибора к системе водоснабжения производится только при помощи медных, металлопластиковых или пластиковых труб, а также специальной гибкой сантехподводки. Запрещается использовать гибкую подводку, бывшую ранее в употреблении.

Важно:

- Запрещается подключать прибор к системе отопления, которая не предназначена для прибора в качестве источника тепла.
- Прибор должен быть надежно закреплен на стене, которая отвечает требованиям по несущей способности, и изготовлена из негорючего материала.
- Если стена из пустотелого кирпича, перед установкой необходимо принять меры по укреплению, в противном случае установка запрещена.
- Запрещается размещать легковоспламеняющиеся и взрывчатые вещества вокруг прибора.
- Запрещается устанавливать прибор рядом с лестницами и безопасными выходами (в пределах 5 м).
- Не должно быть открытых электрических проводов, электрооборудования, газопроводов и других предметов выше места установки прибора.
- Перед проведением сверления необходимо убедиться, что в стене, на которой будет установлен прибор, нет скрытых проводов и труб.
- Перед установкой прибора трубопроводы, цилиндры, клапаны должны быть проверены на герметичность. Запрещено устанавливать прибор до устранения утечки.
- Перед установкой необходимо проверить источник питания. Запрещается устанавливать прибор, если обнаруживается, что нулевой провод и провода фаз соединены неверно, либо имеется утечка электрического тока или провод заземления не соответствует требованиям. Изделие не должно устанавливаться до тех пор, пока источник питания не будет проверен квалифицированным специалистом.
- Прибор должен быть установлен вертикально без наклона.
- Дренажные клапаны должны быть установлены в самом нижнем положении отопительной системы.
- Фильтр механической очистки косой (Y-образный) должен быть установлен на обратной линии системы отопления.
- В регионах с жесткой водой (соединения кальция и магния > 450 мг / л) в воду в системе отопления должен быть добавлен смягчающий агент

и средство, препятствующее образованию накипи. Для очистки трубопроводов следует использовать специальное средство для уменьшения образования накипи.

- Перед соединением труб отопления с котлом, трубами и радиатором оборудование должно быть очищено от посторонних предметов из труб.
- Все трубы должны быть надежно соединены, чтобы избежать смещения и протекания.
- Установка устройства защитного отключения (УЗО) обязательно!

7.2 Подключение к системе отопления (Рис. 4)



Рис. 4. Схема подключения труб

7.3 Установка прибора

7.3.1. Размещение прибора на стене (Рис.5)

Минимальное свободное пространство от электрического котла до стен/предметов должно составлять 200 мм сбоку, 450 мм сверху, 300 мм снизу и 500 мм спереди.

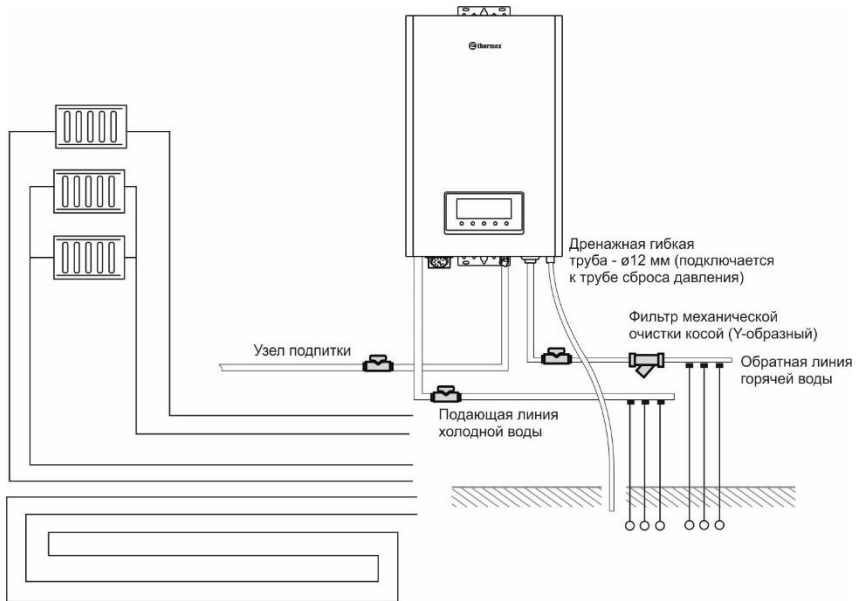

Рис. 5 Минимальные расстояния от электрического котла до стен, пола, потолка.

7.3.2 Установка прибора на стену (Рис. 6)

Прибор должен быть установлен в вертикальном положении. В соответствии с Рис. 6 просверлите установочные отверстия на стене, вставьте анкер в верхнее установочное отверстие для крепления, вставьте пластиковые дюбели в нижние установочные отверстия и закрутите саморезы.

Перед проведением сверления необходимо убедиться, что в стене, на которой будет установлен прибор, нет скрытых проводов и труб. Если стена из пустотелого кирпича, перед установкой необходимо принять меры по укреплению, в противном случае установка запрещена.

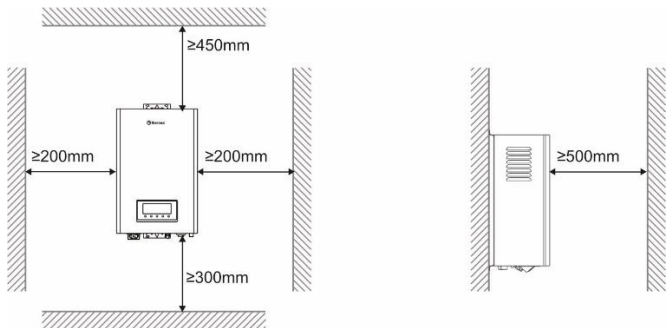

Рис. 6. Монтажные размеры

7.3.3 Подсоединение труб (Рис. 7)

На обратной линии системы отопления должен быть установлен кривой фильтр механической очистки (Y-образный). Перед фильтром должен быть установлен клапан.

Диаметр отопительной трубы должен быть не менее 20 мм, а диаметр трубы подачи воды должен быть не менее 15 мм. Водопроводные трубы, соединенные с прибором, должны быть снабжены клапанами, размеры которых должны соответствовать размеру труб.

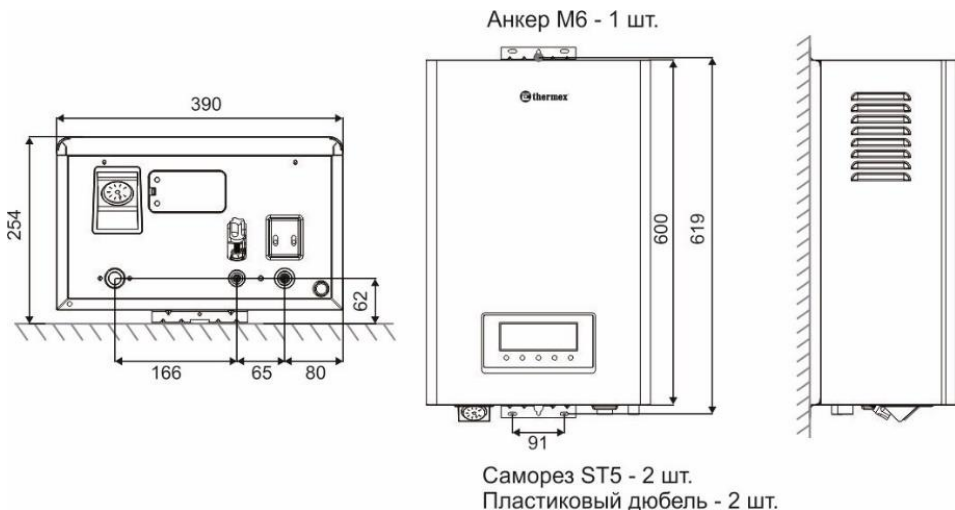

Рис. 7. Присоединительные размеры

A - Подающая линия системы отопления, G3/4

B - Узел подпитки, G1/2

C - Обратная линия системы отопления, G3/4

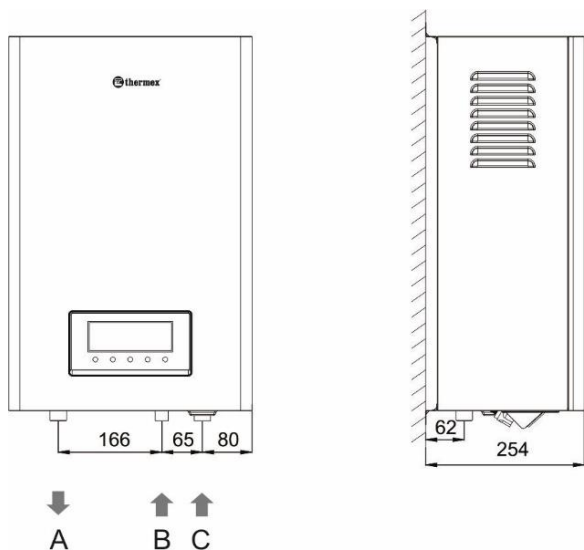
7.3.4 Подключение к электросети



Внимание!

Перед установкой убедитесь, что параметры электрической сети соответствуют данным, указанным в Таблице 1 и в технической табличке на корпусе прибора. Провод под напряжением, нулевой провод, заземляющий провод

должны соответствовать друг другу. Спецификации проводов должны соответствовать техническим параметрам и требованиям к установке данного продукта.

Пожалуйста, убедитесь, что подача электропитания отключена в течение всего процесса подключения! Провод питания должен быть подключен с помощью отдельного защитного выключателя.

А) Снимите лицевую панель

Открутите 4 винта, закрепляющие лицевую панель с верхней и нижней стенками прибора (Рис. 8). Соблюдая осторожность, демонтируйте лицевую панель. Аккуратно отделите соединительный провод между панелью управления на лицевой панели и главной платы управления.



Рис. 8. Демонтаж лицевой панели

В) Выберите требуемую мощность прибора в соответствии с параметрами электрической сети, к которой планируется подключение: 5 кВт, 8 кВт, 10 кВт или 12 кВт.

Переключатель мощности расположен на основной плате управления прибора (Рис. 16, элемент № 13 на схеме). Переключатель имеет красный цвет. В зависимости от положения рычагов на переключателе можно ограничить мощность котла (Рис. 9):

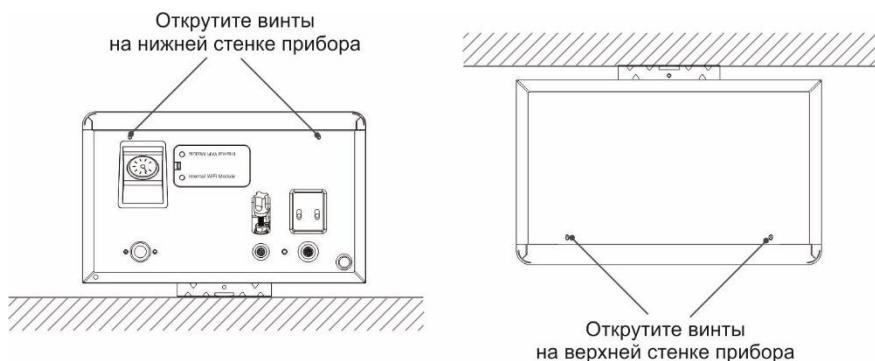

Рис. 9. Положение рычагов переключателя мощности.

- Для мощности 5 кВт рычаг № 1 и рычаг № 2 находятся в положении вкл. (“On”)
- Для мощности 8 кВт рычаг № 1 находится в положении выкл.; рычаг № 2 находится в положении вкл. (“On”)
- Для мощности 10 кВт рычаг № 1 находится в положении вкл. (“On”); рычаг № 2 находится в положении выкл.
- Для мощности 12 кВт рычаг № 1 и рычаг № 2 находятся в положении выкл.

В) Подведите сетевой кабель (Рис. 10)

Протяните сетевой кабель через отверстие на боковой панели прибора.

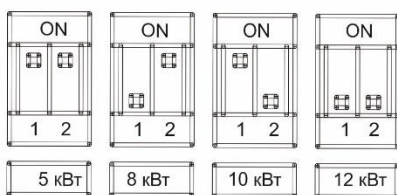
Подведение
электрического кабеля



Рис. 10. Расположение панели вывода электрического кабеля

С) Однофазное подключение электрического котла Thermex Grizzly 5-12 Wi-Fi

Для однофазного подключения прибора подготовьте однофазный кабель 220V~ без вилки длиной не менее 16 см.

При однофазном подключении прибора схема подключения сетевого кабеля к клеммной колодке указана в Рис. 11. Клеммы L1, L2, L3 должны быть замкнуты и клемма L1 подсоединена к фазе L сетевого кабеля. Подключение L-N-GND. Минимальное сечение кабеля и номинальный ток нагрузки указаны в Таблице 1. Зафиксируйте сетевой кабель.

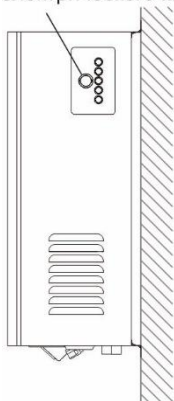

Рис 11. Однофазное подключение прибора

Д) Трехфазное подключение электрического котла Thermex Grizzly 5-12 Wi-Fi

Для трехфазного подключения прибора подготовьте однофазный кабель 380V~ без вилки длиной не менее 16 см.

При трехфазном подключении прибора схема подключения сетевого кабеля к клеммной колодке указана в Рис. 12. Клеммы L1, L2, L3 должны быть разомкнуты. Подключение L1-L2-L3-N-GND слева направо соответственно. Минимальное сечение кабеля и номинальный ток нагрузки указаны в Таблице 1. Зафиксируйте сетевой кабель.

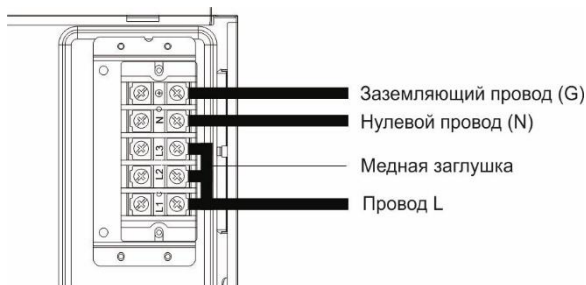

Рис 12. Трехфазное подключение прибора



Внимание! Каждый провод и клемма должны быть плотно затянуты!

Сетевой провод должен выходить из отверстия на боковой поверхности прибора под углом не менее 10° ниже горизонтали (Рис.13), чтобы избежать накопления конденсата на проводе и попадания его в прибор.

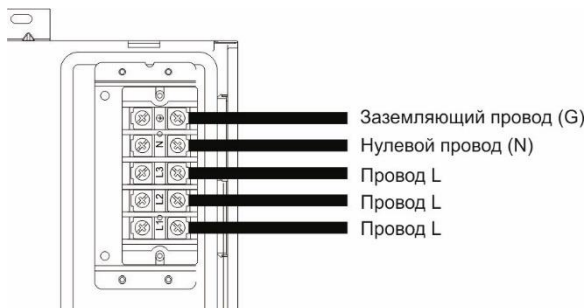

Рис. 13. Расположение сетевого кабеля

7.3.4 Установка лицевой панели

Подключите соединительный провод между панелью управления на лицевой панели и главной платы управления. Установите лицевую панель, затянув 4 винта на верхней и нижней стенках прибора.

8. ВВОД В ЭКСПЛУАТАЦИЮ

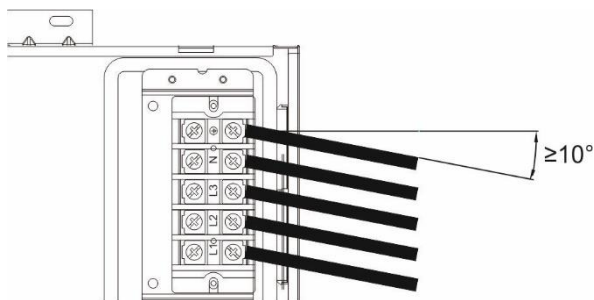
8.1 Проверочный список перед запуском:

- Убедитесь, что параметры электрической сети соответствуют требованиям на в Таблице 1 и в техническом стикере на приборе.
- Проверьте все разъемы системы отопления на наличие капель.
- Убедитесь, что клапан автоматического выпуска воздуха на водяном насосе электрического котла открыт.
- Убедитесь, что давление в системе отопления составляет от 0,1 МПа до 0,15 МПа (рабочее давление прибора).

8.2 Ввод в эксплуатацию

- Откройте все клапаны в системе отопления.
- Включите электропитание котла и нажмите кнопку включения / выключения, чтобы включить котел.
- Дисплей котла покажет текущий рабочий режим. Нажмите кнопку [Mode], чтобы изменить режим работы котла.
- Проверьте работы прибора при различных рабочих условиях, отрегулируйте прибор, чтобы он работал в оптимальных рабочих условиях.

9. ХАРАКТЕРИСТИКИ ДАВЛЕНИЯ НАСОСА



Рис. 14. Кривая характеристик давления насоса

10. ЭЛЕКТРИЧЕСКАЯ СХЕМА



Рис. 15. Электрическая схема THERMEX Grizzly 5-12 Wi-Fi

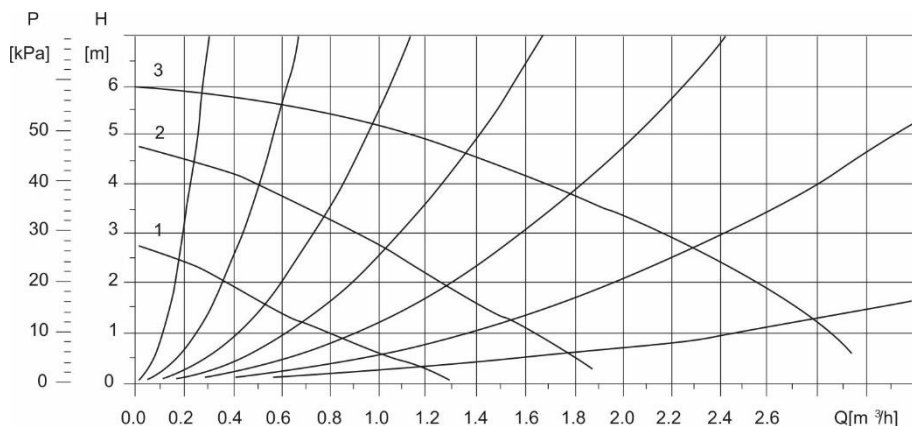

Рис. 16. Электрическая схема основной платы управления

5. Термостат (ручное возобновление)
6. Клеммная коробка
7. Теплообменник
8. Датчик протока воды
9. Тиристор SCR
10. Основная плата управления
11. Дисплей (панель управления)
12. Датчик температуры на входе
13. Датчик температуры на выходе
14. Термопредохранитель (автоматическое возобновление)
15. Регулятор давления воды
16. Циркуляционный насос
17. Переключатель мощности

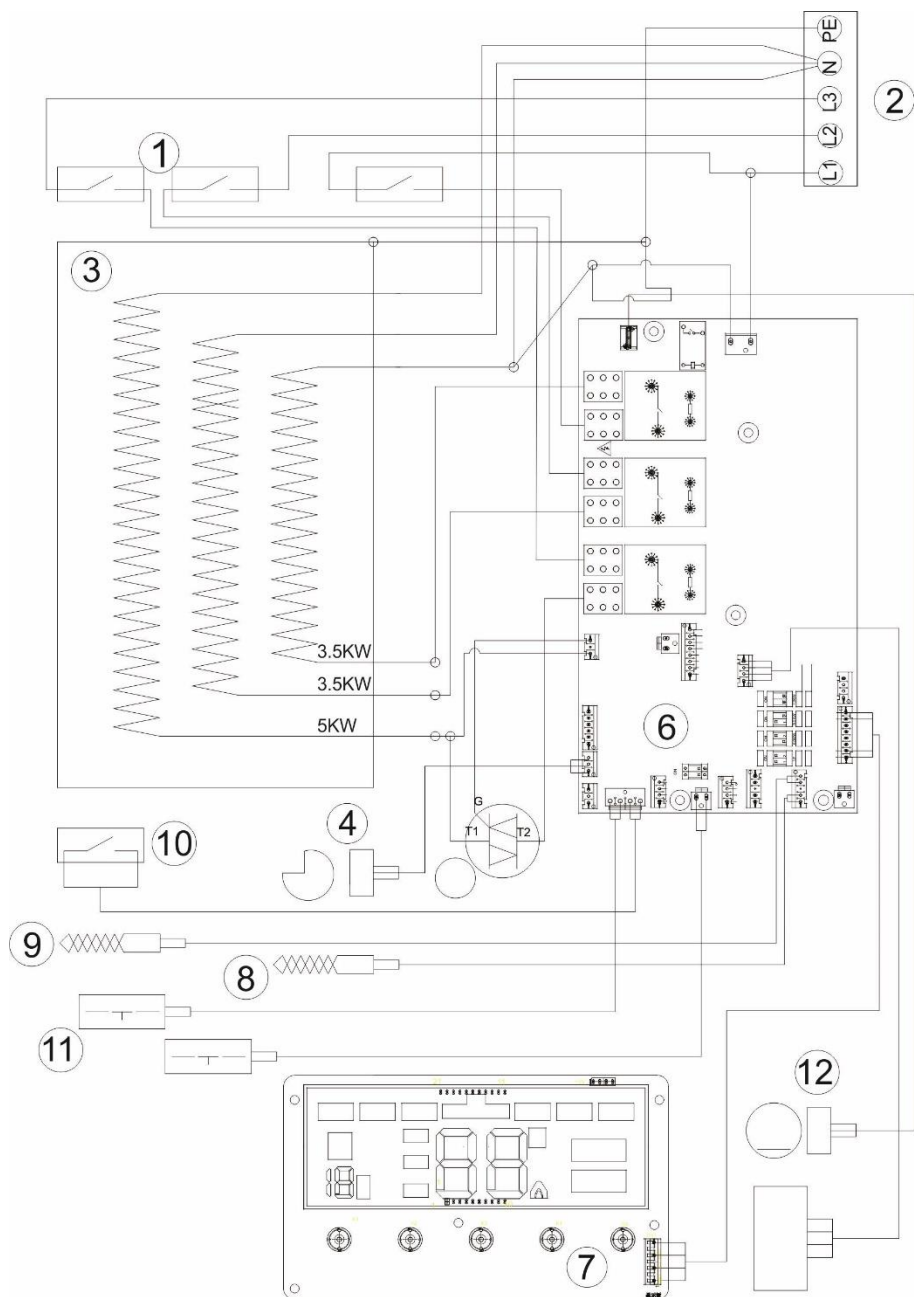
11. ТЕХНИЧЕСКОЕ ОБСЛУЖИВАНИЕ И УХОД

Ремонт и техническое обслуживание прибора в обязательном порядке должен выполняться лицензированной организацией.

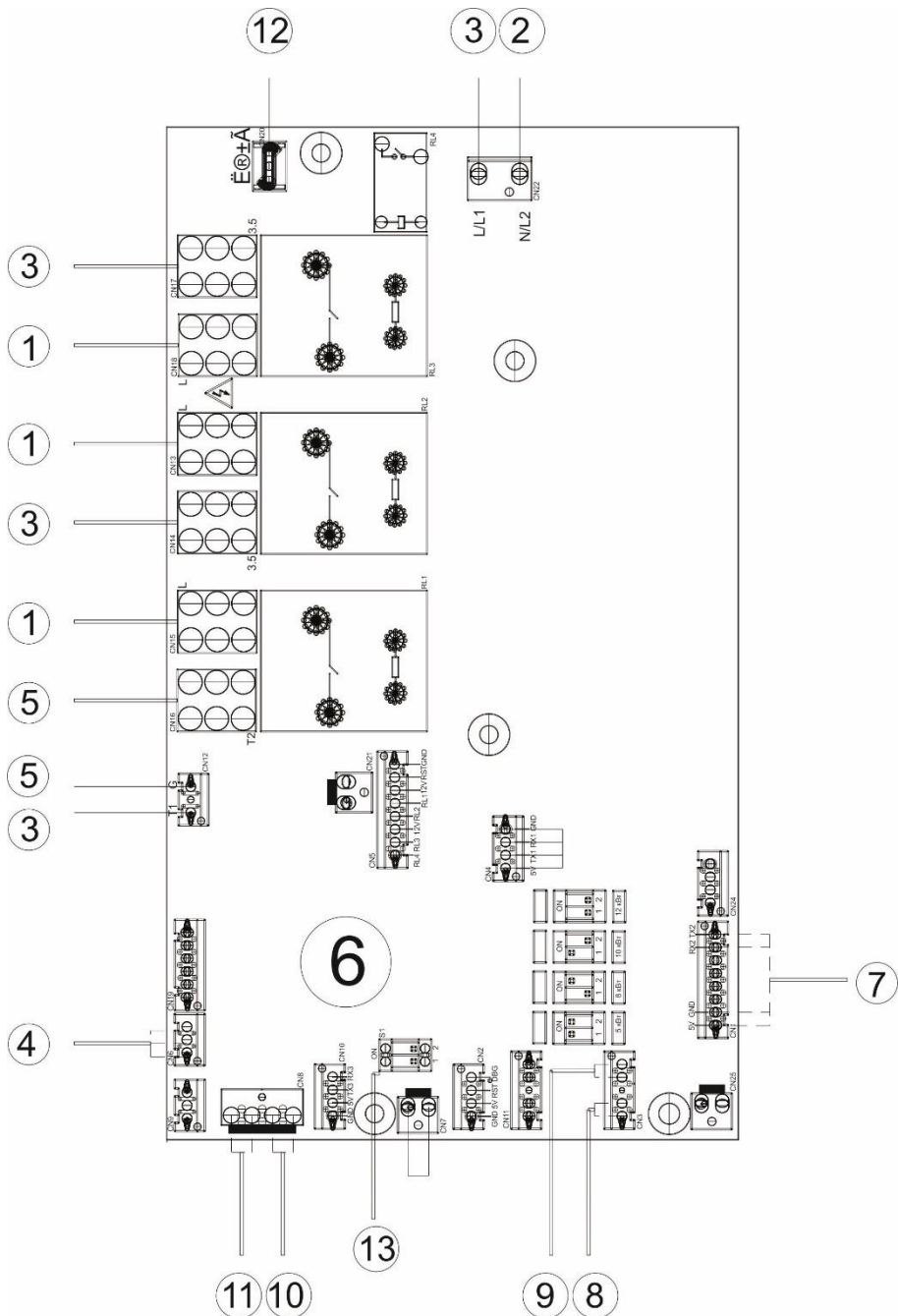
В случае возникновения неисправностей не пытайтесь отремонтировать прибор самостоятельно. Пожалуйста, обратитесь за помощью в ближайший авторизованный сервисный центр.

Корпус прибора можно протирать слегка влажной тканью. Запрещается использование абразивных материалов или агрессивных химикатов.

12. ПОИСК И УСТРАНЕНИЕ НЕИСПРАВНОСТЕЙ

Таблица 2

Неисправность	Возможная причина	Метод устранения
Ошибка F0	Неисправность панели управления	Замените панель управления
	Неисправность температурного датчика	Замените температурный датчик
	Разомкнута электрическая цепь или слабое соединение	Проверьте электрическое соединение
Ошибка E3	Перегрев ограничителя температуры	Обратитесь в ближайший авторизованный сервисный центр
Ошибка F2	Замерзание	Перезапустите прибор после полного оттаивания машины и трубопроводов.
Ошибка F4	Слабый сигнал датчика температуры	Проверьте соединение датчика температуры
Ошибка E8	Неисправность насоса	Отремонтируйте или замените насоса

	Неисправность датчика протока воды	Замените датчик протока воды
Ошибка E7	Низкое давление воды	Подайте воду через узел подпитки до необходимого уровня
	Неисправность регулятора давления воды	Замените регулятор давления воды
Ошибка EC	Разрыв соединения или слабое соединение между главной платой управления и панелью управления (дисплеем)	Проверьте, нет ли разрыва цепи или слабого соединения между главной платой управления и панелью управления (дисплеем)
	Неисправность главной платы управления	Замените главную плату управления
	Неисправность панели управления (дисплея)	Замените панель управления (дисплей)
Утечка воды в соединении труб	Присоединение подводки воды недостаточно плотное	Уплотните подсоединение подводки воды
	Повреждение уплотнительного кольца в месте соединения	Проверьте уплотнительное кольцо на повреждение
Нет нагрева воды	Неисправность нагревательного элемента	Замените нагревательный элемент
	Неисправность главной платы управления	Замените главную плату управления
	Неисправность датчика протока воды	Замените датчик протока воды
	Неисправность температурного датчика	Замените температурный датчик
	Отключение термостата	Ручное восстановление термостата
Недостаточный нагрев, неудовлетворительная температура	Неисправность нагревательного элемента	Замените нагревательный элемент
	Неисправность главной платы управления	Замените главную плату управления
	Неисправность тиристора SCR	Замените тиристор SCR
	Площадь обогрева, превышающая предел мощности	Обеспечьте дополнительный обогрев помещения или приобретите прибор большей мощности
Аномальное снижение давления воды, частое пополнение воды	Утечка в системе отопления	Проверьте систему отопления на наличие утечки

Если вышеперечисленные процедуры не помогли устранить неисправность, обратитесь в авторизованный сервисный центр. Пожалуйста, не разбирайте и не ремонтируйте прибор самостоятельно, чтобы избежать несчастных случаев.

13. ТРАНСПОРТИРОВКА И ХРАНЕНИЕ

Транспортировка и хранение электрических котлов осуществляется в соответствии с манипуляционными знаками на упаковке:



– Необходимость защиты груза от воздействия влаги;



– Хрупкость груза, условие осторожного обращения;



– Рекомендованный температурный диапазон хранения груза от +5°C до +20°C;



– Правильное вертикальное положение груза.

14. УТИЛИЗАЦИЯ

При соблюдении правил установки, эксплуатации, технического обслуживания электрического котла и соответствии качества используемой воды действующим стандартам изготовитель устанавливает срок службы прибора 10 лет.

При утилизации электрического котла необходимо соблюдать местные экологические законы и рекомендации.

Изготовитель оставляет за собой право на внесение изменений в комплектацию, конструкцию и характеристики водонагревателя без предварительного уведомления, без ухудшения рабочих характеристик продукции.

15. ГАРАНТИИ ИЗГОТОВИТЕЛЯ

Изготовитель устанавливает срок гарантии на электрический котел 2 года. Срок гарантии на нагревательный модуль (теплообменник) составляет 4 года.

Срок гарантии исчисляется с даты продажи электрического котла. При отсутствии или исправлении даты продажи штампа магазина срок гарантии исчисляется от даты выпуска электрического котла, указанной на идентификационной табличке на корпусе прибора. Дата выпуска изделия закодирована в уникальном серийном номере на идентификационной табличке (стикере), расположенной в нижней части на корпусе изделия. Серийный номер изделия состоит из тринадцати цифр. Третья и четвертая цифры серийного номера – год выпуска, пятая и шестая – месяц выпуска, седьмая и восьмая – день выпуска. Претензии в период гарантийного срока принимаются при наличии данного руководства с отметками фирмы-продавца и идентификационной таблички на корпусе электрического котла.

Гарантия распространяется только на электрический котел, используемый исключительно для нужд, не связанных с осуществлением коммерческой деятельности. Ответственность за соблюдение правил установки и подключения лежит на покупателе (в случае самостоятельного подключения) либо на монтажной организации, осуществившей подключение.

При установке и эксплуатации электрического котла потребитель обязан соблюдать требования, обеспечивающие безотказную работу прибора в течение срока гарантии:

- выполнять меры безопасности и правила установки, подключения, эксплуатации и обслуживания, изложенные в руководстве по эксплуатации и установке;
- исключить механические повреждения от небрежного хранения, транспортировки и монтажа;
- исключить замерзание электрического котла;
- использовать для подключения электрического котла кабель сечением которого не меньше минимального рекомендованного изготовителем (указывается на стикере на корпусе и в данной инструкции).

Изготовитель не несет ответственность за недостатки, возникшие вследствие нарушения потребителем правил установки, эксплуатации и технического обслуживания электрического котла, изложенных в прилагаемой к прибору инструкции по установке и эксплуатации, в т.ч. в случаях, когда эти недостатки возникли из-за недопустимых параметров сетей (электрической, тепло-снабжения и водоснабжения), в которых эксплуатируется электрический котел, и вследствие вмешательства третьих лиц. На претензии по внешнему виду электрического котла гарантия изготовителя не распространяется.

Ремонт, замена составных частей и комплектующих в пределах срока гарантии не продлевают срок гарантии на электрический котел в целом. Установка, электрическое подключение и первое использование электрического котла должно быть произведено квалифицированным специалистом.

16. СВЕДЕНИЯ ОБ ИЗГОТОВИТЕЛЕ

Изготовитель:

THERMEX heating Technology (Jiangmen) CO., Ltd
ТЕРМЕКС хитинг Технолоджи (Цзянмынь) Ко., Лимитед
51, Jianshedonglu, Taoyuan town, Heshan city, PRC
51, Цзяньшедунлу, Таююань, г. Хэшань, КНР



Все модели прошли обязательную сертификацию и соответствуют требованиям Технического регламента Таможенного союза ТР ТС 004/2011, ТР ТС 020/2011.

Номер сертификата соответствия ТР ТС № ЕАЭС RU С-CN.АД71.В.02422/19.
Срок действия с 28.11.2019 по 27.11.2024 включительно. Орган по сертификации: ООО «НПО ЭКСПЕРТ».

Наименование и местонахождение торгующей организации, принимающей претензии по качеству в Российской Федерации:

ООО «Торговый дом ТЕРМЕКС» 187000, Россия, Ленинградская область, г. Тосно, ул. Красная набережная, д. 21, лит. А, тел.: (812) 313-32-73

Импортер в Российскую Федерацию:

ООО «Торговый дом ТЕРМЕКС» 187000, Россия, Ленинградская область, г. Тосно, ул. Красная набережная, д. 21, лит. А, тел.: (812) 313-32-73

Служба гарантийной и сервисной поддержки в Российской Федерации:

Тел.: 8-800-333-50-77

(понедельник — пятница с 09:00 до 20:00; суббота, воскресенье с 10:00 до 18:00

по московскому времени; звонок по России бесплатный),

e-mail: service@thermex.ru

Головной сервисный центр (установка и подключение, гарантийный и постгарантийный ремонт):

Россия, 196105, г. Санкт-Петербург, ул. Благодатная, д. 63, тел.: (812) 313-32-73

Телефоны и адреса авторизованных сервисных центров в других городах и регионах России можно узнать на сайте www.thermex.ru или обратиться в сервисный центр, указанный фирмой-продавцом.

Наименование и местонахождение импортера, торгующей организации, принимающих претензии по качеству:

Республика Казахстан:

Поставщик в Республику Казахстан: ООО «Леруа Мерлен Восток», 141031, Московская обл. г . Мытищи, Осташковское ш. 1, РФ.

Импортер \ Продавец \ Лицо уполномоченное принимать претензии по качеству товара в Республике Казахстан: ТОО «Леруа Мерлен Казахстан». Республика Казахстан, 050000, г . Алматы, ул. Кунаева, 77, БЦ «ParkView», 6 этаж, офис № 07.

Қазақстанға жасалған: «Леруа Мерлен Восток» ЖШО. 141031, Маскеу облысы, Мытищи қ., Осташковское қ, 1, РФ.

Қазақстанға импорттаушы\Сатушы\Тауардың сапасы бойынша наразылықтарды қабылдауға өкілетті тұлға: «Леруа Мерлен Казахстан» ЖШС. Қазақстан Республикасы, 050000, Алматы қ., Қонаев көшесі, 77, «ParkView» БО, 6к., 07 оф.

Республика Беларусь:

Поставщик/импортер/организация, уполномоченная принимать претензии по качеству товара в Республике Беларусь: ООО «Леруа Мерлен Бел», 220020, Республика Беларусь, город Минск, проспект Победителей, 100, офис 503

17. ОТМЕТКА О ПРОДАЖЕ

Модель _____

Серийный № _____

Дата продажи « _____ » _____ 201 _____

г.

Фирма-продавец:

Подпись представителя
фирмы-продавца _____

Печать фирмы-
продавца

Изделие укомплектовано, к внешнему виду изделия претензий не имею.
Руководство по эксплуатации с необходимыми отметками получил, с правилами эксплуатации и условиями гарантии ознакомлен и согласен.

Подпись покупателя: _____



ГАРАНТИЙНЫЙ ТАЛОН 1

Модель		Печать фирмы продавца
Серийный номер		
Дата продажи		
Фирма продавец		

Заполняется фирмой продавцом



ГАРАНТИЙНЫЙ ТАЛОН 2

Модель		Печать фирмы продавца
Серийный номер		
Дата продажи		
Фирма продавец		

Заполняется фирмой продавцом



ГАРАНТИЙНЫЙ ТАЛОН 3

Модель		Печать фирмы продавца
Серийный номер		
Дата продажи		
Фирма продавец		

Заполняется фирмой продавцом



ГАРАНТИЙНЫЙ ТАЛОН 4

Модель		Печать фирмы продавца
Серийный номер		
Дата продажи		
Фирма продавец		

Заполняется фирмой продавцом

Дата приема		Печать фирмы продавца
Дата выдачи		
Дефект		
Выполненная работа		
Мастер (Ф.И.О)		

Заполняется сервисным центром

Дата приема		Печать фирмы продавца
Дата выдачи		
Дефект		
Выполненная работа		
Мастер (Ф.И.О)		

Заполняется сервисным центром

Дата приема		Печать фирмы продавца
Дата выдачи		
Дефект		
Выполненная работа		
Мастер (Ф.И.О)		

Заполняется сервисным центром

Дата приема		Печать фирмы продавца
Дата выдачи		
Дефект		
Выполненная работа		
Мастер (Ф.И.О)		

Заполняется сервисным центром