

# **ОТОПИТЕЛЬ ЭЛЕКТРИЧЕСКИЙ**

## **(ЭЛЕКТРОКОТЁЛ)**

**РУСНИТ 212М, РУСНИТ 215М, РУСНИТ 218М,  
РУСНИТ 221М, РУСНИТ 224М, РУСНИТ 230М,  
РУСНИТ 236М, РУСНИТ 245М, РУСНИТ 270М,  
РУСНИТ 2100М**

**РУКОВОДСТВО ПО ЭКСПЛУАТАЦИИ**  
**РУСН. 681944.023 РЭ**

### **СОДЕРЖАНИЕ**

1. Общие указания	4
2. Технические данные	5
3. Комплектность	5
4. Требования безопасности	6
5. Устройство и порядок работы с отопителем	7
6. Правила эксплуатации	13
7. Техническое обслуживание	13
8. Свидетельство о приёмке и продаже	14
9. Гарантийные обязательства	14
10. Транспортирование и хранение	14
Приложение 1. Талон на установку	15
Приложение 2. Адреса и телефоны организаций, аттестованных для проведения пуско-наладочных работ, осуществляющих гарантийное и сервисное обслуживание	16
Приложение 3. Талон на гарантийный ремонт	21

## 1. ОБЩИЕ УКАЗАНИЯ

Отопитель электрический типа РусНИТ (далее отопитель) предназначен для отопления бытовых и производственных помещений.

Отопитель не предназначен для работы в помещениях с агрессивными средами, а также для работы во влажных, взрывоопасных помещениях и для работы в помещениях с повышенными механическими нагрузками (частота вибрации более 35 Гц, максимальное вибрационное ускорение более 5 м/с), а также для работы в качестве проточного водонагревателя.

Отопители предназначены для работы в трёхфазных системах переменного тока частотой 50 Гц с глухозаземлённой нейтралью номинальным напряжением 380 В с отклонением напряжения  $\pm 10\%$ , по ГОСТ 13109-97.

Отопитель подключается к автономной системе отопления, наполняется теплоносителем и работает без надзора в помещениях с температурой воздуха окружающей среды не ниже  $+1\text{ }^{\circ}\text{C}$  и не выше  $+30\text{ }^{\circ}\text{C}$ . Влажность не более 80%.

В отопителе предусмотрена возможность управления внешним датчиком температуры воздуха.

### ***ВНИМАНИЕ!***

Применяемый теплоноситель должен сочетаться со всеми приборами отопительной системы. Автономная система отопления обязательно должна содержать:

- циркуляционный насос,
- предохранительный клапан,
- клапан стравливания воздуха,
- сливной вентиль.

Рекомендуется применять закрытую расширительную ёмкость (экспанзомат).

Для подключения отопителя к электрической сети необходимо получить разрешение местного предприятия ГОСЭНЕРГОНАДЗОР.

### ***ОСОБОЕ ВНИМАНИЕ!***

Запрещается подключение отопителя к электрической сети без специалиста обслуживающей организации.

**2. ТЕХНИЧЕСКИЕ ДАННЫЕ**

Таблица 1

Наименование показателя	Значение показателя РусНИТ									
	212М	215М	218М	221М	224М	230М	236М	245М	270М	2100М
Объём отапливаемого помещения, не более, м <sup>3</sup>	300	375	450	525	600	750	900	1125	1750	2500
Номинальная мощность, кВт	12	15	18	21	24	30	36	45	72	99
Значение мощности по ступеням переключения, кВт	6-6-12	6-9-15	6-12-18	9-12-21	9-15-24	12-18-30	12-24-36	15-30-45	24-48-72	30-69-99
Ток потребления по каждой фазе, А	19	22	28	32	37	46	55	67	110	150
Напряжение трёхфазного тока, В	380									
Частота, Гц	50									
Давление в системе отопления, Мпа	0,3									
Диапазон регулирования теплоносителя, °С	от 35 до 85									
Максимальная температура теплоносителя, °С	90									
Вместимость бака, л	12					18			24	
Масса, не более, кг	17					30		33	55	60
Габаритные размеры, мм	445 × 376 × 260					535 × 393 × 282			950 × 513 × 262	
Класс защиты	I									
Диаметр присоединяемых патрубков	1"					1 1/2"				

**3. КОМПЛЕКТНОСТЬ**

Таблица 2

Наименование	Количество		
	212М, 215М, 218М, 221М, 224М	230М, 236М, 245М	270М, 2100М
Котёл электрический РусНИТ	1	1	1
Руководство по эксплуатации	1	1	1
Вставка плавкая ВПТ19 3,15А	—	—	1
Вставка плавкая ВП2Б-1В10А	—	—	1
Наконечник TR 8-6	2	2	1
Наконечник РУСН 757466.007	—	—	1
Наконечник РУСН 757466.003	—	3	—
Наконечник РУСН 757466.004	3	—	—
Дюбель	4	4	—
Саморез	4	4	—
Вставка плавкая ВПТ-6-13	1	—	—
Наконечник TR 2-4	—	—	3

*Примечание.* Наконечники для подключения фазных проводов для РусНИТ 270М и РусНИТ 2100М не поставляются.

#### 4. ТРЕБОВАНИЯ БЕЗОПАСНОСТИ

4.1. Установка, монтаж в систему и подключение отопителя к электросети производится по техническим условиям владельца электросетей, а также в соответствии с «Инструкцией по электроснабжению индивидуальных жилых домов и других частных сооружений», утверждённой Главгосэнергонадзора N 42-6/8-ЭТ от 21.03.94 г.

4.2. Сборка, установка и подключение отопителя проводится только при отключенной электросети и выключенном отопителе. Работы должны выполняться лицами, ознакомленными с устройством отопителя, схемой подключения, настоящим руководством по эксплуатации, действующими «Правилами устройства электроустановок» (ПУЭ), «Правилами технической эксплуатации электроустановок потребителей» и «Правилами техники безопасности при эксплуатации электроустановок потребителей» (ПТЭ и ПТБ).

4.3. Конструкция отопителей разработана для подключения к электросети с напряжением 380 В трёхфазного тока с глухозаземлённой нейтралью частотой 50 Гц. Обязательно применение автоматического выключателя в стационарной проводке.

Рекомендуемый тип автоматического выключателя для:

- РусНИТ 212М, РусНИТ 215М – АЕ 2050М 25А;
- РусНИТ 218М, РусНИТ 221М – АЕ 2050М 40А;
- РусНИТ 224М – АЕ 2050М 50А;
- РусНИТ 230М, РусНИТ 236М – АЕ 205М 63А;
- РусНИТ 245М – АЕ 2053М 80А;
- РусНИТ 270 – АЕ 3712Б 160А;
- РусНИТ 2100 – АЕ3712Б 160А.

#### **ВНИМАНИЕ!**

Без заземления отопитель НЕ ВКЛЮЧАТЬ!

Категорически ЗАПРЕЩАЕТСЯ использовать для заземления металлоконструкции водопроводных, отопительных и газовых сетей.

4.4. Визуальный контроль целостности защитного заземления должен выполняться перед каждым включением отопителя в работу. Электробезопасность отопителя гарантируется только при правильном подсоединении его к заземлению в соответствии с действующими нормами по технике безопасности и ПЭУ.

4.5. Ремонт отопителя и замена предохранителей производится при выключенном и отключенном от сети отопителе.

## 5. УСТРОЙСТВО И ПОРЯДОК РАБОТЫ С ОТОПИТЕЛЕМ

5.1. Отопитель состоит из следующих основных частей: теплообменника (бака), элементов коммутации и электронных блоков (питания, управления коммутацией ТЭНов, измерения температуры теплоносителя и воздуха), (рис. 1).



Рис. 1. Устройство электродкала:

- 1 – контактные группы нагревателей (ТЭНов); 2 – выходной патрубок;  
 3 – датчик температуры теплоносителя и уровня; 4 – клемма изолированной нейтрالي; 5 – электромагнитный контактор; 6 – клемма заземления;  
 7 – сальник для ввода силового кабеля; 8 – клеммная колодка подключения циркуляционного насоса; 9 – источник питания 12 В; 10 – плата управления насосом; 11 – датчик температуры воздуха; 12 – измерительная плата;  
 13 – входной патрубок; 14 – теплообменник; 15 – платы триаков (элементы коммутации); 16 – термовыключатель аварийный; 17 – датчик уровня теплоносителя; 18 – датчик температуры теплоносителя.  
 а – РусНИТ 212М–245М; б – РусНИТ 270М–2100М

Теплообменник представляет собой герметичный сосуд с укрепленными в нём электронагревателями (ТЭНами), имеющий выходной и входной патрубок:

- верхний – выходной патрубок, для отвода теплоносителя к нагревательным приборам;
- нижний – входной патрубок, для подвода теплоносителя к теплообменнику.

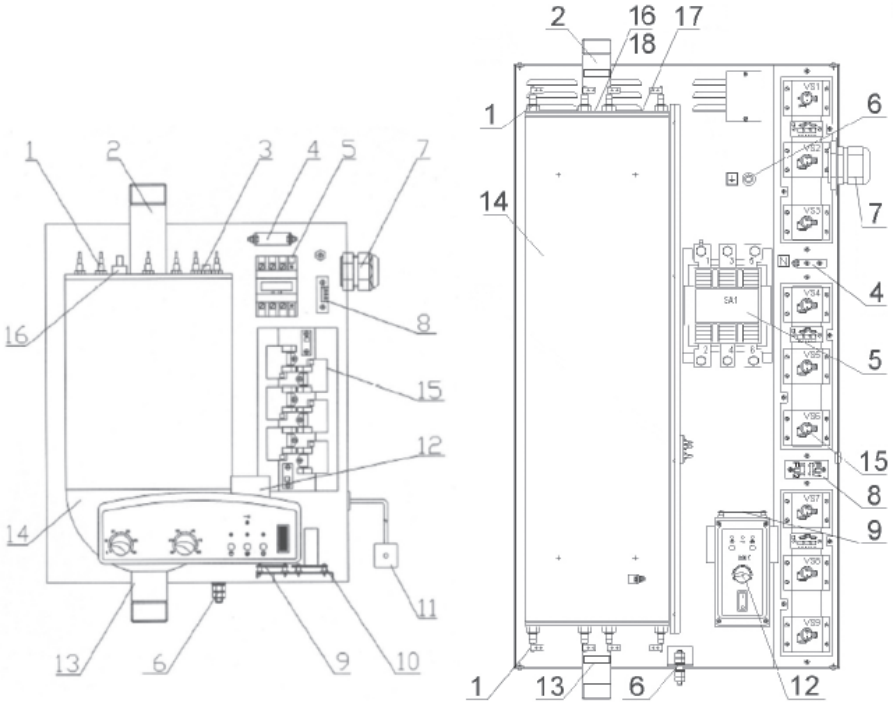
В электродкотлах РусНИТ 270М–2100М в верхней части теплообменника установлены датчик уровня теплоносителя и датчик температуры теплоносителя. В РусНИТ 212М–224М установлен совмещённый датчик уровня и температуры теплоносителя.

Измерительный блок служит для анализа и обработки данных с датчиков отопителя и управления процессом нагрева теплоносителя при различных режимах работы электродкотла.

На откидной панели измерительного блока (рис. 2.) расположены следующие органы управления и индикации.



Рис. 2. Панель измерительного блока:

- 1 – регулятор температуры теплоносителя; 2 – регулятор температуры воздуха;
  - 3, 4 – выключатели мощности; 5 – кнопка выбора режима насоса;
  - 6 – тумблер клавишный сетевой; 7 – индикатор отсутствия теплоносителя.
- а – РусНИТ 212М–245М; б – РусНИТ 270М–2100М

☉☉☉ t° – регулятор T° теплоносителя, служит для задания необходимой температуры теплоносителя в теплообменнике.

☉☉☉ t° – регулятор T° воздуха, служит для установки желаемой температуры в помещении в месте расположения датчика (не для РусНИТ 270М–2100М).

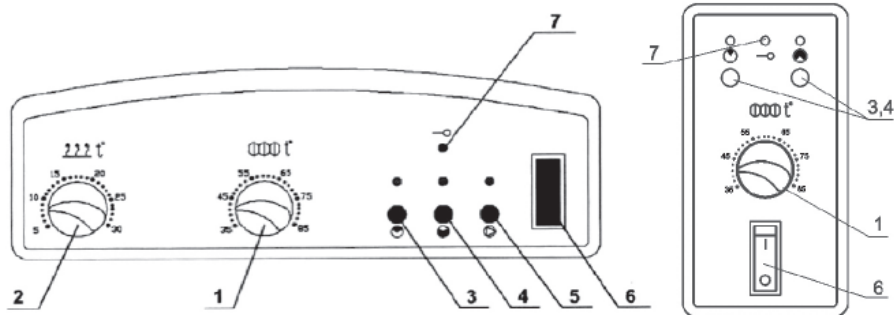
Кнопочные выключатели мощности позволяют выбирать три ступени мощности электродкотла, подключая различные группы нагревательных элементов (о подключении соответствующих групп нагревательных элементов сигнализируют индикаторы лицевой панели).

Свечение зелёных индикаторов ☉, ● означает подачу напряжения на группы электронагревателей, соответствующих ступеням потребляемой мощности (табл. 1):

- свечение ☉ – первое значение таблицы 1,
- свечение ● – второе значение таблицы 1,
- свечение обоих – третье значение таблицы 1.

Тумблер клавишный сетевой. Служит для подачи питания на электронасос и циркуляционный насос и включает электромагнитный контактор. В положении «включено» загорается индикаторная подсветка.

Свечение красного индикатора ☉ свидетельствует об отсутствии теплоносителя.

- ☉ – кнопка выбора режима насоса:

- во включенном положении устанавливает такой режим работы, при котором циркуляционный насос работает во время нагрева. При выключении нагрева выключение насоса происходит с задержкой;
- в выключенном положении циркуляционный насос работает постоянно, вне зависимости от того, есть нагрев или нет.

Индикатор включения насоса  горит зелёным цветом во время работы насоса.

Управление насосом происходит при помощи коммутационного элемента триака (симистора) расположенного на блоке управления триаками.

Циркуляционный насос подключается к колодке поз. 8 согласно рисунку 5 проводом ШВВП  $2 \times 0,75$  и проводом защитного заземления сечением не менее  $1,5 \text{ мм}^2$  (медь), а для РусНИТ 270М–2100М провод выбирается в зависимости от мощности циркуляционного насоса.

Теплообменник, элементы коммутации, силовой блок и блок питания закреплены на металлическом основании. Измерительный блок закреплён на откидной панели отопителя. Вышеперечисленные элементы отопителя закрываются металлическим кожухом и закрепляются винтами по всему периметру кожуха. Датчик температуры воздуха окружающей среды закрепляется на стене, в помещении где будет поддерживаться необходимая температура, заданная с помощью регулятора температуры воздуха ( $111 \text{ }^\circ\text{C}$ ).

5.2. Отопитель крепится на стене в вертикальном положении в местах, удобных и доступных для установки и технического обслуживания. Рекомендуемая схема подключения отопителя в отопительную систему показана на рисунке 3.



Рис. 3. Рекомендуемая схема монтажа отопительной системы:  
 1 – предохранительный клапан (2,5 атм.); 2 – расширительный бак (экспанзомат); 3 – отопитель; 4 – воздухоотводный клапан;  
 5 – циркуляционный насос; 6 – фильтр; 7 – вентиль

Перед подключением отопителя систему отопления необходимо промыть и опрессовать.

**ВНИМАНИЕ!**

Монтаж отопительной системы должен осуществляться квалифицированными специалистами.

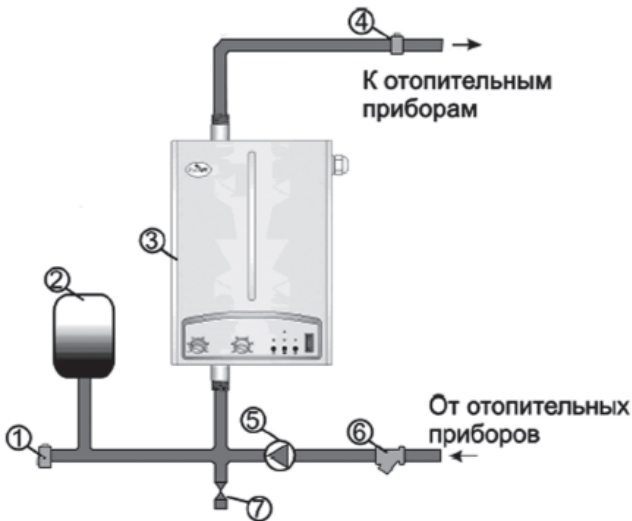
5.3. Перед подключением отопителя к электросети убедитесь, что тумблер клавишный сетевой на блоке управления и кнопочные выключатели мощности находятся в положении «ВЫКЛ». Соедините заземляющий провод с клеммой отопителя, используя при этом наконечник из состава ЗИПа.

Подключите отопитель к электросети и соедините с циркуляционным насосом согласно рисункам 4, 5 и электрической схеме рисунка 6.

Наконечники должны быть хорошо закреплены к проводам стационарной проводки и опаяны. Для подключения отопителя рекомендуется использовать 4-жильный медный провод (кабель). При подключении к трёхфазной сети многожильные провода подходящие к клеммам 1, 3, 5 электромагнитного пускателя (рис. 4) должны быть оконцованы и обжаты наконечниками из состава ЗИП.



Рис. 4. Подключение отопителя к электрической сети



Рис. 5. Подключение циркуляционного насоса



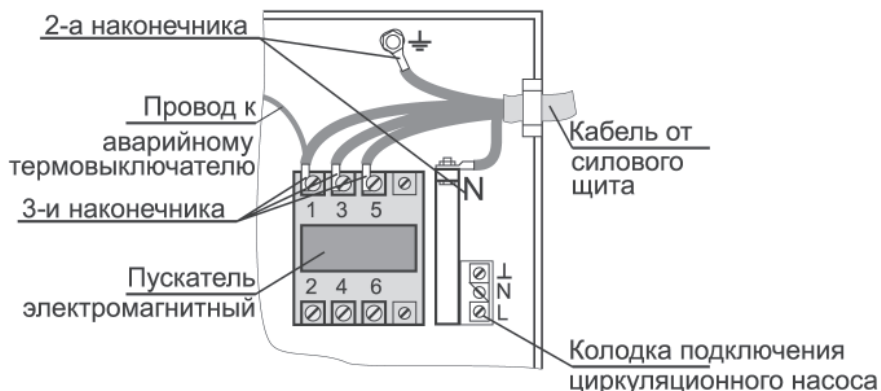

Рис. 6. Схема подключения к трёхфазной сети

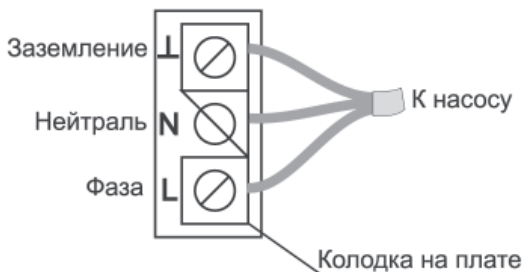
### Площадь сечения силового кабеля

Таблица 3

Наименование отопителя	Площадь сечения каждой жилы, не менее, мм <sup>2</sup>	
	медь	алюминий
РусНИТ 212М	2,5	4,0
РусНИТ 215М, 218М	4,0	6,0
РусНИТ 221М, 224М	6,0	10,0
РусНИТ 230М	10,0	16,0
РусНИТ 236М	16,0	25,0
РусНИТ 245М	25,0	35,0
РусНИТ 270М	50,0	70,0
РусНИТ 2100М	95,0	120,0

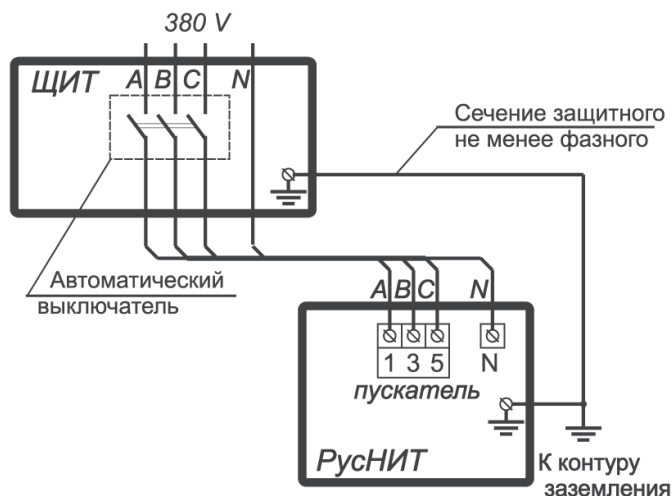
#### **ВНИМАНИЕ!**

Наличие автоматического выключателя в стационарной проводке обязательно. Электрическое подключение и заземление отопителя должно осуществляться квалифицированными специалистами в соответствии с ПУЭ. После подключения отопителя к электросети необходимо установить кожух и закрепить его винтами.

5.4. После сборки отопительной системы, её промывки и опрессовки, а также выполнения всех электрических соединений, система заполняется теплоносителем (теплоносителем может служить вода или антифриз для отопительных систем). Если в качестве теплоносителя используется вода, то она

должна быть деминерализована (дистиллированная, либо кипячёная и профильтрованная) и не содержать примесей, способствующих накипеобразованию. При заполнении отопительной системы клапан стравливания воздуха в самой верхней точке системы должен быть открыт. Система считается полностью заполненной, когда теплоноситель покажется из этого клапана. После этого клапан приводится в рабочее состояние.

Включение отопителя в работу производится установкой тумблера клапанного сетевого в положение «ВКЛ» (1). Выбрать режим работы насоса. После этого необходимо установить:

- температуру теплоносителя в системе регулятором температуры воды,
- желаемую температуру воздуха в помещении регулятором температуры воздуха,
- выбрать необходимую мощность работы отопителя в соответствии с п. 5.1.

Оптимальный режим работы отопителя достигается установкой кнопочных выключателей мощности и регулятора Т° ВОДЫ в такие положения, при которых будет достигнут заданный режим при минимальном расходе электроэнергии и минимальном времени включения ТЭНов отопителя.

Выключение котла производить в следующей последовательности:

1. Выключить кнопочные выключатели мощности.
2. Выключить сетевой тумблер.

5.5. Для предотвращения аварийного режима работы отопителя устанавливается аварийный термостат, исключающий нагрев воды свыше 90 °С.

О срабатывании термовыключателя указывает отсутствие свечения сетевого индикатора. В случае срабатывания термовыключателя необходимо выключить электрод котла. Выяснить причину срабатывания термовыключателя и устранить её. После остывания воды в теплообменнике ниже 75 °С произойдёт самовозвратное включение термовыключателя. В случае установки термостата без самовозврата необходимо вернуть термостат в исходное состояние нажатием красной кнопки на нём при помощи отвёртки или другого изолированного предмета.

5.6. Конструкция котлов РусНИТ предусматривает возможность использования выносного датчика температуры воздуха (типа COLIBRI, TERMES и др.) или хронотермостата.



Рис. 7. Схема подключения выносного датчика температуры

Для подключения внешнего датчика необходимо:

1. Отключить датчик температуры воздуха от измерительного блока управления с клемм 1 и 2,

2. Подключить выносной датчик температуры воздуха или хронотермостат к клеммам 1 и 3 по схеме, изображённой на рисунке 7.  
Переключение датчика Т должно происходить при  $t^{\circ} \text{возд.} \geq t^{\circ} \text{уст.}$

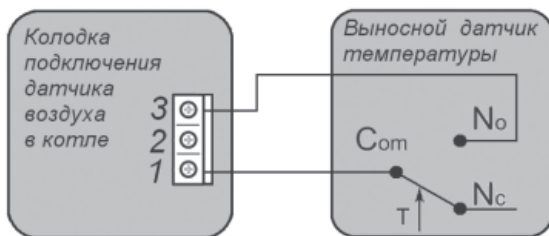
## 6. ПРАВИЛА ЭКСПЛУАТАЦИИ

Срок службы отопителя – 8 лет. Он зависит от правильной эксплуатации изделия. Электронагреватели трубчатые (ТЭНы) будут служить дольше, если вода в системе будет подготовлена (п. 5.4.) и её температура в теплообменнике будет не более 65 °С. При этой температуре происходит значительно меньшее накипеобразование на поверхности ТЭНа, остаётся высоким его КПД и увеличивается срок службы.

Категорически запрещается:

1. Препятствовать свободному воздухообмену между электродкотлом и средой помещения (устанавливать электродкотлы в шкафах, тумбочках и т. п.).
2. Устанавливать в систему отопления воздухоотводчики, аварийные клапаны и т. п. над котлом в непосредственной близости от него.
3. Включать электродкотёл в сеть в случае замерзания теплоносителя в системе отопления.
4. Использовать электродкотёл в качестве проточного водонагревателя.

## 7. ТЕХНИЧЕСКОЕ ОБСЛУЖИВАНИЕ

Техническое обслуживание перед запуском отопителя в эксплуатацию и по окончании отопительного сезона рекомендуется проводить специалистам электротехнической и сантехнической аппаратуры сервисной службы. При этом необходимо подтянуть винты крепления хомутов проводов, подходящих к ТЭНам, контактам электромагнитного пускателя, клеммам заземления и нейтралю, а также проверить надёжность крепления сектора на крышке бака теплообменника.

Возможные неисправности в работе отопителя и их вероятные причины перечислены в таблице 4.

Таблица 4

Неисправность	Вероятная причина
1. При включении клавиши «СЕТЬ» котёл не включается, индикаторы на блоке управления не светятся.	1.1. Неправильное подключение прибора к электрической сети. 1.2. Нарушение целостности подводящей электропроводки. 1.3. Сработал предельный термовыключатель. 1.4. Перегорел верхний предохранитель или неисправна клавиша «СЕТЬ».
2. При включении клавиши «СЕТЬ» светится индикатор «СЕТЬ» и индикатор $\bigcirc$ , показывающий отсутствие теплоносителя.	2.1. Отсутствие теплоносителя в котле. 2.2. Магнитный поплавок, расположенный в рабочем объёме котла, потерял плавучесть.

Неисправность	Вероятная причина
3. Светятся индикаторы ступеней мощности ☉ и ☿, но не происходит нагрев.	3.1. Нарушение контакта в хомутах на ТЭНах. 3.2. Перегорание ТЭНов без нарушения изоляции.
4. Котёл не нагревает теплоноситель до заданной температуры.	4.1. Неправильно выбраны мощности электродотла. 4.2. Образование накипи на ТЭНах.
5. Часто срабатывает пускатель (часто зажигаются и гаснут индикаторы ступеней мощности ☉ и ☿).	5.1. Система отопления «завоздушена». Котёл работает сам на себя. 5.2. Неправильно подобран циркуляционный насос (плохая циркуляция в системе). 5.3. Не отрегулирована система отопления – преобладает циркуляция по «малому кругу». 5.4. Неправильно подключен циркуляционный насос или обрыв в его цепи.

## 8. СВИДЕТЕЛЬСТВО О ПРИЁМКЕ И ПРОДАЖЕ

Отопитель электрический РусНИТ \_\_\_\_\_ заводской номер \_\_\_\_\_ соответствует техническим условиям и признан годным для эксплуатации.

Дата выпуска « \_\_\_\_ » \_\_\_\_\_ 20 \_\_\_\_ г.

Штамп ОТК

## 9. ГАРАНТИЙНЫЕ ОБЯЗАТЕЛЬСТВА

Гарантийный срок на внутренний бак из нержавеющей стали составляет 8 лет.

9.1. Предприятие-изготовитель гарантирует нормальную работу отопителя в течение 24 месяцев со дня ввода его в эксплуатацию при условии выполнения пуско-наладочных работ, аттестованной для проведения таких работ организацией в соответствии с ПУЭ, ПТЭ и ПТБ, но не более 27 месяцев со дня продажи.

9.2. При обнаружении неисправностей в отопителе потребитель обязан, не демонтируя его из системы отопления, вызвать работника сервисной службы. Решение о гарантийной или платной форме выполнения ремонта в течение гарантийного срока принимается работником сервисной службы после установления причин неисправности.

9.3. Гарантийный талон заполняется торговой организацией.

9.4. Рекламации на работу отопителя не принимаются, бесплатный ремонт и замена отопителя не производится в случаях:

– если не оформлен гарантийный талон и талон на установку;

- несоответствие требованиям, указанным в первом разделе «ОБЩИЕ УКАЗАНИЯ»;
- отсутствия заземления отопителя;
- проведения подготовки отопительной системы и теплоносителя с нарушениями п. 5.4.;
- несоблюдения потребителем правил эксплуатации и обслуживания;
- небрежного хранения и транспортировки отопителя как потребителем, так и любой другой организацией;
- самостоятельного ремонта отопителя потребителем;
- использования отопителя не по назначению;
- если утерян талон на гарантийное обслуживание.

9.5. Изделие, утратившее товарный вид по вине потребителя, обмен по гарантийным обязательствам не подлежит.

## 10. ТРАНСПОРТИРОВАНИЕ И ХРАНЕНИЕ

10.1. Транспортирование отопителя необходимо производить в упакованном виде в закрытых транспортных средствах железнодорожным, автомобильным, воздушным или речным транспортом.

10.2. Отопитель следует хранить в заводской упаковке в закрытых помещениях с естественной вентиляцией при температуре от  $-5^{\circ}\text{C}$  до  $+45^{\circ}\text{C}$  с относительной влажностью не более 75 %.

10.3. При нарушении потребителем правил перевозки и хранения отопителя предприятие-изготовитель ответственности за его сохранность не несёт.

### ТАЛОН НА УСТАНОВКУ

*Приложение 1*

Отопитель электрический РусНИТ \_\_\_\_\_ заводской номер \_\_\_\_\_  
установлен в \_\_\_\_\_  
адрес места установки (область, район, населённый пункт, улица, № дома, № кв.)  
и пущен в работу представителем сервисной службы \_\_\_\_\_

наименование организации

Представитель сервисной службы \_\_\_\_\_  
подпись \_\_\_\_\_ фамилия и инициалы \_\_\_\_\_

Владелец \_\_\_\_\_  
подпись \_\_\_\_\_ фамилия и инициалы \_\_\_\_\_

« \_\_\_\_ » \_\_\_\_\_ 20 \_\_\_\_ г.

**АДРЕСА И ТЕЛЕФОНЫ ОРГАНИЗАЦИЙ, АТТЕСТОВАННЫХ  
ДЛЯ ПРОВЕДЕНИЯ ПУСКО-НАЛАДОЧНЫХ РАБОТ,  
ОСУЩЕСТВЛЯЮЩИХ ГАРАНТИЙНОЕ И СЕРВИСНОЕ  
ОБСЛУЖИВАНИЕ\***

**По Алтайскому краю:**

ООО «Приборы учёта «+», 656065,

г. Барнаул, ул. А. Петрова, д. 247

Тел.: (3852) 48-44-44

**По г. Архангельску и Архангельской области:**

ООО «Эврика», г. Архангельск,

пр. Обводной канал, д. 5, оф. 219

Тел.: (8182) 65-81-04, 64-33-29

**По Республике Башкортостан и г. Уфе:**

«ПРОМЭСО»

г. Уфа, ул. Бакалинская, д. 9/3, оф. 219

Тел.: (347) 292-95-15

**По Республике Беларусь:**

ЧСП Супер-Дом

г. Минск, ул. Я. Коласа, 7-2Н

Тел.: 296-68-68

**По г. Белгороду и Белгородской области:**

ИП Чумак Н.В.

г. Белгород, ул. Архиерейская, д. 4

Тел.: (4722) 55-42-86, 55-42-19, 55-82-24

**По г. Воронежу и Воронежской области:**

ООО «Энкор-Сервис», 394088,

г. Воронеж, ул. Текстильщиков, д. 2д

Тел.: (4732) 61-96-35

**По г. Владивостоку и Приморскому краю:**

ООО «Водный мир», 690001,

г. Владивосток, ул. Махалина, д. 4

Тел.: (4232) 26-89-32, 21-51-50

**По г. Владимиру и Владимирской области:**

ИП Соколова Е.В.

г. Владимир, ул. Куйбышева, д. 26ж, ОТК «Тандем»

Тел.: (4922) 47-02-03

**По г. Вязьме:**

Оптовое-розничный магазин «ТЕПЛОф и СУХОф», 215113,

Смоленская область, г. Вязьма, ул. Панино, д. 2/2

Тел.: 8-960-587-93-77

**По г. Екатеринбургу и Свердловской области:**

ООО «АРСЕНАЛ ПРО»

г. Екатеринбург, ул. Д. Зверева, д. 23, оф. 29

Тел.: (343) 379-04-05

**По г. Ижевску:**

ООО «Водолей-Сервис», 426033,

г. Ижевск, ул. 30-летия Победы, д. 45

Тел.: (3412) 59-05-95, 59-36-01

ЧП Суханов А.Г.

г. Ижевск, ул. Пушкинская, д. 216

Тел.: (3412) 43-65-16

**По г. Иркутску и Иркутской области:**

ООО «СИБТЕПЛОКОМ»

г. Иркутск, ул. 4-я Советская, д. 48

Тел.: (3952) 22-88-59, 24-65-52

---

\* Возможны изменения. Уточнять адреса и телефоны на текущий момент на сайте [www.rusnit.ru](http://www.rusnit.ru) в разделе «Сервис».

**По г. Казани и Республике Татарстан:**

ООО «Вода Тепло»

г. Казань, ул. Заслонова, д. 3

Тел.: (843) 277-77-22

**По Республике Казахстан:**

ТОО «Мария», 480061,

г. Алматы, ул. Кольцевая, д. 80б

Тел.: (727) 377-05-07

472000, г. Астана, ул. Ауэзова, д. 123/8

Тел.: (7172) 54-07-82

**По г. Калининграду и Калининградской области:**

ООО «Эдвик»

г. Калининград, ул. Репина, д. 46/50

Тел.: (4012) 95-81-50

**По г. Краснодару и Краснодарскому краю:**

ООО «Фирма Т.Э.О.С. ВОИ»

г. Краснодар, ул. Благоева, д. 5/1

Тел.: (861) 266-60-32

**По Республике Карачаево-Черкесия:**

ООО «Технологии XXI века»

г. Черкесск, ул. Садовая, д. 91

Тел.: (8782) 20-33-87

**По г. Кемерово:**

ООО «АКВАСЕРВИС», 650055,

г. Кемерово, ул. Фёдоровского, д. 5, оф. 21

Тел.: 8-904-960-53-15

**По г. Комсомольск-на-Амуре:**

ООО «Айсберг», 618008, г. Комсомольск-на-Амуре,

ул. Машинная, д. 28

Тел.: (4217) 55-64-44, 55-64-64

**По г. Красноярску и Красноярскому краю:**

ООО «Теплоком», 660079,

г. Красноярск, ул. 60 лет Октября, д. 111

Тел.: (3912) 68-34-17

**По г. Магадану и Магаданской области:**

ИП Самойлович В.Н.

г. Магадан, ул. Парковая, д. 21

Тел.: (4132) 60-58-44

**По г. Москве и Московской области:**

ИП Буньков А.В., www.remkotel.ru

Тел.: 8-903-760-67-93

ООО «ТВЭК», г. Москва,

Тел.: (495) 258-93-888, доб. 102, 115

ул. Суздальская, д. 46

Тел.: 8-915-129-33-46

**По г. Мурманску и Мурманской области:**

ООО «Коланга»

г. Мурманск, Кольский пр., д. 126, оф. 306

Тел.: (8152) 25-15-75

**По г. Нижнему Новгороду и Нижегородской области:**

ЗАО «ВОКБАНК», г. Нижний Новгород,

пр. Ленина, д. 27/1, оф. 7

Тел.: (831) 217-03-10, 217-05-10, 217-17-04

ООО ПКФ «ИЛАН», 603159,

г. Нижний Новгород, ул. К. Маркса, д. 32

Тел.: (831) 247-84-19

**По г. Новосибирску и Новосибирской области:**

ООО «Биоклимат»

г. Новосибирск, ул. Горького, д. 39, оф. 410

Тел.: (383) 210-39-74

**По г. Перми и Пермскому краю:**

ООО «Теплоимпорт-Кама»

г. Пермь, ул. Вагановых, д. 11а (б)

Тел.: (342) 211-09-11, 211-06-11

**По г. Петрозаводску и Республике Карелия:**

ООО «Отич-строй+», 185013,

г. Петрозаводск, ул. Ровио, д. 16

Тел.: (8142) 56-68-05

**По г. Ростову-на-Дону и Ростовской области:**

ООО «Теплогазпрогресс», 344002,

г. Ростов-на-Дону, ул. Баумана, д. 57

Тел.: (863) 240-12-33

**По г. Рязани и Рязанской области:**

ЗАО НПКС «РусНИТ», 390043,

г. Рязань, проезд Шабулина, д. 2а

Тел.: (4912) 37-85-85

**По г. Самаре и Самарской области:**

ООО «Техника и Технологии», 445054,

г. Тольятти, ул. Комсомольская, д. 86

Тел.: (8482) 20-62-09

ООО «ГК ТехноСпецСнаб», 343109,

г. Самара, Зубчаниновское шоссе, д. 130

Тел.: (846) 997-77-77, 276-40-77

ООО «ККС-Сервис»

Тел.: (846) 994-57-31, 994-57-32

г. Самара, ул. Галактионовская, д. 113

Тел.: (846) 332-19-71

**По г. Саратову и Саратовской области:**

ООО «Гринэкс», 410076,

г. Саратов, ул. Орджоникидзе, д. 24, оф. 22

Тел.: (8452) 51-57-59, 51-74-21

**По г. Санкт-Петербургу и Ленинградской области:**

ООО «БалтРегионСервис»

г. Санкт-Петербург, ул. Автовская, д. 16, пом. 220

Тел.: (812) 459-49-70

ООО «ТермоЭксперт»

г. Санкт-Петербург, пр-кт Обуховской обороны, д. 56

Тел.: 8-950-040-16-87

**По Северо-Кавказскому и Южному федеральным округам:**

ООО «Строй Монтаж Сервис», 355000,

г. Ставрополь, ул. 3-я Промышленная, д. 3

Тел.: 8-962-002-52-14

**По г. Сочи и Республике Абхазия:**

ООО «Теплосервис», 354340,

г. Сочи, ул. Авиационная, д. 3а

Тел.: (8622) 66-74-46, 38-15-09

ООО «СанТехОпт», 354340,

г. Сочи, ул. Гастелло, д. 40

Тел.: (8622) 33-22-00

ООО «Теплосервис ЮГ», 354383,

г. Сочи (Адлер), ул. Каспийская, д. 72а

Тел.: (903) 448-03-81

**По Ставропольскому краю, Республике Кабардино-Балкарии и Карачаево-Черкесии:**

ООО «Кировский РИВЦ», 357300,

г. Новопавловск, ул. Ставропольская, д. 54

Тел.: (87938) 2-04-61, 5-13-82

**По г. Тамбову и Тамбовской области:**

Компания «Мир климата» (ИП Андреев Ю.Н.)

Тел.: (4752) 73-90-39

г. Тамбов, ул. Бастионная, д. 29, ТВЦ «Глобус»

Тел.: 8-920-480-03-24

**По г. Ульяновску и Ульяновской области:**

АСЦ «Современный Сервис», 432022,

г. Ульяновск, ул. Металлистов, д. 16/7

Тел.: (8422) 73-44-22, 73-29-19

**По г. Хабаровску:**

ООО «Гидролюкс»

г. Хабаровск, Амурский б-р, д. 44

Тел.: (4212) 75-57-00



**По г. Челябинску и Челябинской области:**

ООО «Афалина Челябинск»

г. Челябинск, ул. Первой Пятилетки, д. 31

Тел.: (351) 729-92-90

**По г. Чите и Читинской области:**

ООО «Энергокомплект»

г. Чита, ул. 3-я Шубзаводская, д. 13

Тел.: (3022) 32-38-60

**По Республике Саха, Якутия:**

ИП Павлов Н.Н., 677001,

г. Якутск, ул. Ф. Попова, д. 21а, магазин «Евротехника»

Тел.: (4112) 22-36-00

**По г. Ярославлю и Ярославской области:**

ЗАО Фирма «ТАУ»

г. Ярославль, ул. Вспольинское поле, д. 5а

Тел.: (4852) 28-80-01

Тел.: (4852) 28-80-02



ООО НПЦ завода «Красное Знамя»  
390043, г. Рязань, проезд Шабулина, д. 2а

**Талон № 1  
на гарантийный ремонт**

Отопитель электрический РусНИТ \_\_\_\_\_  
заводской номер \_\_\_\_\_

продан организацией \_\_\_\_\_  
наименование организации  
и её адрес

Дата продажи \_\_\_\_\_

Штамп организации \_\_\_\_\_  
подпись

« \_\_\_\_ » \_\_\_\_\_ 20 \_\_\_\_ г.

Владелец \_\_\_\_\_  
фамилия и инициалы  
адрес

Выполнены работы по устранению неисправности \_\_\_\_\_

« \_\_\_\_ » \_\_\_\_\_ 20 \_\_\_\_ г.

Исполнитель \_\_\_\_\_  
подпись фамилия и инициалы

Владелец \_\_\_\_\_  
подпись фамилия и инициалы

наименование предприятия, выполнившего ремонт  
и его адрес

МП

должность руководителя \_\_\_\_\_  
подпись фамилия и инициалы  
предприятия

Корешок талона  
на гарантийный ремонт отопителя РусНИТ \_\_\_\_\_ г. Исполнитель  
заводской номер \_\_\_\_\_ талон изъят « \_\_\_\_ » \_\_\_\_\_ 20 \_\_\_\_ г.



ООО НПЦ завода «Красное Знамя»  
390043, г. Рязань, проезд Шабулина, д. 2а

**Талон № 2  
на гарантийный ремонт**

Отопитель электрический РусНИТ \_\_\_\_\_  
заводской номер \_\_\_\_\_

продан организацией \_\_\_\_\_  
наименование организации  
и её адрес

Дата продажи \_\_\_\_\_

Штамп организации \_\_\_\_\_  
подпись

« \_\_\_\_ » \_\_\_\_\_ 20 \_\_\_\_ г.

Владелец \_\_\_\_\_  
фамилия и инициалы  
адрес

Выполнены работы по устранению неисправности \_\_\_\_\_

« \_\_\_\_ » \_\_\_\_\_ 20 \_\_\_\_ г.

Исполнитель \_\_\_\_\_  
подпись фамилия и инициалы

Владелец \_\_\_\_\_  
подпись фамилия и инициалы

наименование предприятия, выполнившего ремонт  
и его адрес

МП

должность руководителя \_\_\_\_\_  
предприятия подпись фамилия и инициалы

Корешок талона  
на гарантийный ремонт отопителя РусНИТ \_\_\_\_\_ г. Исполнитель  
талон изъят « \_\_\_\_ » \_\_\_\_\_ 20 \_\_\_\_ г.  
заводской номер \_\_\_\_\_





